

Kullanma Kılavuzu

RT-AC58U

Kablosuz AC1300 ift Bant Gigabit Yönlendirici



ASUS[®]
IN SEARCH OF INCREDIBLE

TR16250

Düzeltilmiş baskı V5

Ocak 2020

Telif Hakkı © 2020 ASUSTeK COMPUTER INC. Tüm hakları saklıdır.

Bu el kitabının hiçbir bölümü, onun içinde tanımlanan yazılım ve de ürünler de dahil olmak üzere, ASUSTeK COMPUTER INC. ("ASUS") firmasının açık bir biçimde yazılı izni olmaksızın, satın alan kişi tarafından yedekleme amaçlı olarak tutulan dokümantasyon haricinde yeniden üretilemez, aktarılamaz, kopya edilemez, bir bilgi işlem sistemi içinde depolanamaz, ya da her hangi bir şekilde ya da hiçbir biçimde hiçbir dile tercüme edilemez.

Aşağıdaki durumlarda ürün garantisi veya servisi uzatılmayacaktır: (1) ASUS tarafından yazılı olarak onaylanmadıkça, ürünün onarılması, değiştirilmesi; veya (2) ürünün seri numarasının okunmaz durumda olması veya hiç olmaması.

ASUS BU EL KİTABINI, BELİRLİ BİR AMAÇ İÇİN TİCARETE ELVERİŞLİ NİTELİĞİN YA UYGUNLUĞUN ZİMNİ GARANTİLER YA DA KOŞULLARI DA DAHİL OLMAK ÜZERE YA DA BUNLARLA SINIRLI OLMAMAK KAYDIYLA YA AÇIK BİR ŞEKİLDE YA DA ZİMNEN HER HANGİ BİR TÜRÜN GARANTİSİ OLMAKSIZIN "OLDUĞU GİBİ" SAĞLAR. HİÇBİR DURUMDA ASUS, ONUN DİREKTÖRLERİ, MEMURLARI, ÇALIŞANLARI YA DA ACENTELERİ, BU EL KİTABI YA DA ÜRÜN İÇERİSİNDE HER HANGİ BİR KUSUR YA DA HATADAN DOĞAN BU TÜR ZARARLARIN MEYDANA GELME OLASILIĞINI TAVSİYE ETMİŞ OLSA DAHI, HER HANGİ BİR DOLAYLI, ÖZEL, TESADÜFİ YA DA SONUÇSAL ZARARLARDAN (KAR KAYIPLARI, İŞ KAYBI, KULLANIM YA DA VERİ KAYBI, İŞİN KESİNTİYE UĞRAMASI VE DE BENZERİ GİBİ ZARARLAR DA DAHİL OLMAK ÜZERE) ÖTÜRÜ SORUMLU TUTULAMAZ.

BU EL KİTABI İÇİNDE YER ALAN SPESİFİKASYONLAR VE DE BİLGİ SADECE BİLGİLENDİRME AMAÇLI OLARAK TEDARİK EDİLMİŞTİR VE DE HER HANGİ BİR BİLDİRİMDE BULUNULMAKSIZIN HER HANGİ BİR ZAMANDA DEĞİŞTİRİLMEMEYE TABİİDİR, VE DE ASUS TARAFINDAN BİR TAAHHÜT ŞEKLİNDE YORUMLANAMAZ. ASUS BU EL KİTABINDA VE DE ONUN İÇİNDE TANIMLANAN YAZILIM VE DE ÜRÜNLERDE DE DAHİL OLMAK ÜZERE GÖRÜNEN HER HANGİ BİR HATA YA DA KUSURLARDAN ÖTÜRÜ HİÇBİR YÜKÜMLÜLÜK YA DA SORUMLULUK ÜSTLENMEZ.

Bu el kitabı içinde görünen ürünler ve de kurum isimleri, onların şirketlerinin tescilli ticari markaları ya da telif hakları olabilir ya da olmayabilir ve de ihlal amaçlı olmaksızın sadece tanıtım ya da açıklama amaçlı olarak ve de mal sahibinin yararına kullanılmaktadır.

İçindekiler Tablosu

1	Kablosuz yönlendiricinizi tanıma	
1.1	Hoş Geldiniz!	6
1.2	Paket içeriği	6
1.3	Kablosuz yönlendiriciniz.....	7
1.4	Yönlendiricinizi yerleştirme	9
1.5	Kurulum Gereksinimleri.....	10
1.6	Yönlendirici Kurulumu.....	11
	1.6.1 Kablolü bağlantı	11
	1.6.2 Kablosuz bağlantı	12
2	Başlarken	
2.1	Eeb GUI oturum açma	14
2.2	Oto-algılamalı Hızlı İnternet Ayarı (QIS)	15
2.3	Kablosuz ağınıza bağlanma	18
3	Genel ayarları yapılandırma	
3.1	Ağ Haritasını kullanma	19
	3.1.1 Kablosuz güvenlik ayarlarını ayarlama	20
	3.1.2 Ağ istemcilerinin yönetimi.....	21
	3.1.3 USB aygıtınızı izleme	22
3.2	Konuk Ağınızı Oluşturma	25
3.3	Trafik Yöneticisini Kullanma.....	27
	3.3.1 QoS (Servis Kalitesi) Bant Genişliğini Kullanma.....	27
	3.3.2 Trafik İzleme	30
3.4	Ebeveyn Kontrolü'nü Ayarlama	31
3.5	USB Uygulamasını Kullanma.....	32
	3.5.1 AiDisk'i Kullanma.....	32
	3.5.2 Sunucu Merkezini Kullanma.....	34
	3.5.3 3G/4G	39

İçindekiler Tablosu

3.6	AiCloud'u Kullanma.....	41
3.6.1	Bulut Disk	42
3.6.2	Akıllı Erişim	44
3.6.3	AiCloud Senk	45
4	Gelişmiş ayarların yapılandırılması	
4.1	Kablosuz	46
4.1.1	Genel.....	46
4.1.2	WPS	49
4.1.3	Kablosuz MAC Filtresi	51
4.1.4	RADIUS Ayarı.....	52
4.1.5	Profesyonel.....	53
4.2	LAN.....	55
4.2.1	Yerel Ağ IP'si	55
4.2.2	DHCP Sunucusu.....	56
4.2.3	Yönlendirme.....	58
4.2.4	IPTV	59
4.3	WAN	60
4.3.1	İnternet Bağlantısı.....	60
4.3.2	Bağlantı Noktası Tetikleyici	63
4.3.3	Sanal Sunucu/Bağlantı Noktası İletme	64
4.3.4	DMZ.....	68
4.3.5	DDNS	69
4.3.6	NAT Geçişi	70
4.4	IPv6.....	71
4.5	Güvenlik Duvarı	72
4.5.1	Genel.....	72
4.5.2	URL Filtresi	72
4.5.3	Anahtar sözcük filtresi	73
4.5.4	Ağ Hizmetleri Filtresi.....	74

İçindekiler Tablosu

4.6	Yönetim.....	76
4.6.1	İşlem Modu.....	76
4.6.2	Sistem.....	77
4.6.3	Ürün yazılımını güncelleştirme	78
4.6.4	Ayarları Geri Yükleme/Kaydetme/Karşıya Yükleme	78
4.7	Sistem Günlüğü	79
5	Programların kullanımı	
5.1	Device Discovery	80
5.2	Firmware Restoration	81
5.3	Yazıcı sunucunuzu ayarlama	82
5.3.1	ASUS EZ Yazıcı Paylaşımı.....	82
5.3.2	Yazıcıyı Paylaşmak İçin LPR'yi Kullanma.....	86
6	Sorun giderme	
6.1	Temel Sorun Giderme.....	91
6.2	Sık Sorulan Sorular (SSS'lar)	94
	Ekler	
	Uyarılar	103
	ASUS İrtibat bilgileri	117

1 Kablosuz yönlendiricinizi tanıma

1.1 Hoş Geldiniz!

ASUS RT-AC58U Kablosuz Yönlendirici satın aldığınız için teşekkür ederiz!

Hem 2,4 GHz hem de 5 GHz çift bant özelliğine sahip olan, son derece ince ve şık RT-AC58U, aynı anda 5 GHz bandında 867 Mbps ve 2,5 GHz bandında 300 Mbps değerine kapar süper hızlı gigabit kablosuz AC hızları sağlar.

1.2 Paket içeriği

- | | |
|--|--|
| <input checked="" type="checkbox"/> RT-AC58U Kablosuz Yönlendirici | <input checked="" type="checkbox"/> Ağ kablosu (RJ-45) |
| <input checked="" type="checkbox"/> Güç adaptörü | <input checked="" type="checkbox"/> Hızlı Başlangıç Kılavuzu |
| <input checked="" type="checkbox"/> Bölücü (Kılavuzu) | |

NOTLAR:

- Herhangi bir öge hasar görmüşse veya yoksa, teknik yardım ve destek almak için ASUS ile temasa geçin, Bu kullanım kılavuzunun arkasında bulunan ASUS Destek Hattına bakınız.
 - Onarım ya da değiştirme gibi garanti hizmetlerinden faydalanmak isterseniz, ürünün orijinal ambalaj malzemelerini saklayın.
-

1.3 Kablosuz yönlendiriciniz

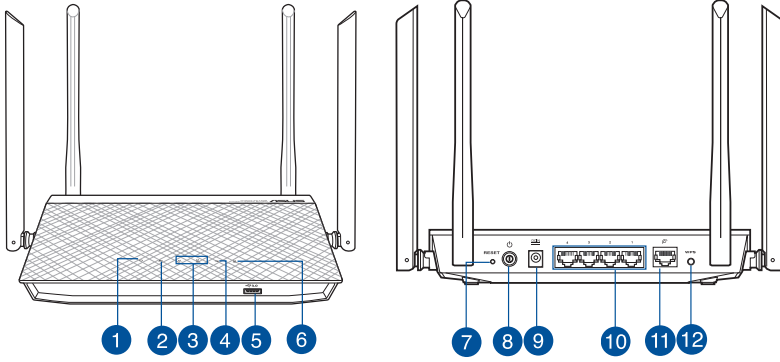

-
- 1 Güç LED'i**
Kapalı: Güç yok.
Açık: Aygıt hazır.
Yavaş yanıp sönüyor: Kurtarma modu
Hızlı yanıp sönüyor: WPS işleniyor.
-
- 2 WAN (İnternet) LED**
Kapalı: Güç veya fiziksel bağlantı yok.
Açık: Geniş alan ağı (WAN) ile fiziksel bağlantısı var.
-
- 3 2.4GHz LED / 5GHz LED**
Kapalı: 2.4GHz veya 5GHz sinyali yok.
Açık: Kablosuz sistem hazır.
Yanıp sönüyor: Kablosuz bağlantı ile veri iletiyor veya alıyor.
-
- 4 USB LED**
Kapalı: Güç veya fiziksel bağlantı yok.
Açık: USB aygıtıyla fiziksel bağlantısı var.
-
- 5 USB 3.0 bağlantı noktaları**
Bu bağlantı noktalarına USB sabit sürücüler veya USB Flaş sürücüler gibi USB 3.0 aygıtlarını takın.
iPad'inizi şarj etmek için iPad'inizin USB kablosunu bu bağlantı noktasına takın.
-
- 6 LAN LED**
Kapalı: Güç veya fiziksel bağlantı yok.
Açık: Yerel alan ağı (LAN) ile fiziksel bağlantısı var.
-

-
- 7 Sýfýrla düðmesi**
Bu düğme sistemi fabrika varsayılan ayarlarına sıfırlar veya geri yükler.
-
- 8 Güç düğmesi**
Sistemi açmak veya kapatmak için bu düğmeye basın.
-
- 9 Güç (DC-Giriş) bağlantı noktası**
Yönlendiricinizi bir güç kaynağına bağlamak için bu bağlantı noktasına verilen AC adaptörünü takın
-
- 10 LAN 1 ~ 4 bağlantı noktası**
Ağ kablolarını bu bağlantı noktalarına bağlayarak LAN bağlantısını oluşturun.
-
- 11 WAN (İnternet) bağlantı noktası**
Bir ağ kablosunu bu bağlantı noktasına takarak WAN bağlantısını bağlayın..
-
- 12 WPS düğmesi**
Bu düğme WPS Sihirbazını başlatır.
-

NOTLAR:

- Sadece paketiniz ile birlikte gelen adaptörü kullanın. Diğer adaptörlerin kullanılması aygıta zarar verebilir.
- **Teknik özellikler:**

DC Güç adaptörü	DC Çıkışı: Maks 2A akım ile +12V;		
Çalıştırma Sıcaklığı	0~40°C	Depolama	0~70°C
Çalışma Nemi	50~90%	Depolama	20~90%

1.4 Yönlendiricinizi yerleştirme

Kablosuz yönlendirici ve yönlendiriciye bağlı ağ aygıtları arasında en iyi kablosuz sinyal aktarımı için aşağıdakileri sağlayınız:

- Ağ aygıtları için maksimum kablosuz kapsama elde etmek amacıyla kablosuz yönlendiricinizi merkezi bir alana yerleştirin.
- Aygıtı engelleyici metal cisimlerden ve doğrudan güneş ışığından uzak tutun.
- Aygıtı sadece 802.11g veya 20MHz olan Wi-Fi aygıtlarından, 2,4GHz bilgisayar çevrebirimlerinden, Bluetooth aygıtlarından, kablosuz telefonlardan, transformatörlerden, ağır görev motorlarından, flüorosan ışıklarından, mikrodalga fırınlarından, soğutuculardan ve diğer endüstriyel ekipmanlardan uzak tutarak sinyal etkileşimini veya kaybını önleyin.
- Daima en son aygıt yazılımına yükseltin. En son aygıt yazılımı güncellemelerini almak için <http://www.asus.com> adresinden ASUS web sitesini ziyaret edin.
- En iyi kablosuz sinyalin alındığından emin olmak için, sökülebilir dört anteni aşağıdaki çizimde gösterildiği gibi yönlendirin.



1.5 Kurulum Gereksinimleri

Ađınızı kurmak için ařađıdaki sistem gereksinimlerini karřılayan bir veya iki bilgisayarınızın olması gereklidir:

- Ethernet RJ-45 (LAN) bađlantı noktası (10Base-T/100Base-TX/1000Base-TX)
- IEEE 802.11a/b/g/n/ac kablosuz özelliđi
- Kurulu TCP/IP hizmeti
- Internet Explorer, Firefox, Safari veya Google Chrome gibi web tarayıcısı

NOTLAR:

- Eđer bilgisayarınızda yerleřik kablosuz özelliđi yoksa, ađa bađlanmak için bilgisayarınıza bir adet IEEE 802.11a/b/g/n/ac WLAN adaptörü kurmanız gerekebilir.
 - Kablosuz yönlendiriciniz, çift bant teknolojisi sayesinde aynı anda 2,4GHz ve 5GHz kablosuz sinyallerini destekler. Bu, internetle ilgili aktiviteleri yapmanıza olanak sađlar, örneđin 5GHz bandını kullanarak film veya müzik dosyaları gibi yüksek çözünürlükte ses/video dosyalarını yürütürken aynı anda 2,4GHz bandını kullanarak internette sörf yapma ya da eposta iletilerinizi okuma/yazma.
 - Ađınıza bađlamak istediđiniz bazı IEEE 802.11n aygıtları 5GHz bandını destekleyebilir veya desteklemeyebilir. Teknik özellikler için aygıt kılavuzuna bakın.
 - Ađ aygıtlarınızı bađlamak için kullanılan Ethernet RJ-45 kabloları 100 metreyi geçmemelidir.
-

1.6 Yönlendirici Kurulumu

ÖNEMLİ!

- Olası kurulum sorunlarını önlemek için kablosuz yönlendiricini kurarken kablolu bağlantı kullanın.
- ASUS kablosuz yönlendiricini ayarlamadan önce, şunları yapın:
 - Mevcut bir yönlendiriciyi yerleştiriyorsanız, ağ ile olan bağlantısını kesin.
 - Kabloları/telleri mevcut modem kurulumunuzdan ayırın. Modeminizde yedek pil varsa, bunu da çıkarın.
 - Bilgisayarınızı yeniden başlatın (önerilir).

1.6.1 Kablolu bağlantı

Not: Kablolu bağlantı için düz veya çapraz kablo kullanabilirsiniz.

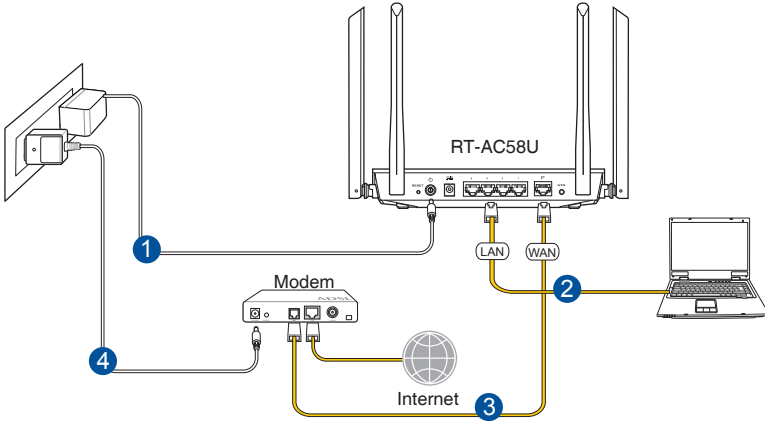

Kablosuz yönlendiricinizi kablolu bağlantı ile ayarlamak için:

1. Kablosuz yönlendiricinizin AC adaptörünü DC Giriş bağlantı noktasına takın ve elektrik prizine güç vermek için fişe takın.
2. Birlikte verilen ağ kablosuyla bilgisayarınızı kablosuz yönlendiricinin LAN bağlantı noktasına bağlayın.

ÖNEMLİ! LAN LED'inin yanıp söndüğünden emin olun.

3. Diğer bir ağ kablosunu kullanarak modeminizi kablosuz yönlendiricinin WAN bağlantı noktasına bağlayın.
4. Modeminizin AC adaptörünü DC Giriş bağlantı noktasına takın ve elektrik prizine güç vermek için fişe takın.

1.6.2 Kablosuz bağlantı

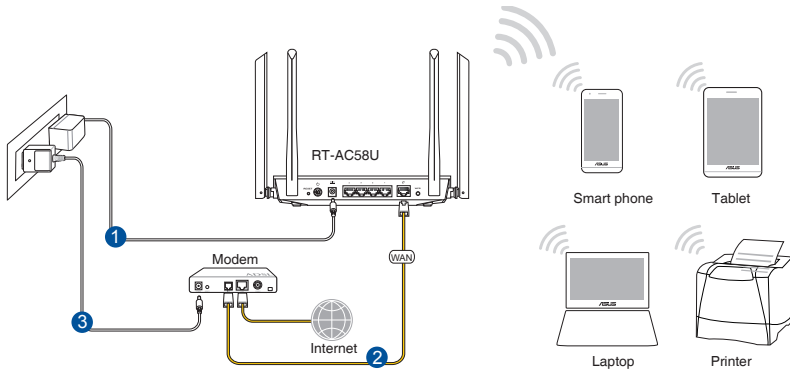

Kablolu yönlendiricinizi kablolu bağlantı ile ayarlamak için:

1. Kablosuz yönlendiricinizin AC adaptörünü DC Giriş bağlantı noktasına takın ve elektrik prizine güç vermek için fişe takın.
2. Verilen bir ağ kablosunu kullanarak modeminizi kablosuz yönlendiricinin WAN bağlantı noktasına bağlayın.
3. Modeminizin AC adaptörünü DC Giriş bağlantı noktasına takın ve elektrik prizine güç vermek için fişe takın.
4. Bilgisayarınıza bir IEEE 802.11 a/b/g/n/ac WLAN adaptörü takın.

NOTLAR:

- Kablosuz ağın bağlanması hakkında ayrıntılar için WLAN adaptörünün kullanım elkitabına bakınız.
 - Ağınız için güvenlik ayarlarını yapmak için, bu kılavuzun 3ncü Bölümündeki **Kablosuz güvenlik ayarlarını yapma** kısmına bakın.
-

2 Başlarken

2.1 Eeb GUI oturum açma

ASUS Kablosuz Yönlendiriciniz, Internet Explorer, Firefox, Safari veya Google Chrome gibi bir web tarayıcısından çeşitli özellikleri kolaylıkla yapılandırmanıza olanak sağlayan sezgisel web grafikleri kullanıcı arayüzü (GUI) ile birlikte gönderilmektedir.

NOT: Özellikler farklı donanım yazılımı sürümleriyle değişebilir.

Web GUI'ye oturum açmak için:

1. Internet Explorer, Firefox, Safari veya Google Chrome gibi bir web tarayıcısını kullanarak kablosuz yönlendiricinizin varsayılan IP adresini manuel olarak ayarlamana olanak sağlar: <http://router.asus.com> adresine giriş yapın.
2. Oturum açma sayfasında varsayılan kullanıcı adını (**admin**) ve parolayı (**admin**) girin.
3. ASUS Kablosuz Yönlendiricinizin çeşitli ayarlarını yapılandırmak için artık Web GUI kullanabilirsiniz.



NOT: Web GUI'de ilk defa oturum açtığınızda, otomatik olarak Hızlı İnternet Kurulumu (QIS) sayfasına yönlendirilirsiniz.

2.2 Oto-algılamalı Hızlı İnternet Ayarı (QIS)

Hızlı İnternet Ayarı (QIS) işlevi internet bağlantınızı hızlı bir şekilde yaralamanız için size rehberlik eder.

NOT: İnternet bağlantısını ilk kez kurarken, kablosuz yönlendiricinizdeki Reset (Sıfırla) düğmesine basarak fabrika varsayılan ayarlarına sıfırlayın.

QIS'i oto-algılama ile birlikte kullanmak için:

1. Web GUI'de oturum açın. QIS sayfası otomatik olarak başlatılır.

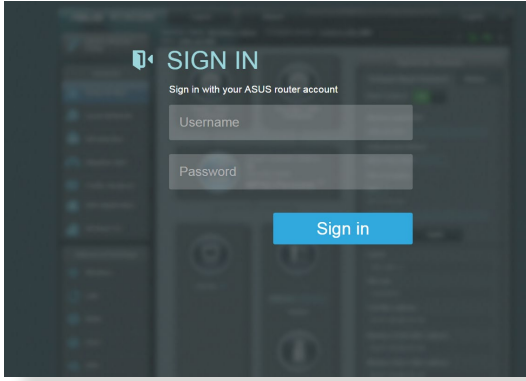

NOTLAR:

- Varsayılan olarak, kablosuz yönlendiricinizin Web GUI oturum açma kullanıcı adı ve parolası **admin**'dir. Kablosuz yönlendiricinizin oturum açma kullanıcı adı ve parolasını değiştirmeye ilişkin ayrıntılar için, **4.7.2 Sistem** kısmına bakın.
- Kablosuz yönlendirici oturum açma kullanıcı adı ve parolası 2.4GHz/5GHz ağ adı (SSID) ve güvenlik anahtarından farklıdır. Kablosuz yönlendirici oturum açma kullanıcı adı ve parolası, kablosuz yönlendiricinizin ayarlarını yapılandırmak için kablosuz yönlendiricinizin Web GUI'sinde oturum açmanıza izin verir. 2.4GHz/5GHz ağ adı (SSID) ve güvenlik anahtarı, Wi-Fi aygıtlarının 2.4GHz/5GHz ağınızda oturum açmalarına ve bağlanmalarına izin verir.

2. Kablosuz yönlendirici ISP bağlantı türünüzün **Dynamic IP (Dinamik IP), PPPoE, PPTP ve L2TP**'den hangisi olduğunu otomatik olarak algılar. ISP bağlantı türünüz için gerekli bilgileri girin.

ÖNEMLİ! ISP'nizden internet bağlantı türünüz hakkında gerekli bilgileri elde edin.

Otomatik IP (DHCP) için

Skip Setup Wizard

Quick Internet Setup

Check Connection

Internet Setup

Router Setup

Automatic IP connection setup

Host Name(optional):

MAC Address(optional)

MAC Clone

MAC (Media Access Control) address is a unique identifier that identifies your computer or device in the network. ISPs monitor the MAC addresses of devices that connect to their services, and would disallow Internet connection for new MAC addresses. To fix this issue, you can do either of the following:

- Contact your ISP and request to update the MAC address associated with your ISP subscription. Once this is done, you can run the router's setup wizard again.
- Clone or change the MAC address of the new device to match the MAC address of the original device. If you just replaced an old router, you will find the old router's MAC address from its label. If you previously connected your computer to the modem, you will need to enter your computer's MAC address or click "MAC Clone" to clone your computer's MAC address.

Previous Next

PPPoE, PPTP ve L2TP için

Skip Setup Wizard

Quick Internet Setup

Check Connection

Internet Setup

Router Setup

Account Setting

Please enter your username and password

User Name

Password

Show password

MAC Address(optional)

MAC Clone

Enable VPN client

Special Requirement from ISP

Previous Next

Internet Connection Info

Enter the account name and password for your Internet services provider

Account Name

Password

User Name

Password

Enter the user name and password for your Internet Connection Information. These settings were given by your Internet Service Provider (ISP).

NOTLAR:

- Kablosuz yönlendiricini ilk kez yapılandırdığınızda ya da kablosuz yönlendiriciniz varsayılan ayarlara sıfırlandığında ISP bağlantı türünüzün oto-algılaması yapılır.
 - Eğer QIS internet bağlantı türünüzü algılayamazsa, **Skip to manual setting (Elle ayarlama)** üzerine tıklayın (adım 1'deki ekran görüntüsüne bakın) ve bağlantı ayarlarınızı manuel olarak yapılandırın.
3. 2,4 GHz ve 5 GHz kablosuz bağlantınız için ağ adını (SSID) ve güvenlik anahtarını atayın. Bittiğinde Apply (Uygula)'ya tıklayın.

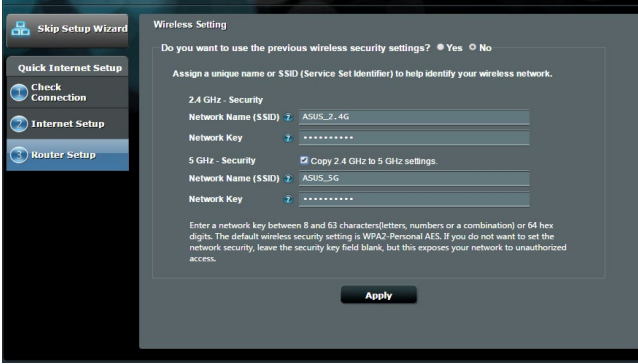

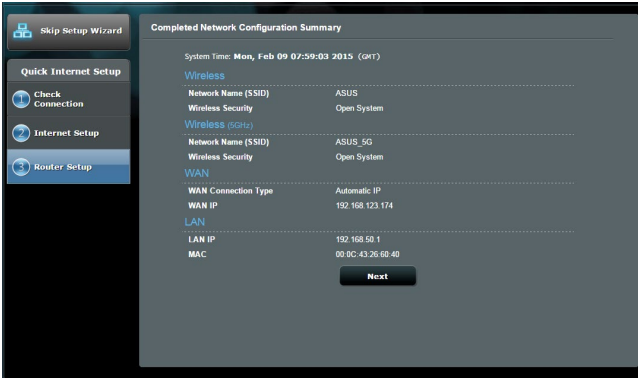

4. İnternetiniz ve kablosuz ayarlarınız engellenir. Devam etmek için **Next (İleri)**'yi tıklayın.
5. Kablosuz ağ bağlantısı eğitici belgesini okuyun. Bittiğinde **Finish (Bitti)**'ye tıklayın.



2.3 Kablosuz ađınıza bađlanma

Kablosuz y6nlendiricinizi QIS 6zerinden ayarladıktan sonra, bilgisayarınızı veya diđer akıllı aygıtları kablosuz ađınıza bađlayabilirsiniz.

Ađınıza bađlanmak iin:

1. Bilgisayarınızda, kullanılabilir kablosuz ađları g6stermek iin bildirim alanındaki ađ simgesini  tıklatın.
2. Bađlanmak istediđiniz kablosuz ađı sein ve ardından **Connect (Bađlan)**'ı sein.
3. G6venli kablosuz ađ iin ađ g6venlik anahtarını girmeniz gerekebilir, ardından **OK (Tamam)**'ı tıklatın.
4. Bilgisayarınız kablosuz ađla bađlantı kurarken bekleyin. Bađlantı durumu g6sterilir ve ađ simgesi bađlandı  durumunu g6sterir.

NOTLAR:

- Kablosuz ađ ayarlarınızı yapılandırma ile ilgili daha fazla bilgi iin sonraki b6l6mlere bakın.
 - Kablosuz ađ ayarlarınızı yapılandırma ile ilgili daha fazla bilgi iin aygıtınızın kullanıcı kılavuzuna bakın.
-

3 Genel ayarları yapılandırma

3.1 Ağ Haritasını kullanma

Ağ Haritası, ağınızın güvenlik ayarlarını yapılandırmanızı, ağ istemcilerinizi yönetmenizi ve USB aygıtınızı izlemenizi sağlar.

The screenshot displays the ASUS router's web interface. The top navigation bar includes 'Quick Internet Setup' and a sidebar with various settings categories. The main content area is divided into three sections: Internet status, Security level, and Clients. The Internet status section shows 'Connected' with a WAN IP of 192.168.123.17 and DDNS set to 'GO'. The Security level section is set to 'Open System'. The Clients section shows one client connected. The System Status section on the right provides details for both 2.4GHz and 5GHz wireless networks, including the SSID 'ASUS', authentication method 'Open System', LAN IP '192.168.50.1', PIN code '12345670', LAN MAC address '00:0C:43:26:60:40', and Wireless 2.4GHz MAC address '00:0C:43:76:20:58'. A USB 2.0 device 'JetFlash T' is also shown connected.

Operation Mode: **Wireless router** Firmware Version: **3.0.0.4_376_3792** SSID: **ASUS ASUS_5G**

Quick Internet Setup

General

- Network Map
- Guest Network
- Traffic Manager
- Parental Controls
- USB Application
- AICloud

Advanced Settings

- Wireless
- LAN
- WAN
- IPv6
- Firewall
- Administration
- System Log
- Network Tools

Internet status:
Connected
WAN IP: 192.168.123.17
4
DDNS: GO

Security level:
Open System ¹

Clients: 1

USB 2.0: JetFlash T

System Status

2.4GHz	5GHz	Status
Wireless name (SSID)	ASUS	
Authentication Method	Open System	
Apply		
LAN IP	192.168.50.1	
PIN code	12345670	
LAN MAC address	00:0C:43:26:60:40	
Wireless 2.4GHz MAC address	00:0C:43:76:20:58	

Help & support Manual | Utility FAQ

2015 ASUSTek Computer Inc. All rights reserved.

3.1.1 Kablosuz güvenlik ayarlarını ayarlama

Kablosuz ağınızı izinsiz erişimlere karşı korumak için güvenlik ayarlarınızı yapılandırmanız gereklidir.

Kablosuz güvenlik ayarlarınızı ayarlamak için:

1. Gezinme panelinde, **Genel (General) > Network Map (Ağ Haritası)**'na gidin.
2. Network Map (Ağ Haritası) ekranından **System status (Sistem durumu)** simgesini seçerek SSID, güvenlik seviyesi ve şifreleme ayarları gibi kablosuz güvenlik ayarlarınızı görüntüleyin.

NOT: 2.4GHz ve 5GHz bantları için farklı kablosuz güvenlik ayarlarını ayarlayabilirsiniz.

2,4GHz güvenlik ayarları

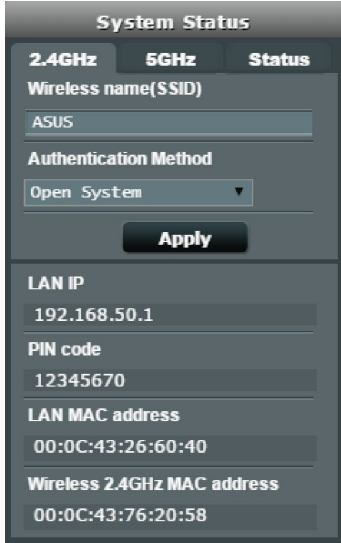

The screenshot shows the 'System Status' screen for 2.4GHz wireless settings. The '2.4GHz' tab is selected. The 'Wireless name (SSID)' field contains 'ASUS'. The 'Authentication Method' is set to 'Open System'. There is an 'Apply' button. Below this, the 'LAN IP' is 192.168.50.1, 'PIN code' is 12345670, 'LAN MAC address' is 00:0C:43:26:60:40, and 'Wireless 2.4GHz MAC address' is 00:0C:43:76:20:58.

5GHz güvenlik ayarları



The screenshot shows the 'System Status' screen for 5GHz wireless settings. The '5GHz' tab is selected. The 'Network Name (SSID)' field contains 'ASUS_5G'. The 'Authentication Method' is set to 'Open System'. There is an 'Apply' button. Below this, the 'LAN IP' is 192.168.1.1, 'PIN code' is 12345670, 'LAN MAC address' is 10:C3:7B:51:0F:B0, and 'Wireless 5GHz MAC address' is 10:C3:7B:51:0F:B4.

3. **Wireless name (SSID) (Kablosuz ad (SSID))** alanında kablosuz ağınız için benzersiz adı girin.

4. **Security Level (Güvenlik Düzeyi)** açılır listesinden kablosuz ağınıza yönelik kimlik doğrulama yöntemini seçin.

ÖNEMLİ! IEEE 802.11n/ac standardı, tek yöne yayın şifrelemesi olarak WEP veya WPA-TKP ile birlikte Yüksek Çıkış kullanımını yasaklar. Bu şifreleme yöntemlerini kullanırsanız veri hızınız IEEE 802.11g 54Mbps bağlantısına düşecektir.

5. Güvenlik ana anahtarınızı girin.
6. Bittiğinde **Apply (Uygula)**'ya girin.

3.1.2 Ağ istemcilerinin yönetimi



Ağ istemcilerinin yönetmek için:

1. Gezinme panelinden, **General (Genel) > Network Map tab (Ağ Haritası sekmesi)**'ne gidin.
2. **Network Map (Ağ Haritası)** ekranında **Client Status (İstemci Durumu)** simgesinden ağ istemcileriniz hakkındaki bilgileri gösterin.
3. Ağınıza istemci erişimini engellemek için, istemciyi seçin ve **block (engelle)** öğesine tıklayın.

3.1.3 USB aygıtınızı izleme

ASUS Kablosuz Yönlendirici, dosyalarınızı ve yazıcınızı ağındaki istemcilerle paylaşmak üzere USB aygıtları veya USB yazıcı bağlamak için iki adet USB bağlantı noktası sağlamaktadır.



NOT: Bu özelliği kullanmak için USB sabit diski veya USB flaş sürücüsü gibi bir USB saklama aygıtını kablosuz yönlendiricinizin arka panelindeki USB 3.0 /2.0 bağlantı noktasına takmanız gereklidir. USB saklama aygıtınızın biçimlendirildiğinden ve doğru şekilde ayrıldığından emin olun.Şuradan Tak-Paylaş Disk Desteği Listesine bakın

<http://event.asus.com/networks/disksupport>

ÖNEMLİ! Önce diğer ağ istemcilerinin FTP sitesi/üçüncü taraf FTP istemcisi yardımcı programı, Sunucu Merkezi, Samba veya AiCloud üzerinden USB aygıtına erişmesini sağlamak üzere paylaşım hesabı ve izin /erişim haklarını oluşturmanız gerekir. Daha fazla ayrıntı için, bu kılavuzdaki **3.5.USB Uygulamasını Kullanma** ve **3.6 AiCloud'u Kullanma** kısmını okuyun.

USB aygıtınızı izlemek için:

1. Gezinme panelinde, **General (Genel) > Network Map (Ağ Haritası)**'na gidin.
2. Network Map (Ağ Haritası) ekranında **USB Disk Status (USB Disk Durumu)** simgesini seçerek USB aygıtınız hakkındaki bilgileri görüntüleyin.
3. **AiDisk Wizard (AiDisk Sihirbazı)** alanından **GO (GİT)**'e tıklayarak internet dosya paylaşımı için bir FTP sunucusunu ayarlayın.

NOTLAR:

- Daha fazla ayrıntı için, bu kılavuzdaki **3.5.2 Sunucu Merkezini Kullanma** kısmını okuyun.
 - Kablosuz yönlendirici birçok USB HDD'ler/Flaş diskler (2TB boyuta kadar) ile çalışır ve FAT16, FAT32, EXT2, EXT3, ve NTFS için yazma-okuma erişimini destekler.
-

USB diskini güvenli şekilde çıkarma

ÖNEMLİ: USB diskinin yanlış çıkarılması veri bozulmasına sebep olabilir.

USB diskini güvenli şekilde çıkarmak için:

1. Gezinme panelinde, **General (Genel) > Network Map (Ağ Haritası)**'na gidin.
2. Üst sağ köşede,  > **Eject USB disk (USB diski çıkar)**'ı tıklatın. USB disk başarıyla çıkarıldığında, USB durumu **Unmounted (Çıkarıldı)** gösterilir.



3.2 Konuk Ağınızı Oluşturma

Konuk Ağ, özel ağınıza erişim sağlamadan geçici ziyaretçilere ayrı SSID'ler veya ağlar üzerinden İnternet bağlantısı erişimi sağlar.

NOT: RT-AC58U, en fazla altı SSID'ye kadar destekler (üç adet 2.4GHz ve üç adet 5GHz SSID).

Konuk ağ oluşturmak için:

1. Gezinme panelinde, **General (Genel) > Guest Network (Konuk Ağ)**'a gidin.
2. Guest Network (Konuk Ağ) ekranında, oluşturmak istediğiniz konuk ağ için 2.4Ghz veya 5Ghz frekans bandını seçin.
3. **Enable (Etkinleştir)**'i tıklayın.

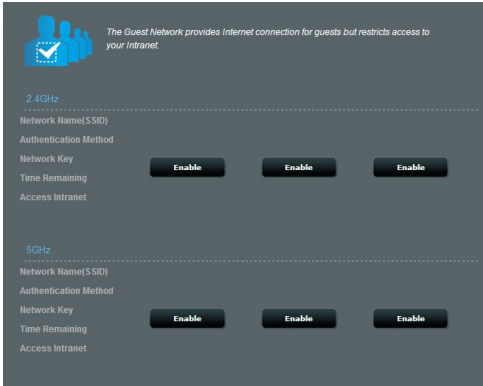

4. Ek seçenekleri yapılandırmak için **Modify (Değiştir)** ögesine tıklayın.

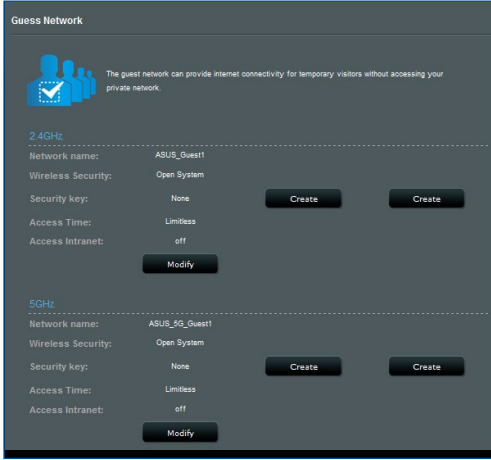

5. Enable **Guest Network (Misafir Ağı Etkinleştir)** ekranında **Yes (Evet)** ögesine tıklayın.
6. **Network Name (SSID) (Ağ Adı (SSID))** alanında geçici ağınız için bir kablosuz adı atayın.
7. Bir **Authentication Method (Kimlik Doğrulama Yöntemi)** seçin.
8. Bir **Encryption (Şifreleme)** yöntemi seçin.
9. **Access time (Erişim Zamanı)**'nı belirtin veya **Limitless (Sınırsız)**'i seçin.
10. **Access Intranet (Intranet Erişimi)** ögesinde **Disable (Devre Dışı)** veya **Enable (Etkin)**'i seçin.
11. Tamamladığınızda, **Apply (Uygula)**'yı tıklayın.

3.3 Trafik Yöneticisini Kullanma

3.3.1 QoS (Servis Kalitesi) Bant Genişliğini Kullanma

Servis Kalitesi (QoS) bant genişliği önceliğini ayarlamanıza ve ağ trafiğini yönetmenize olanak sağlar.

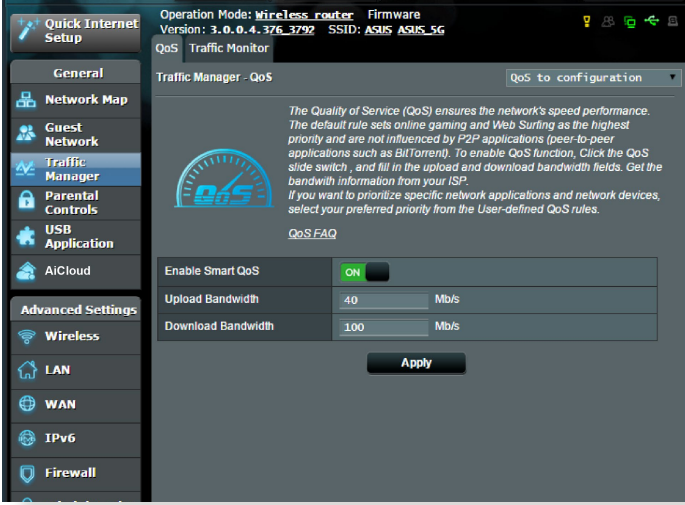

Bant genişliği önceliğini ayarlama:

1. Gezinme panelinde, **General (Genel) > Traffic Manager (Trafik Yöneticisi) > QoS** sekmesine gidin.
2. Varsayılan kuralı etkinleştirmek için **ON (AÇIK)** üzerine tıklayın ve yükleme ve indirme bant genişliği alanlarını doldurun.

NOT: ISP'nizden bant genişliği bilgisini öğrenin.

3. **Save (Kaydet)**'i tıklayın.

NOT: Kullanıcıya Özel Kural Listesi gelişmiş ayarlar içindir. Özel ağ uygulamaları ve ağ hizmetlerine öncelik vermek istiyorsanız, sağ üst köşedeki aşağı açılan listeden **User-defined QoS rules (Kullanıcı tanımlı QoS kuralları)** veya **User-defined Priority (Kullanıcı Tanımlı Öncelik)**'i seçin.

4. **user-defined QoS rules (kullanıcı tanımlı QoS kuralları)** sayfasında, dört adet varsayılan çevrimiçi hizmet türü vardır; web sörfü, HTTPS ve dosya aktarımları. Tercih ettiğiniz hizmeti seçin, **Source IP or MAC (Kaynak IP veya MAC)**, **Destination Port (Hedef Bağlantı Noktası)**, **Protocol (Protokol)**, **Transferred (Aktarılan)** ve **Priority (Öncelik)**'i doldurun ve ardından **Apply (Uygula)**'yı tıklayın. Bilgiler QoS kuralları ekranında yapılandırılır.

NOTLAR:

- Kaynak IP veya NAC'i doldurmak için, şunları yapabilirsiniz:
 - a) "192.168.122.1" gibi özel bir IP adresi girebilirsiniz.
 - b) "192.168.123.*" veya "192.168.*.*" gibi tek alt ağ veya aynı IP havuzundaki IP adreslerini girebilirsiniz.
 - c) Tüm IP adreslerini "*".*.*.*" olarak girebilir ya da alanı boş bırakabilirsiniz.
 - d) MAC adresi biçimi aktarım sırasıyla iki nokta üst üste (:) ile ayrılmış alt adet iki onaltılık rakam grubudur (örn. 12:34:56:aa:bc:ef)
- Kaynak veya hedef bağlantı noktası aralığı için şunlardan birini yapabilirsiniz:
 - a) "95" gibi özel bir bağlantı noktası girebilirsiniz.
 - b) Bağlantı noktalarını "103:315", ">100" veya "<65535" gibi aralıklarda girebilirsiniz.
- **Transferred (Aktarılan)** sütununda tek bölüm için yukarı akış ve aşağı akış trafiği (giden ve gelen ağ trafiği) ile ilgili bilgiler bulunur. Bu sütunda, özel bağlantı noktasına tahsis edilen hizmet için özel öncelikler oluşturmak üzere özel hizmete ait ağ trafiği sınırı (KB olarak) ayarlayabilirsiniz. Örneğin, PC1 ve PC 2 olmak üzere iki ağ istemcisi İnternete erişiyorsa (bağlantı noktası 80'de ayarlanmış), ancak PC 1 bazı karşıdan yükleme işleri nedeniyle ağ trafiği sınırını aşiyorsa, PC 1 daha düşük önceliğe sahip olur. Trafik sınırı ayarlamak istemiyorsanız, boş bırakın.

5. **User-defined Priority (Kullanıcı Tanımlı Öncelik)** sayfasında, **user-defined QoS rules (kullanıcı tanımlı QoS kuralları)** aşağı açılan listesinden ağ uygulamaları veya aygıtları beş seviyede önceliklendirebilirsiniz. Öncelik seviyesine göre, veri paketlerini göndermek için aşağıdaki yöntemleri kullanabilirsiniz:
- İnternete gönderilen yukarı akış ağ paketlerinin sırasını değiştin.
 - **Upload Bandwidth (Karşıya Yükleme Bant Genişliği)** tablosunda, farklı öncelik seviyelerine sahip birden çok uygulamaya ait **Minimum Reserved Bandwidth (Minimum Ayrılmış Bant Genişliği)** ve **Maximum Bandwidth Limit (Maksimum Bant Genişliği Sınırı)**'ni ayarlayın. Yüzdeler, belirli ağ uygulamaları için kullanılabilir karşıya yükleme bant genişliği oranlarını göstermektedir.

NOTLAR:

- Yüksek öncelikli paketlerin aktarımını sağlamak için düşük öncelikli paketler ihmal edilir.
- **Download Bandwidth (Karşıdan Yükleme Bant Genişliği)** tablosu altında, birden fazla ağ uygulamasına ait **Maximum Bandwidth Limit (Maksimum Bant Genişliği Sınırı)**'ni uygun sırayla ayarlayın. Daha yüksek öncelikli yukarı akış paketi daha yüksek öncelikli aşağı akış paketine neden olur.
- Yüksek öncelikli uygulamalardan gönderilen paket yoksa, düşük öncelikli paketler için tam İnternet bağlantısı aktarım hızı kullanılır.

-
6. En yüksek öncelikli paketi ayarlayın. Sorunsuz çevrimiçi oyun deneyimi sağlamak için, ACK, SYN ve ICMP'yi en yüksek öncelik paketi olarak ayarlayabilirsiniz.

NOT: Önce QoS'un etkinleştirildiğinden emin olun ve karşıya yükleme ve karşıdan yükleme hızı sınırlarını ayarlayın.

3.3.2 Trafik İzleme

Trafik izleme işlevi, internet, kablolu ağlarınızın bant genişliği kullanımını hızına erişmenize olanak sağlar. Günlük olarak ağ trafiğiniz izlemenizi sağlar.

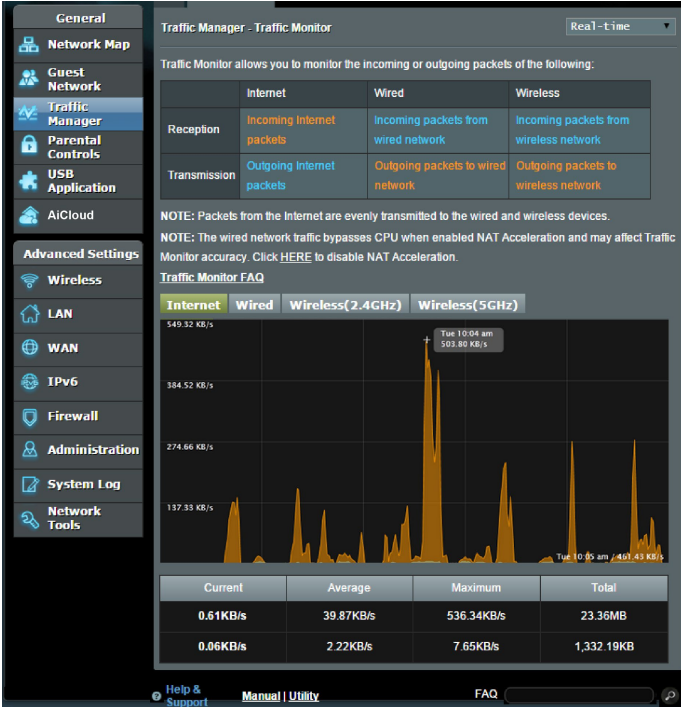

NOT: İnternette gönderilen paketler kablolu ve kablosuz aygıtlara eşit olarak aktarılır.

3.4 Ebeveyn Kontrolü'nü Ayarlama

Ebeveyn Kontrolü, İnternet erişim süresini denetlemenizi sağlar. Kullanıcılar, istemci ağ kullanımı için süre sınırı ayarlayabilir.



Operation Mode: **Wireless router** Firmware Version: 3.0.0.4.376_3792 SSID: ASUS_5G

Parental Controls

Parental Controls allow you to set the time limit for a client's network usage. To use Parental Controls:

1. In the [Clients Name] column, select the client whose network usage you want to control. You may also key in the clients MAC address in the [Clients MAC Address] column.
2. In the [Add / Delete] column, click the plus(+) icon to add the client.
3. In the [Time Management] column, click the edit icon to edit the Active Schedule.
4. Select the desired time slots for allowed access times. Drag and hold to create longer time slots.
5. Click [OK] to save the settings made.

• Click to open the tutorial video.

Note: Clients that are added to Parental Controls will have their internet access restricted by default.

Enable Parental Controls

System Time **Mon, Feb 09 07:58:11**
*Remind: The System time zone is different from your locale setting.

Client List (Max Limit : 16)



	Clients Name	Clients MAC Address	Time Management	Add / Delete
<input checked="" type="checkbox"/>			-	+
<input checked="" type="checkbox"/>	Jieming-PC	20-CF-30-0F-3E-70	🕒	-

Apply

Ebeveyn denetimi işlevini kullanmak için:

1. Gezinme panelinden, **General (Genel) > Parental control (Ebeveyn kontrolü)**'ne gidin.
2. Ebeveyn Kontrolü'nü etkinleştirmek için **ON (AÇIK)**'ı tıklayın.
3. Ağ kullanımını denetlemek istediğiniz istemciyi seçin. Ayrıca **Client MAC Address (İstemci MAC Adresi)** sütununa istemci MAC adresini de girebilirsiniz.

NOT: Yönlendiricinin anormal çalışmasına neden olabileceğinden, istemci adında özel karakterler ve boşlukların olmadığından emin olun.

4. İstemci profilini eklemek veya silmek için  veya  ögesini tıklatın.
5. İzin verilen süre sınırını **Time Management (Süre Yönetimi)** haritasında ayarlayın. İstemci ağ kullanımına izin vermek için istenilen zaman dilimini sürükleyip bırakın.
6. **OK (Tamam)** düğmesini tıklatın.
7. Ayarları kaydetmek için **Apply (Uygula)**'yı tıklatın.

3.5 USB Uygulamasını Kullanma

USB Uzatma işlevi AiDisk, Sunucu Merkezi, Ağ Yazıcı Sunucusu ve Download Master alt menülerini sağlar.

ÖNEMLİ! Sunucu işlevlerini kullanmak için, kablosuz yönlendiricinizin arka panelindeki USB 2.0 bağlantı noktasına USB sabit disk veya USB flash sürücü gibi bir USB depolama aygıtı takmanız gerekir. USB depolama aygıtının biçimlendirilip doğru şekilde bölümlendiğinden emin olun. Dosya sistemi desteği tablosu için <http://event.asus.com/2009/networks/disksupport/> adresindeki ASUS web sitesine bakın.

3.5.1 AiDisk'i Kullanma

AiDisk, USB diskteki dosyaları internet üzerinden paylaşmanıza olanak sağlar. AiDisk, ASUS DDNS ve FTP sunucusu ayarlamana da yardımcı olur.

AiDisk'i kullanmak için:

1. Gezinme panelinden, **General (Genel) > USB application (USB uygulaması)**'na gidin ve ardından **AiDisk** simgesini tıklatın.
2. Welcome to AiDisk wizard (AiDisk sihirbazına hoşgeldiniz) ekranından **Go (Git)**'e tıklayın.

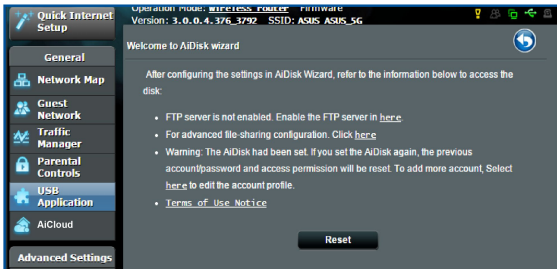

3. Paylaşılan verilerinize erişim sağlayan istemcileri atamak için erişim haklarını seçin.



4. ASUS DDNS hizmetleriyle etki alanı adınızı oluşturma, amacıyla **I will use the service and accept the Terms of service (Hizmeti kullanacağım ve Hizmet şartlarını kabul ediyorum)**'u seçin ve etki adınızı girin. Tamamladığınızda **Next (İleri)** düğmesini tıklayın.

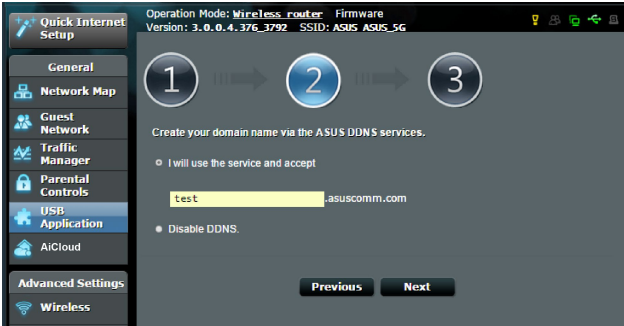

Ayrıca, DDNS ayarını atlamak için **Skip ASUS DDNS settings (ASUS DDNS ayarlarını atla)**'yi seçip ardından **Next (İleri)**'yi tıklatabilirsiniz.

5. **Finish (Son)** 'ye tıklayarak ayarı tamamlayın.
6. Oluşturduğunuz FTP sitesine erişmek için web tarayıcısını veya üçüncü taraf FTP istemci programını başlatın ve daha önceden oluşturduğunuz ftp linkini (**ftp://<domain name>.asuscomm.com**) girin.

3.5.2 Sunucu Merkezini Kullanma

Sunucu Merkezi, Medya Sunucusu dizini, Samba paylaşım hizmeti veya FTP paylaşım hizmeti ile USB diskten medya dosyalarını paylaşmanızı sağlar. Ayrıca Sunucu Merkezi'nde USB diskinde ait diğer ayarları da yapılandırabilirsiniz.

Medya Sunucuyu Kullanma

Kablosuz yönlendiriciniz, DLNA destekli aygıtların kablosuz yönlendiricinize bağlı USB diskten multimedya dosyalarına erişmelerine imkan verir.

NOT: DLNA Medya Sunucusu işlevini kullanmadan önce, aygıtınızı RT-AC58U ağına bağlayın.

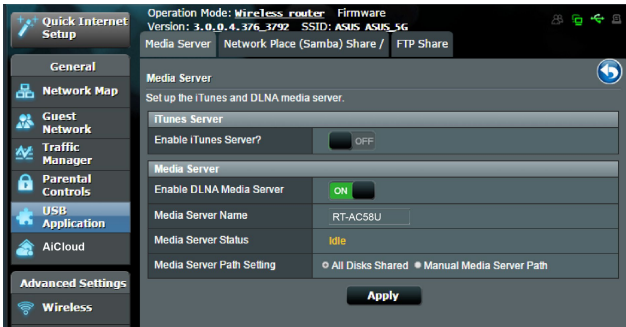

Medya Sunucusu ayarı sayfasını başlatmak için, **General (Genel)** > **USB application (USB uygulaması)** > **Media Services and Servers (Medya Hizmetleri ve Sunucuları)** > **Media Servers (Medya Sunucuları)** sekmesine gidin. Alanların açıklaması için aşağıya bakın:

- **iTunes Sunucusu Etkinleştirilsin mi?:** iTunes Sunucusunu etkinleştirmek/devre dışı bırakmak için AÇIK/KAPALI'yı seçin.
- **DLNA Medya Sunucusunu Etkinleştir:** DLNA Medya Sunucusunu etkinleştirmek / devre dışı bırakmak için AÇIK/KAPALI'yı seçin.
- **Medya Sunucusu Durumu:** Medya sunucusu durumunu görüntüler.
- **Media Server Path Setting (Medya Sunucusu Yol Ayarı):** **All Disks Shared (Paylaşılan Tüm Diskler)** veya **Manual Media Server Path (Elle Medya Sunucusu Yolu)** seçimini yapın.

Ağ yeri (Samba) Paylaşma hizmetini kullanma

Ağ Yeri (Samba) Paylaşımı, samba hizmeti için hesabı ve izni ayarlamana olanak sağlar.

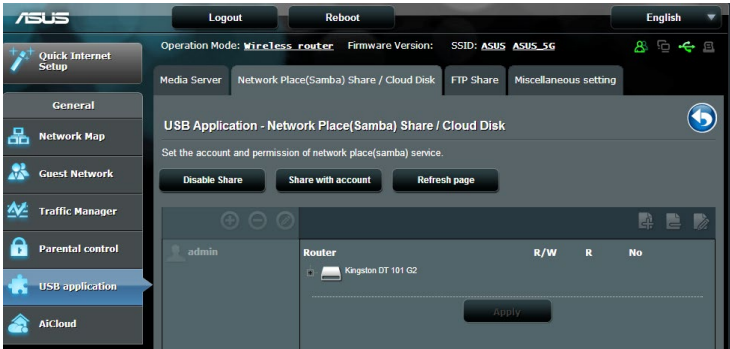

Samba paylaşımını kullanmak için:

1. Gezinme panelinden, **General (Genel)** > **USB application (USB uygulaması)** > **Media Services and Servers (Medya Hizmetleri ve Sunucuları)** > **Network Place (Samba) Share / Cloud Disk (Ağ Konumu [Samba] Paylaş / Bulut Diski)** sekmesine gidin.

NOT: Ağ Konumu (Samba) Paylaşımı varsayılan olarak etkindir.

2. Bir hesabı eklemek, silmek veya deęiřtirmek için ařaęıdaki adımları uygulayın.

Yeni bir hesap oluřturmak için:

- Yeni hesap eklemek için  öęesini tıkladın.
- Account (Hesap)** ve **Password (Parola)** alanlarına aę istemcinizin adını ve parolasını girin. Onaylamak için parolayı yeniden yazın. Hesabı listeye eklemek için **Add (Ekle)**'yi tıkladın.



Varolan hesabı silmek için:

- Silmek istedięiniz hesabı seęin.
-  öęesini tıkladın.
- İstendięinde, hesap silme iřlemini onaylamak için **Delete (Sil)**'i tıkladın.

Klasör eklemek için:

-  öęesini tıkladın.
- Klasör adını girin ve **Add (Ekle)**'yi tıkladın. Oluřturduęunuz klasör klasör listesine eklenir.



3. Dosya/klasör listesinden belirli dosya klasörlerini atamak istediğiniz erişim hakları türünü seçin:
 - **R/W:** Okuma/yazma erişimini atamak için bu seçeneği seçin.
 - **R:** Salt okunur erişim atamak için bu seçeneği belirleyin.
 - **No:** Belirli bir şeyi paylaşmak istemiyorsanız bu seçeneği seçin.
4. Değişiklikleri uygulamak için **Apply (Uygula)**'ya tıklayın.

FTP Paylaşım hizmetini kullanma

FTP paylaşımı, yerel ağınız veya İnternet üzerinden FTP sunucusunun dosyaları USB diskten diğer aygıtlara paylaşmasını sağlar.

ÖNEMLİ:

- USB diskini güvenilir bir şekilde çıkardığınızdan emin olun. USB diskinin yanlış çıkarılması veri bozulmasına sebep olabilir.
- USB diskini güvenli şekilde çıkarmak için, **3.1.3 USB aygıtınızı izleme** altındaki **USB disk güvenli şekilde çıkarma** kısmına bakın.

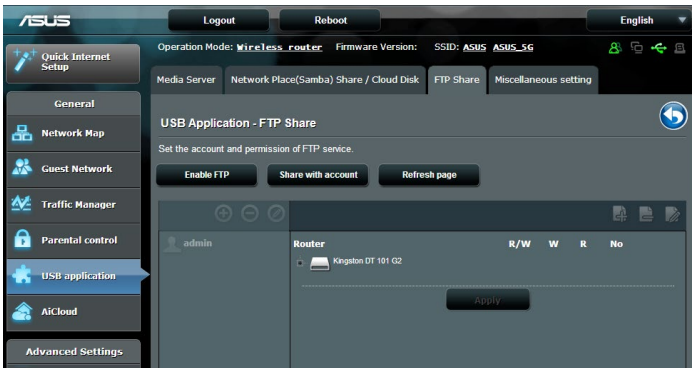

FTP Paylaşma hizmetini kullanmak için.

NOTLAR: FTP sunucusunu AiDisk ile ayarladığınızdan emin olun. Daha fazla ayrıntı için, **3.5.1 AiDisk'i Kullanma** bölümüne bakın.

1. Gezinme panelinden, **General (Genel) > USB application (USB uygulaması) > Media Services and Servers (Medya Hizmetleri ve Sunucuları) > FTP Share (FTP Paylaşma)** sekmesini tıklayın.
2. Dosya/klasör listesinden belirli dosya klasörlerini atamak istediğiniz erişim hakları türünü seçin:
 - **R/W:** Bu seçeneği seçerek belirli klasörü için okuma/yazma hakkı atayın.
 - **W:** Bu seçeneği seçerek belirli klasörü için salt yazma hakkı atayın.
 - **R:** Bu seçeneği seçerek belirli klasörü için salt okuma hakkı atayın.
 - **No:** Belirli bir klasörünü paylaşmak istemiyorsanız bu seçeneği seçin.
3. Değişiklikleri uygulamak için **Apply (Uygula)**'ya tıklayın.
4. FTP sunucusuna erişmek için **ftp://<hostname>.asuscomm.com** ftp linkiniz ile web tarayıcısına ya da üçüncü taraf FTP programına kullanıcı adınız ve şifrenizi girin.

3.5.3 3G/4G

İnternet erişimi sağlamak için RT-AC58U'ya 3G/4G USB modemler bağlanabilir.

NOT: Doğrulanmış USB modemlerin listesi için, lütfen aşağıdaki adresi ziyaret edin: <http://event.asus.com/2009/networks/3gsupport/>

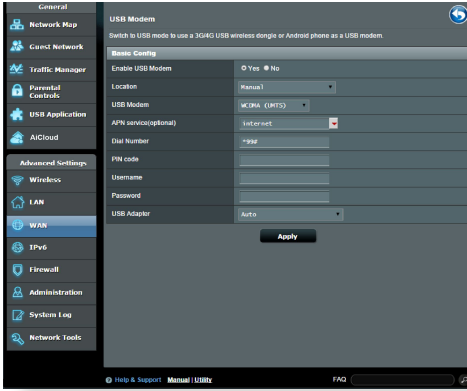

3G/4G internet erişimini ayarlamak için:

1. Gezinme panelinden **General (Genel) > USB application (USB uygulaması) > 3G/4G**'yi tıklayın.
2. **USB Modemi Etkinleştir** alanında **Yes (Evet)**'i seçin.
3. Aşağıdakileri ayarlayın:
 - **Konum:** Aşağı açılan listeden 3G/4G hizmet sağlayıcı konumunuzu seçin.
 - **ISP:** Aşağı açılan listeden İnternet Hizmet Sağlayıcı'nızı (ISP) seçin.
 - **APN (Erişim Noktası Adı) hizmeti (isteğe bağlı):** Ayrıntılı bilgiler için 3G/4G hizmet sağlayıcınızla irtibata geçin.
 - **Çevirmeli Numara ve PIN kodu:** Bağlantı için 3G/4G sağlayıcısının erişim numarası ve PIN kodu.

NOT: PIN kodu farklı sağlayıcılarda deęişiklik gösterebilir.

- **Kullanıcı Adı / Parola:** Kullanıcı adı ve parola 3G/4G aę taşıyıcısı tarafından saęlanır.
- **USB Adaptörü:** Aşaęı açılan listeden USB 3G / 4G adaptörünüzü seçin. USB adaptörünüzün modelinden emin deęilseniz veya seçeneklerde listelenmiyorsa, **Auto (Otomatik)**'i seçin.

4. **Apply (Uygula)**'yı tıkladın.

NOT: Ayarların etkin olması için yönlendirici yeniden başlatılır.

3.6 AiCloud'u Kullanma

AiCloud, dosyalarınızı kaydetmenizi, eşitlemenizi, paylaşmanızı ve erişmenizi sağlayan bir bulut hizmeti uygulamasıdır.



AiCloud'u kullanmak için:

1. Google Play Store veya Apple Store'dan ASUS AiCloud uygulamasını indirip akıllı aygıtınıza yükleyin.
2. Akıllı aygıtınızı ağınıza bağlayın. AiCloud ayar işlemini tamamlamak için yönergeleri uygulayın.

3.6.1 Bulut Disk

Bulut disk oluşturmak için:

1. USB depolama aygıtını kablosuz yönlendiriciye takın.
2. **Cloud Disk (Bulut Disk)**'i açın.

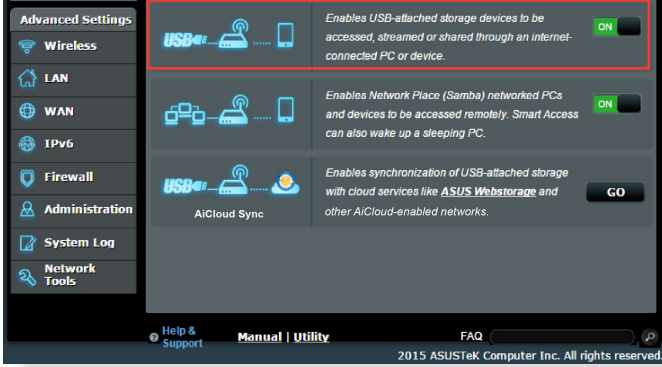

3. <https://router.asus.com> adresine gidin ve yönlendirici oturum açma hesabı ve parolasını girin. Daha iyi kullanıcı deneyimi için, **Google Chrome** veya **Firefox** kullanmanızı öneririz.

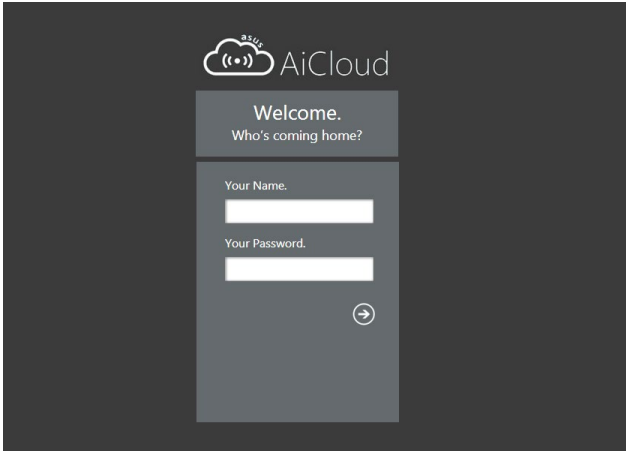

4. Artık ađınıza bađlı aygıtlarda Bulut Disk dosyalarına eriřmeye bařlayabilirsiniz.

NOT: Ađa bađlı aygıtlara eriřirken, guvenlik nedeniyle AiCloud tarafından kaydedilmeyen aygit kullanıcı adı ve parolasını manuel olarak girmeniz gerekir.

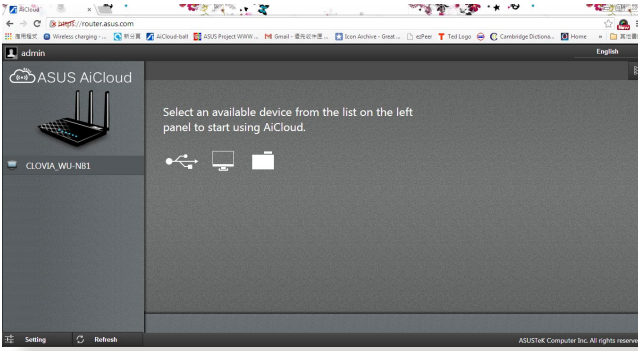

3.6.2 Akıllı Erişim

Akıllı Erişim işlevi, ev ağınıza yönlendirici etki alanı adıyla kolayca erişmenizi sağlar.

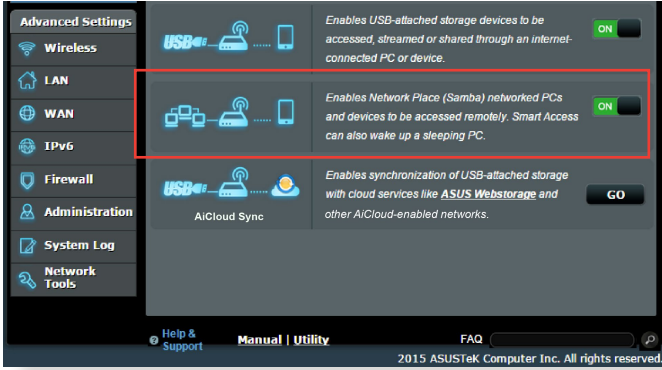

NOTLAR:

- ASUS DDNS ile yönlendiriciniz için bir etki alanı adı oluşturabilirsiniz. Daha fazla ayrıntı için, **4.3.5 DDNS** bölümüne bakın.
- Varsayılan olarak, AiCloud güvenli HTTPS bağlantısı sağlar. Çok güvenli Bulut Disk ve Akıllı Erişim kullanımı için, [https://\[ASUSDDNSadınız\].asuscomm.com](https://[ASUSDDNSadınız].asuscomm.com) girin.

3.6.3 AiCloud Senk

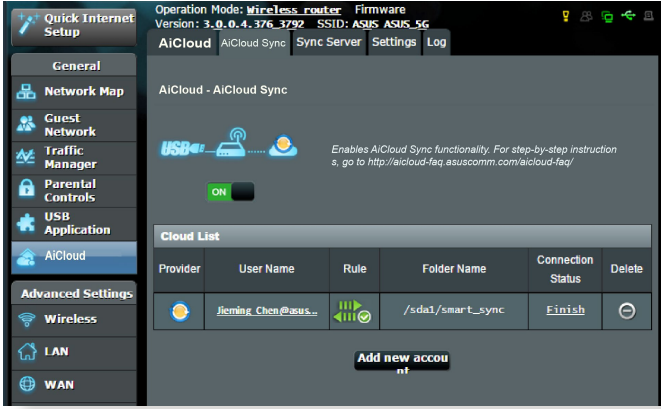

AiCloud Senk'i kullanmak için:

1. AiCloud'u başlatın, **AiCloud Sync (AiCloud Senk) > Go (Git)**'i tıklayın.
2. AiCloud Senk'i etkinleştirmek için **ON (AÇIK)**'ı seçin.
3. **Add new account (Yeni hesap ekle)**'yi tıklayın.
4. ASUS WebStorage hesap parolanızı girin ve WebStorage ile eşitlemek istediğiniz dizini seçin.
5. **Apply (Uygula)**'yi tıklayın.

4 Gelişmiş ayarların yapılandırılması

4.1 Kablosuz

4.1.1 Genel

Genel sekmesi temel kablosuz ayarlarını yapılandırmanızı sağlar.

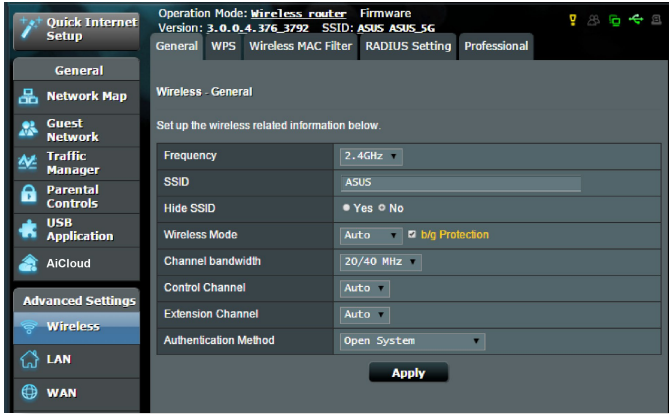

Temel kablosuz ayarlarını yapılandırmak için:

1. Gezinme panelinden, **Advanced Settings (Gelişmiş Ayarlar) > Wireless (Kablosuz) > General (Genel)** sekmesine gidin.
2. Kablosuz ağınız için frekans bandı olarak 2.4GHz veya 5GHz seçin.
3. Kablosuz ağınızı tanımak için, SSID (Hizmet Kümesi Tanımlayıcı) veya ağ adınız için 32 karaktere kadar benzersiz bir ad tahsis edin. Wi-Fi aygıtları, tahsis edilen SSID'niz ile kablosuz ağı tanıyabilir ve bağlanabilir. Bilgi başlığındaki SSID'ler ayarlara yeni SSID'ler kaydedildiğinde güncelleştirilir.

NOT: 2.4 GHz ve 5GHz frekans bantları için benzersiz SSID'ler tahsis edebilirsiniz.

4. Kablosuz aygıtların SSID'nizi algılamasını önlemek için **Hide SSID (SSID'yi Gizle)** alanında **Yes (Evet)**'i seçin. Bu işlem etkinleştirildiğinde, kablosuz ağa erişmek için kablosuz aygıtta SSID'yi manüel olarak girmeniz gerekir.
5. Kablosuz yönlendiricinize bağlanabilen kablosuz aygıt türlerini belirlemek için aşağıdaki kablosuz mod seçeneklerinden herhangi birini seçin:
 - **Otomatik:** 802.11ac, 802.11n, 802.11g ve 802.11b aygıtların kablosuz yönlendiricinize bağlanmasını sağlamak için **Auto (Otomatik)**'i seçin.
 - **Eski:** 802.11b/g/n aygıtların kablosuz yönlendiriciye bağlanmasını sağlamak için **Legacy (Eski)**'yi seçin. Yerel olarak 802.11n desteğine sahip donanım yalnızca maksimum 54Mbps hızında çalışır.
 - **Yalnızca N:** Kablosuz N performansını en üst düzeye çıkarmak için **N only (Yalnızca N)**'i seçin. Bu ayar, 802.11g ve 802.11b aygıtlarının kablosuz yönlendiriciye bağlanmasını önler.
6. Kablosuz yönlendiriciniz için çalışma kanalı seçin. Kablosuz yönlendiricinin en az girişim miktarına sahip kanalı otomatik olarak seçmesini sağlamak için **Auto (Otomatik)**'i seçin.
7. Daha yüksek aktarma hızlarına ulaşmak için aşağıdaki kanal bant genişliklerinden birini seçin:

40MHz: Kablosuz performansını en üst düzeye çıkarmak için bu bant genişliğini seçin. .

20MHz (varsayılan): Kablosuz bağlantınızda bazı sorunlar yaşıyorsanız bu bant genişliğini seçin.
8. Aşağıdaki kimlik doğrulama yöntemlerinden birini seçin:
 - **Open System (Açık Sistem):** Bu seçenek hiçbir güvenlik sağlamaz.
 - **Shared Key (Paylaşılan Anahtar):** WEP şifrelemesini kullanmalısınız ve en az bir adet paylaşılan anahtar girmelisiniz.

- **WPA/WPA2 Personal/WPA Auto-Personal (WPA/WPA2 Kişisel/WPA Otomatik Kişisel):** Bu seçenek güçlü güvenlik sağlar. Ayrıca WPA (TKIP ile) veya WPA2 (AES ile) kullanabilirsiniz. Bu seçeneği seçerseniz, TKIP + AES şifrelemesini kullanmalısınız ve WPA parolasını (ağ anahtarı) girmelisiniz.
- **WPA/WPA2 Enterprise/WPA Auto-Enterprise (WPA/WPA2 Kuruluş/WPA Otomatik Kuruluş):** Bu seçenek çok güçlü güvenlik sağlar. Entegre EAP sunucusu veya harici RADIUS arka uç kimlik doğrulama sunucusuyla kullanılır.
- **Radius with 802.1x (802.1x ile Radius)**

NOT: Wireless Mode (Kablosuz Modu) Auto (Otomatik) olarak ayarlandığında ve **encryption method (şifreleme yöntemi) WEP** veya **TKIP** olduğunda, kablosuz yönlendiricinizin maksimum 54 Mbps aktarma hızını destekler. .

9. Kablosuz ağınızda aktarılan veriler için aşağıdaki WEP (Kablolu Eşdeğer Gizlilik) Şifreleme seçeneklerinden herhangi birini seçin:
 - **Off (Kapalı):** WEP şifrelemesini devre dışı bırakır
 - **64-bit (64 bit):** Zayıf WEP şifrelemesini etkinleştirir
 - **128-bit (128 bit):** İyileştirilmiş WEP şifrelemesini etkinleştirir.
10. Tamamladığınızda **Apply (Uygula)** düğmesine tıklayın.

4.1.2 WPS

WPS (Wi-Fi Korumalı Kurulum), aygıtları kablosuz ağa kolayca bağlamanızı sağlayan kablosuz güvenliği standardıdır. WPS işlevini PIN kodu ve WPS düğmesi ile yapılandırabilirsiniz.

NOT: Aygıtların WPS'i desteklediğinden emin olun.

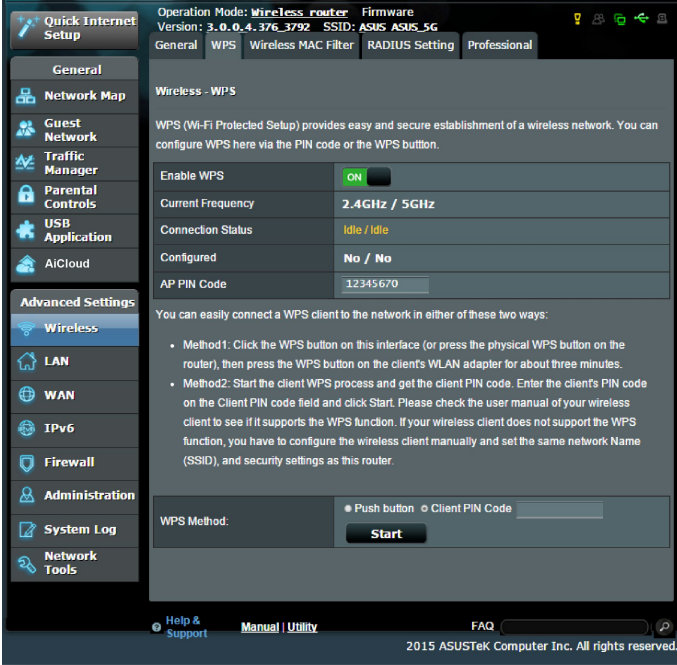

Kablosuz ağınızda WPS'i etkinleştirmek için:

1. Gezinme panelinde, **Advanced Settings (Gelişmiş Ayarlar) > Wireless (Kablosuz) > WPS** sekmesine gidin.
2. **Enable WPS (WPS'i Etkinleştir)** alanında, kaydırıcığı **ON (AÇIK)** konumuna getirin.
3. WPS varsayılan olarak 2.4GHz kullanır. Frekansı 5GHz olarak değiştirmek isterseniz, WPS işlevini **OFF (KAPALI)** konumuna getirin, **Current Frequency (Mevcut Frekans)** alanında **Switch Frequency (Frekansı Değiştir)**'i tıklayın ve WPS'i yeniden **ON (AÇIK)** konumuna getirin.

Not : WPS, kimlik doğrulamayı Açık Sistem, WPA-Kişisel ve WPA2-Kişisel ile destekler. WPS, Paylaşılan Anahtar, WPA-Kuruluş, WPA2 -Kuruluş ve RADIUS şifreleme yöntemini kullanan kablosuz ağı desteklemez.

3. WPS Yöntemi alanında, **Push Button (Düğme)** veya **Client PIN (İstemci PIN'i)** kodunu seçin. **Push Button (Düğme)**'yi seçerseniz, adım 4'e gidin. **Client PIN (İstemci PIN'i)** kodunu seçerseniz, adım 5'e gidin.
4. Yönlendirici WPS düğmesiyle WPS'i ayarlamak için, aşağıdaki adımları uygulayın:
 - a. **Start (Başlat)**'ı tıkklatın veya kablosuz yönlendiricinin arkasında bulunan WPS düğmesine basın.
 - b. Kablosuz aygıtınızdaki WPS düğmesine basın. Bu düğme normalde WPS logosu ise tanınır.

Not : WPS düğmesinin yeri için kablosuz aygıtınızı veya kullanıcı kılavuzunu kontrol edin.

- c. Kablosuz yönlendirici kullanılabilir WPS aygıtlarını tarar. Kablosuz yönlendirici herhangi bir WPS aygıtı bulamazsa, bekleme moduna geçer.
5. İstemci PIN'i koduyla WPS'i ayarlamak için, aşağıdaki adımları uygulayın:
 - a. Kablosuz aygıtınızın kullanıcı kılavuzunda veya aygıtın kendisinde WPS PIN kodunu bulun.
 - b. Metin kutusuna İstemci PIN kodunu girin.
 - c. Kablosuz yönlendiricinizi WPS araştırma moduna geçirmek için **Start (Başlat)**'ı tıkklatın. WPS kurulumu tamamlanincaya kadar yönlendiricinin LED göstergeleri üç defa hız şekilde yanıp söner.

4.1.3 Kablosuz MAC Filtresi

Kablosuz MAC filtresi, kablosuz ağındaki belirli bir MAC (Medya Erişim Kontrolü) adresine gönderilen paketler üzerinde kontrol sağlar.



Kablosuz MAC filtresini ayarlamak için:

1. Gezinme panelinden, **Advanced Settings (Gelişmiş Ayarlar)** > **Wireless (Kablosuz)** > **Wireless MAC Filter (Kablosuz MAC Filtresi)** sekmesine gidin.
2. **Frequency (Frekans)** alanında, Kablosuz MAC filtresi için kullanmak istediğiniz frekans bandını seçin.
3. **MAC Filter Mode (MAC Filtresi Modu)** aşağı açılan listesinde, **Accept (Kabul Et)** veya **Reject (Reddet)**'i seçin.
 - MAC filtresi listesindeki aygıtların kablosuz ağa erişimine izin vermek için **Accept (Kabul Et)**'i seçin.
 - MAC filtresi listesindeki aygıtların kablosuz ağa erişimini önlemek için **Reject (Reddet)**'i seçin.
4. MAC filtresi listesinde, **Add (Ekle)**  düğmesini tıklatın ve kablosuz aygıtın MAC adresini girin.
5. **Apply (Uygula)**'yı tıklatın.

4.1.4 RADIUS Ayarı

RADIUS (Uzak Kimlik Doğrulama Çevirmeli Kullanıcı Hizmeti) Ayarı, Kimlik Doğrulama modu olarak WPA-Kuruluş, WPA2-Kuruluş veya 802.1x ile Radius seçtiğinizde ekstra güvenlik katmanını sağlar.

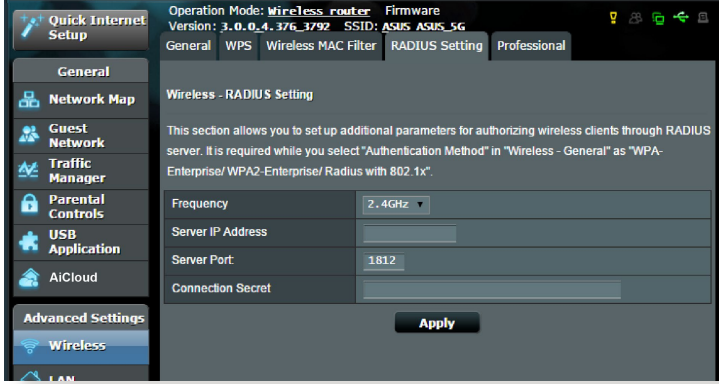

Kablosuz RADIUS ayarlarını yapmak için:

1. Kablosuz yönlendirici kimlik doğrulama modunun WPA-Kuruluş, WPA2-Kuruluş veya 802.1x ile Radius olarak ayarlandığından emin olun.

NOT: Kablosuz yönlendiricinizin Kimlik Doğrulama Modunu yapılandırmak için, lütfen **4.1.1 Genel** bölümüne bakın.

2. Gezinme panelinden, **Advanced Settings (Gelişmiş Ayarlar) > Wireless (Kablosuz) > RADIUS Setting (RADIUS Ayarı)** sekmesine gidin.
3. Frekans bandını seçin.
4. **Server IP Address (Sunucu IP Adresi)** alanına RADIUS sunucusunun IP Adresini girin.
5. **Connection Secret (Bağlantı Gizliliği)** alanında, RADIUS sunucusuna erişmek için bir parola tahsis edin.
6. **Apply (Uygula)**'yı tıklayın.

4.1.5 Profesyonel

Profesyonel ekranı gelişmiş yapılandırma seçenekleri sağlar.

NOT: Bu sayfadaki varsayılan değerleri kullanmanızı öneririz.

Wireless - Professional	
Wireless Professional Setting allows you to set up additional parameters for wireless. But default values are recommended.	
<i>* Remind. The System time zone is different from your locale setting.</i>	
Frequency	2.4GHz
Enable Radio	<input type="radio"/> Yes <input checked="" type="radio"/> No
Enable wireless scheduler	<input type="radio"/> Yes <input checked="" type="radio"/> No
Date to Enable Radio (week days)	<input checked="" type="checkbox"/> Mon <input checked="" type="checkbox"/> Tue <input checked="" type="checkbox"/> Wed <input checked="" type="checkbox"/> Thu <input checked="" type="checkbox"/> Fri
Time of Day to Enable Radio	00 : 00 - 23 : 59
Date to Enable Radio (weekend)	<input checked="" type="checkbox"/> Sat <input checked="" type="checkbox"/> Sun
Time of Day to Enable Radio	00 : 00 - 23 : 59
Set AP Isolated	<input checked="" type="radio"/> Yes <input type="radio"/> No
Enable IGMP Snooping	Disable
Multicast Rate(Mbps)	Auto
Preamble Type	Long
AMPDU RTS	Enable
RTS Threshold	2347
DTIM Interval	1
Beacon Interval	100
Enable TX Bursting	Enable
Enable Packet Aggregation	Enable
Enable WMM APSD	Enable
Enable WMM DLS	Disable

Professional Settings (Profesyonel Ayarlar) ekranında, aşağıdakileri yapılandırabilirsiniz:

- **Frekans:** Profesyonel ayarların uygulanacağı frekans bandını seçin.
- **Radyoyu Etkinleştir:** Kablosuz ağını etkinleştirmek için **Yes (Evet)**'i seçin. Kablosuz ağını devre dışı bırakmak için **No (Hayır)**'i seçin.
- **Radyoyu Etkinleştirme Tarihi (haftanın günleri):** Kablosuz ağın haftanın hangi günlerinde etkinleştirileceğini belirleyebilirsiniz.
- **Radyo Etkinleştirme Saati:** Hafta içinde kablosuz ağın etkinleştirileceği zaman aralığını belirleyebilirsiniz.

- **Radyoyu Etkinleştirme Tarihi (hafta sonu):** Kablosuz ağın hafta sonu hangi günlerde etkinleştirileceğini belirleyebilirsiniz.
- **Radyo Etkinleştirme Saati:** Hafta sonunda kablosuz ağın etkinleştirileceği zaman aralığını belirleyebilirsiniz.
- **Yalıtılmış EN Ayarla:** Yalıtılmış EN Ayarla öğesi, ağınızdaki kablosuz aygıtların birbiriyle iletişim kurmalarını önler. Çok sayıda konuk ağınıza katılıyor veya çıkıyorsa, bu özellik faydalıdır. Bu özelliği etkinleştirmek için **Yes (Evet)**'i veya devre dışı bırakmak için **No (Hayır)**'i seçin.
- **Çok noktaya yayın hızı (Mbps):** Çok noktaya yayın aktarma hızını seçin veya aynı anda tek aktarmayı kapatmak için **Disable (Devre Dışı)**'ni tıklatın.
- **Giriş Türü:** Giriş Türü, yönlendiricinin CRC (Döngüsel Artıklık Denetimi) için harcadığı süreyi tanımlar. CRC, veri aktarımı sırasında hataları algılama yöntemidir. Yüksek ağ trafiğine sahip meşgul kablosuz bir ağ için **Short (Kısa)** seçin. Kablosuz ağınız eski kablosuz aygıtlardan oluşuyorsa, **Long (Uzun)**'u seçin.
- **RTS Eşiği:** Yüksek trafik ve sayısız kablosuz aygıtta sahip meşgul veya gürültülü bir kablosuz ağda kablosuz iletişimini iyileştirmek için RTS (Gönderme İsteği) Eşiği için düşük bir değer seçin.
- **DTIM Aralığı:** DTIM (Trafik Teslimi Gösterme İletisi) Aralığı veya Veri İşareti Hızı, sinyal uyku modundaki kablosuz aygıtta gönderilmeden önce veri paketinin teslimat için beklediği zaman aralığıdır. Varsayılan mod, üç milisaniyedir.
- **İşaret Aralığı:** İşaret Aralığı, bir DTIM ve sonraki arasındaki süredir. Varsayılan mod, 100 milisaniyedir. Kararsız kablosuz bağlantısı veya gezici aygıtlar için daha düşük İşaret Aralığı değeri.
- **TX Emniyetini Etkinleştir:** TX Emniyetini Etkinleştir, kablosuz yönlendirici ve 802.11g aygıtları arasındaki aktarım hızını iyileştirir.

- **Wireless multicast forwarding (Kablosuz çok noktaya yayın iletme):** Kablosuz yönlendiricinin çok noktaya yayın trafiğini çok noktaya yayını destekleyen diğer kablosuz aygıtlara iletmesini sağlamak için **Enable (Etkinleştir)** ögesini seçin. Yönlendiricinin çok noktaya yayın aktarımlarını iletmesini önlemek için **Disable (Devre Dışı)** ögesini seçin.
- **WMM APSD'yi Etkinleştir:** Kablosuz aygıtlar arasındaki güç yönetiminin iyileştirmek için, WMM APSD'yi (Wi-Fi Multimedya Otomatik Güç Tasarrufu Teslimi) etkinleştirin. WMM APSD'yi kapatmak için, **Disable (Devre Dışı)**'yi seçin.
- **TX Güç ayarı:** TX Güç ayarı, kablosuz yönlendirici radyo sinyali çıkışına güç vermek için gerekli miliWatt (mW) değerini belirtir. 0 ila 100 arasında bir değer girin.

NOT: TX Güç ayarı değerlerinin artırılması kablosuz ağ kararlılığını etkileyebilir.

4.2 LAN

4.2.1 Yerel Ağ IP'si

LAN IP'si ekranı, kablosuz yönlendiricinizin LAN IP ayarlarını değiştirmenizi sağlar.

NOT: LAN IP adresindeki değişiklikler DHCP ayarlarınıza yansıtılır.

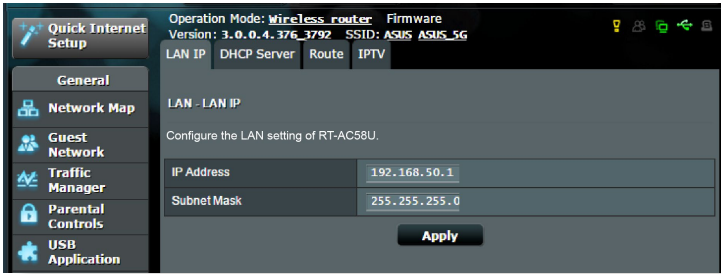

LAN IP ayarlarını deęiřtirmek için:

1. Gezinme panelinden, **Advanced Settings (Geliřmiř Ayarlar) > LAN > LAN IP** sekmesine gidin.
2. **IP address (IP adresi)** ve **Subnet Mask (Alt Aę Maskesi)**'ni deęiřtirin.
3. Tamamladıęınızda, **Apply (Uygula)**'yı tıklatın.

4.2.2 DHCP Sunucusu

Kablosuz yönlendiriciniz, IP adreslerini aęınızda otomatik olarak tahsis etmek için DHCP'yi kullanır. Aęınızdaki istemciler için IP adresi aralıęı ve kiralama süresini belirleyebilirsiniz.

Operation Mode: **wireless_router** Firmware Version: **3.0.0.4_376_3792** SSID: **ASUS ASUS_5G**

LAN IP DHCP Server Route IPTV

LAN - DHCP Server

DHCP (Dynamic Host Configuration Protocol) is a protocol for the automatic configuration used on IP networks. The DHCP server can assign each client an IP address and informs the client of the of DNS server IP and default gateway IP. RT-AC88U supports up to 253 IP addresses for your local network.

Basic Config

Enable the DHCP Server Yes No

RT-AC88U's Domain Name

IP Pool Starting Address

IP Pool Ending Address

Lease time

Default Gateway

DNS and WINS Server Setting

DNS Server

WINS Server

Enable Manual Assignment

Enable Manual Assignment Yes No

Manually Assigned IP around the DHCP list (Max Limit : 64)

MAC address	IP Address	Add / Delete
No data in table.		

Apply

DHCP sunucusunu ayarlamak için:

1. Gezinme panelinden, **Advanced Settings > LAN > DHCP Server** 'a tıklayın.
2. **DHCP Sunucusu etkinleřtirilsin** mialanından **Yes (Evet)**'e tıklayın.

3. **Domain Name (Etki Alanı Adı)** metin kutusuna kablosuz yönlendirici etki alanı adını girin.
4. **IP Pool Starting Address (IP Havuzu Başlangıç Adresi)** alanında başlangıç IP adresini girin.
5. **IP Pool Ending Address (IP Havuzu Bitiş Adresi)** alanında bitiş IP adresini girin.
6. **Lease Time (Kiralama Zamanı)** alanından IP adreslerinin sona ereceği zamanı girin ve kablosuz yönlendirici ağ istemcileri için yeni IP adreslerini otomatik olarak atar.
7. **DNS and Server Settings (DNS ve Sunucu Ayarları)** bölümüne gerekirse DNS Sunucusu ve WINS Sunucusu IP adreslerini girin.
8. Kablosuz yönlendiriciniz ayrıca ağdaki aygıtlara IP adreslerini manüel olarak da tahsis edebilir. **Enable Manual Assignment (Manüel Tahsisi Etkinleştir)** alanında, ağdaki belirli MAC adreslerine IP adresi tahsis etmek için **Yes (Evet)**'i seçin. Manüel tahsis için DHCP listesine en fazla 32 MAC adresi eklenebilir.



4.2.3 Yönlendirme

Ağınız birden fazla kablosuz yönlendirici kullanılmasına izin veriyorsa, aynı İnternet hizmetini paylaşmak için bir yönlendirme tablosu yapılandırabilirsiniz.

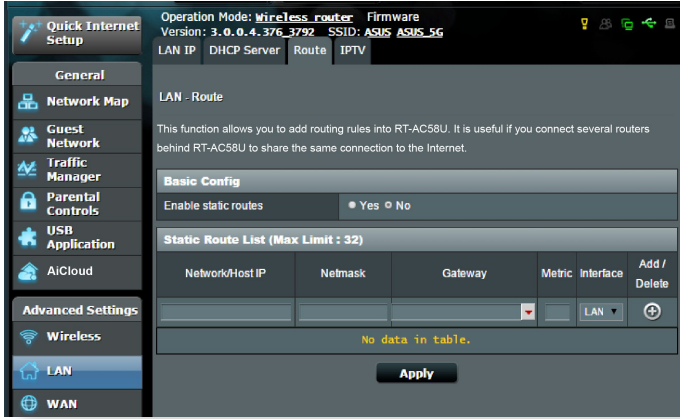
NOT: Yönlendirme tablolarıyla ilgili gelişmiş bilgiye sahip olmadıkça varsayılan yönlendirme ayarlarını değiştirmenizi öneririz.



LAN Yönlendirme tablosunu yapılandırmak için:

1. Gezinme panelinden, **Advanced Settings (Gelişmiş Ayarlar) > LAN > Route (Yönlendirme)** sekmesine gidin.
2. **Enable static routes (Sabit yönlendirmeleri etkinleştir)** alanında, **Yes (Evet)**'i seçin.
3. **Static Route List (Sabit Yönlendirme Listesi)**'ne diğer erişim noktaları ve düğümlerin ağ bilgilerini girin. Listeye aygıt eklemek veya kaldırmak için **Add (Ekle)**  veya **Delete (Sil)**  düğmesini tıklayın.
4. **Apply (Uygula)**'yı tıklayın.

4.2.4 IPTV

Kablosuz yönlendirici, ISP veya LAN üzerinden IPTV hizmetleri bağlantısını desteklemektedir. IPTV sekmesi hizmetiniz için IPTV, VoIP, çok noktaya yayın ve UDP'yi ayarlamak üzere gerekli yapılandırma ayarlarını sağlar. Hizmetinizle ilgili özel bilgiler için ISP'niz ile irtibata geçin.



4.3 WAN

4.3.1 Internet Bağlantısı

İnternet Bağlantısı ekranı, çeşitli WAN bağlantı türleri ayarlarını yapılandırmanızı sağlar.

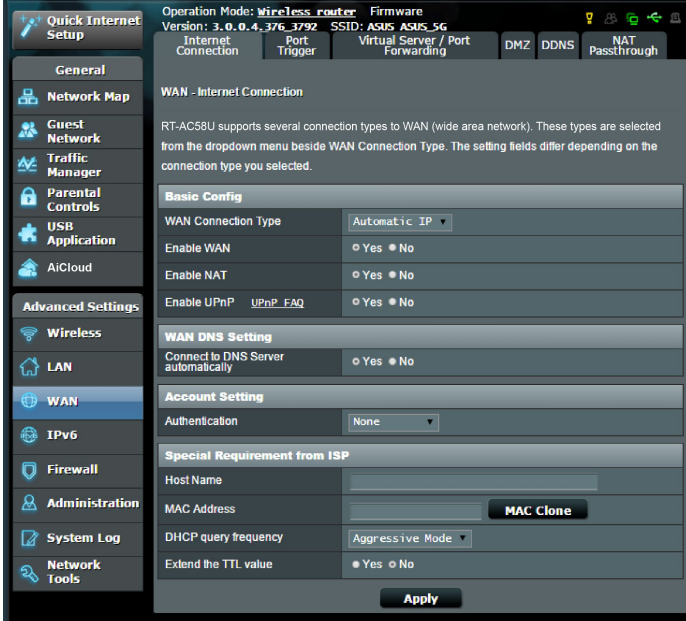

WAN bağlantısı ayarlarını yapılandırmak için:

1. Gezinme panelinden, **Advanced Settings (Gelişmiş Ayarlar)** > **WAN > Internet Connection (İnternet Bağlantısı)** sekmesine gidin.
2. Aşağıdaki ayarları yapılandırın. Tamamladığınızda, **Apply (Uygula)**'yı tıklayın.
 - **WAN Bağlantısı Türü:** İnternet Hizmet Sağlayıcısı türünüzü seçin. **Automatic IP (Otomatik IP)**, **PPPoE**, **PPTP**, **L2TP** veya **fixed IP (sabit IP)** seçenekleri mevcuttur. Yönlendirici geçerli bir IP adresi alamıyorsa veya WAN bağlantısı türünden emin değilseniz, ISP'niz ile irtibata geçin.

- **WAN'ı Etkinleştir:** Yönlendirici İnternet erişimine izin vermek için **Yes (Evet)**'i seçin. İnternet erişimini devre dışı bırakmak için **No (Hayır)**'i seçin.
- **NAT'ı Etkinleştir:** NAT (Ağ Adresi Dönüştürme), LAN'da özel IP adresine sahip ağ istemcilerine İnternet erişimi sağlamak için tek ortak IP (WAN IP) kullanılan bir sistemdir. Her ağ istemcisinin özel IP adresi NAT tablosuna kaydedilir ve gelen veri paketlerini yönlendirmek için kullanılır.
- **UPnP'yi Etkinleştir:** UPnP (Evrensel Tak ve Çalıştır), ağ geçidinde merkezi denetim ile veya olmadan IP tabanlı ağ ile birkaç aygıtın (yönlendiriciler, televizyonlar, stereo sistemler, oyun konsolları ve cep telefonu gibi) denetlenmesini sağlar. UPnP tüm biçim faktörlerine sahip bilgisayarları bağlar ve uzak yapılandırma ve veri aktarımı için sorunsuz bir ağ sağlar. UPnP kullanıldığında, yeni ağ aygıtı otomatik olarak bulunur. Ağa bağlandığında, aygıtlar P2P uygulamaları, etkileşimli oyun, video konferans ve web veya proxy sunucularını desteklemek üzere uzaktan yapılandırılabilir. Bağlantı noktası ayarlarını manuel olarak yapılandırmayı içeren Bağlantı Noktası iletmenin aksine, UPnP yönlendiriciyi yerel ağdaki belirli bir bilgisayara gelen bağlantıları ve doğrudan talepleri kabul edecek şekilde yapılandırır.
- **DNS Sunucusuna Bağlan:** Bu yönlendiricinin otomatik olarak ISP'den DNS IP adresi almasını sağlar. DNS, İnternet adlarını sayısal IP adreslerine çeviren İnternetteki bir ana bilgisayardır.
- **Kimlik Doğrulaması:** Bu öge bazı ISP'lar tarafından belirtilebilir. ISP'nızdan kontrol edin ve gerekirse doldurun.
- **Ana Bilgisayar Adı:** Bu alan size yönlendiriniz için bir ana bilgisayar adı sağlar. Genellikle ISP'ye ait özel bir gereksinimdir. ISP'niz bilgisayarınıza bir ana bilgisayar adı tahsis ettiyse, ana bilgisayar adını buraya girin.

- **MAC Adresi:** MAC (Medya Eriřim Kontrolü) adresi ađ aygıtınız için benzersiz bir tanımlayıcıdır. Bazı ISP'ler, hizmetlerine bađlanan ađ aygıtlarının MAC adresini izler ve bađlanmaya çalıřan tanınmayan aygıtları reddeder. Kayıtlı olmayan MAC adresinden kaynaklanan sorunları önlemek için, ařađıdakileri yapabilirsiniz:
 - ISP'niz ile irtibata geçin ve ISP hizmetinizle ilgili MAC adresini güncelleřtirin.
 - ISP tarafından tanınan önceki ađ aygıtının MAC adresiyle eřleřtirmek için ASUS kablosuz yönlendirici MAC adresini klonlayın veya deđiřtirin.

4.3.2 Bağlantı Noktası Tetikleyici

Bağlantı noktası aralığının tetiklenmesi, yerel ağdaki bir istemci belirtilen bağlantı noktasına giden bağlantı yaptığında sınırlı süre için önceden belirlenmiş gelen bağlantı noktasını açar. Bağlantı noktası tetiklemesi aşağıdaki senaryolarda kullanılır:

- Birden fazla yerel istemci farklı zamanda aynı uygulama için bağlantı noktası iletmeyi gerektirir.
- Uygulama, giden bağlantı noktalarından farklı özel gelen bağlantı noktaları gerektirir.

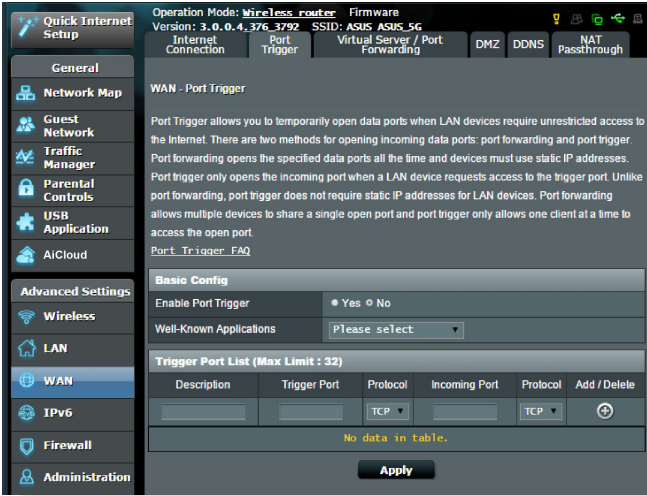

Bağlantı Noktası Tetikleyiciyi ayarlamak için:

1. Gezinme panelinden, **Advanced Settings (Gelişmiş Ayarlar)** > **WAN** > **Port Trigger (Bağlantı Noktası Tetikleyicisi)** sekmesine gidin.
2. Aşağıdaki ayarları yapılandırın. Tamamladığınızda **Apply (Uygula)** düğmesine tıklayın.
 - **Enable Port Trigger (Bağlantı Noktası Tetikleyiciyi Etkinleştir)** alanında **Yes (Evet)** ögesini işaretleyin.
 - **Well-Known Applications (Bilinen Uygulamalar)** alanında, Port Trigger List (Bağlantı Noktası Tetikleyici Listesi) kısmına eklemek için popüler oyunları ve web hizmetlerini seçin.
 - **Açıklama:** Hizmet için kısa bir ad veya açıklama girin.

- **Tetikleyici Bağlantı Noktası:** Gelen bağlantı noktasını açmak için tetikleyici bağlantı noktası belirtin.
- **Protokol:** Protokol, TCP veya UDP'yi seçin.
- **Gelen Bağlantı Noktası:** İnternette gelen verileri almak için bir gelen bağlantı noktası belirtin.
- **Protokol:** Protokol, TCP veya UDP'yi seçin.

NOTLAR:

- IRC sunucusuna bağlanırken, istemci bilgisayar 66660-7000 tetikleyici bağlantı noktası aralığını kullanan bir giden bağlantı oluşturur. IRC sunucusu, kullanıcı adını doğrulayarak ve gelen bağlantı noktasıyla istemci bilgisayara yeni bir bağlantı oluşturarak yanıt verir.
- Bağlantı Noktası Tetikleyicisi devre dışı ise, IRC erişimini isteyen bilgisayar belirlenemediğinden yönlendirici bağlantıyı düşürür. Bağlantı Noktası Tetikleyicisi etkinleştirildiğinde, yönlendirici gelen verileri almak için bir gelen bağlantı noktası tahsis eder. Yönlendirici uygulamanın ne zaman sonlandırıldığından emin olmadığından, belirli zaman geçtiğinde bu gelen bağlantı noktası kapanır.
- Bağlantı noktası tetikleyicisi aynı anda ağda yalnızca bir istemcinin belirli bir hizmeti ve belirli gelen bağlantı noktasını kullanmasına izin verir.
- Aynı uygulama aynı anda birden fazla bilgisayarda bağlantı noktasını tetiklemek için kullanılamaz. Yönlendirici, yönlendiriciye istek/tetikleyici göndermek için bağlantı noktasını yalnızca son bilgisayara geri iletir.

4.3.3 Sanal Sunucu/Bağlantı Noktası İletme

Bağlantı noktası iletme, ağ trafiğini İnternette belirli bir bağlantı noktasına ya da belirli bağlantı noktası aralığını yerel ağınızdaki aygıtı veya çok sayıda aygıtı yönlendirme yöntemidir. Yönlendiricinizde Bağlantı Noktası İletmenin ayarlanması ağ dışındaki bilgisayarların ağınızdaki bir bilgisayar tarafından sağlanan özel hizmetlere erişmelerini sağlar.

NOT: Bağlantı noktası ileme etkinleştirildiğinde, ASUS yönlendirici internette gelen talep edilmemiş gelen trafiği engeller ve yalnızca LAN'dan giden taleplerden yanıtlara izin verir. Ağ istemcisi doğrudan internet erişimine sahip değil ve tersi.

Operation Mode: **Wireless Router** Firmware
Version: 3.0.0.4 376 3792 SSID: ASUS ASUS 5G
Internet Connection Port Virtual Server / Port Forwarding DMZ DDNS NAT Passthrough

WAN - Virtual Server / Port Forwarding

Virtual Server / Port forwarding allows remote computers to connect to a specific computer or service within a private local area network (LAN). For a faster connection, some P2P applications (such as BitTorrent), may also require that you set the port forwarding setting. Please refer to the P2P application's user manual for details. You can open the multiple port or a range of ports in router and redirect data through those ports to a single client on your network.

If you want to specify a Port Range for clients on the same network, enter the Service Name, the Port Range (e.g. 10200:10300), the LAN IP address, and leave the Local Port empty.

- When your network's firewall is disabled and you set 80 as the HTTP server's port range for your WAN setup, then your http server/web server would be in conflict with RT-AC58U's web user interface.
- When you set 20.21 as your FTP server's port range for your WAN setup, then your FTP server would be in conflict with RT-AC58U's native FTP server.

[Virtual Server / Port Forwarding FAQ](#)

Basic Config

Enable Port Forwarding	<input checked="" type="radio"/> Yes <input type="radio"/> No
Famous Server List	Please select
Famous Game List	Please select
FTP Server Port	2021

Port Forwarding List (Max Limit : 32)

Service Name	Port Range	Local IP	Local Port	Protocol	Add / Delete
				TCP	+

No data in table.

Apply

Bağlantı Noktası İletmeyi ayarlamak için:

1. Gezinme panelinden, **Advanced Settings (Gelişmiş Ayarlar)** > **WAN** > **Virtual Server / Port Forwarding (Sanal Sunucu / Bağlantı Noktası İletme)** sekmesine gidin.

2. Aşağıdaki ayarları yapılandırın. Tamamladığınızda **Apply (Uygula)** düğmesine tıklayın.
 - **Enable Port Forwarding (Bağlantı Noktası İletmeyi Etkinleştir):** Bağlantı Noktası İletmeyi etkinleştirmek için **Yes (Evet)** ögesini seçin.
 - **Famous Server List (Tanınmış Sunucu Listesi):** Hangi hizmet türüne erişmek istediğinizi belirleyin.
 - **Famous Game List (Tanınmış Oyun Listesi):** Bu öge, popüler çevrimiçi oyunların düzgün çalışması için gerekli bağlantı noktalarını listeler.
 - **FTP Server Port (FTP Sunucusu Bağlantı Noktası):** Yönlendiricinin yerel FTP sunucusu atamasıyla çıkışacağından FTP sunucunuz için 20:21 bağlantı noktası aralığını atamaktan kaçınin.
 - **Hizmet Adı:** Bir hizmet adı girin.
 - **Bağlantı Noktası Aralığı:** Aynı ağdaki istemciler için Bağlantı Noktası Aralığı belirlemek isterseniz, Hizmet Adını, Bağlantı Noktası Aralığını (örn. 10200:10300), LAN IP adresini girin ve Yerel Bağlantı Noktasını boş bırakın. Bağlantı noktası aralığı, Bağlantı Noktası Aralığı (300:350), tek bağlantı noktaları (566,789) veya Karışık (1015:1024,3021) gibi çeşitli biçimleri kabul eder.

NOTLAR:

- Ağınızın güvenlik duvarı devre dışı bırakıldığında ve WAN kurulumunuzun HTTP sunucusu bağlantı noktası aralığı olarak 80 ayarladığınızda, http sunucunuz/web sunucunuz yönlendirici web kullanıcı arabirimiyle çıkışır.
 - Ağ, veri alışverişi yapmak için bağlantı noktalarını kullanır ve her bağlantı noktasına bir bağlantı noktası numarası ve belirli bir görev tahsis edilir. Örneğin, bağlantı noktası 80 HTTP için kullanılır. Belirli bağlantı noktası aynı anda yalnızca tek uygulama veya hizmet tarafından kullanılabilir. Bu nedenle, aynı anda aynı bağlantı noktasıyla verilere erişmeye çalışan iki bilgisayar başarısız olur. Örneğin, Aynı anda iki bilgisayarda Bağlantı Noktası İletmeyi bağlantı noktası 100 olarak ayarlayamazsınız.
-

- **Yerel IP:** İstemcinin LAN IP adresini girin.

NOT: Bağlantı noktası iletmenin düzgün çalışmasını sağlamak için yerel istemcide sabit IP adresi kullanın. Bilgi için **4.2 LAN** bölümüne bakın.

- **Yerel Bağlantı Noktası:** İletilen paketleri almak için belirli bir bağlantı noktası girin. Gelen paketleri belirli bağlantı noktası aralığına yeniden yönlendirmek istiyorsanız, bu alanı boş bırakın.
- **Protokol:** Protokolü seçin. Emin değilseniz, **BOTH (HER İKİSİ)**'ni seçin.

Bağlantı Noktası İletmenin başarıyla yapılandırılıp yapılandırılmadığını kontrol etmek için:

- Sunucu veya uygulamanızın ayarlandığından ve çalıştığına emin olun.
- LAN'ınız dışında ancak İnternet erişimine sahip bir istemciye gereksiniminiz olacak ("İnternet istemcisi" olarak belirtilir). Bu istemci ASUS yönlendiriciye bağlı olmalıdır.
- İnternet istemcisinde, sunucuya erişmek için yönlendirici WAN IP'sini kullanın. Bağlantı noktası iletme başarılı olursa, dosya veya uygulamalara erişebilmelisiniz.

Bağlantı noktası tetikleyici ve bağlantı noktası iletme arasındaki farklar:

- Bağlantı noktası tetikleme, belirli bir LAN IP adresi ayarlamadan da çalışır. Sabit bir LAN IP adresi gerektiren bağlantı noktası iletmenin aksine, bağlantı noktası tetikleyici yönlendiriciyle dinamik bağlantı noktası iletme imkanı verir. Önceden belirlenen bağlantı noktası aralıkları sınırlı süre için gelen bağlantıları kabul etmek üzere yapılandırılır. Bağlantı noktası tetikleme, birden fazla bilgisayarın normalde aynı bağlantı noktalarını ağdaki her bilgisayara manuel iletme gerektiren uygulamaları çalıştırmalarına imkanı verir.
- Bağlantı tetikleyici, gelen bağlantı noktaları her zaman açık olmadığından bağlantı noktası iletmeden daha güvenlidir. Yalnızca uygulama tetikleyici bağlantı noktasından giden bağlantı yapıldığında açılır.

4.3.4 DMZ

Sanal DMZ tek istemciyi İnternete maruz bırakır ve bu istemcinin Yerel Ağınıza yönlendirilen tüm gelen paketleri almasına izin verir. İnternette gelen trafik genellikle atılır ve yalnızca ağda bağlantı noktası ileme veya bağlantı noktası tetikleyici yapılandırıldıysa belirli bir istemciye yönlendirilir. DMZ yapılandırmasında, tüm gelen paketleri tek ağ istemcisi alır.

Gelen bağlantı noktalarını açmanız gerektiğinde veya etki alanı, web veya e-posta sunucusu barındırmak istediğinizde, ağda DMZ ayarlanması faydalıdır.

Dikkat: İstemcideki tüm bağlantı noktalarının açılması ağı dış saldırılara karşı savunmasız hale getirir. Lütfen DMZ kullanmayla ilgili güvenlik risklerinin farkında olun.

DMZ'yi kurmak için:

1. Gezinme panelinden, **Advanced Settings (Gelişmiş Ayarlar) > WAN > DMZ** sekmesine gidin.
2. Aşağıdaki ayarı yapılandırın. Tamamladığınızda, **Apply (Uygula)**'yi tıklayın.
 - **IP address of Exposed Station (Korumasız İstasyon IP Adresi):** DMZ hizmeti sağlayacak ve İnternete maruz kalacak istemcinin LAN IP adresini girin. Sunucu istemcisinin sabit IP adresine sahip olduğundan emin olun.

DMZ'yi kaldırmak için:

1. İstemci LAN IP adresini **IP Address of Exposed Station (Korumasız İstasyon IP Adresi)** metin kutusundan silin.
2. Tamamladığınızda, **Apply (Uygula)**'yi tıklayın.

4.3.5 DDNS

DDNS (Dinamik DNS) ayarlanması, sağlanan ASUS DDNS Hizmeti veya başka bir DDNS hizmetiyle ağınızın dışından yönlendiriciye erişmenize imkan verir.

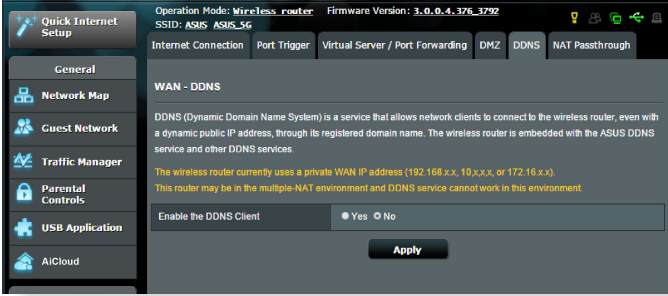

DDNS'yi kurmak için:

1. Gezinme panelinden, **Advanced Settings (Gelişmiş Ayarlar) > WAN > DDNS** sekmesine gidin.
2. Aşağıdaki ayarları yapılandırın. Tamamladığınızda, **Apply (Uygula)**'yi tıklayın.
 - **DDNS İstemcisini Etkinleştir:** ASUS yönlendiriciye WAN IP adresi yerine DNS adıyla erişmek için DDNS'i etkinleştirin.
 - **Sunucu ve Ana Bilgisayar Adı:** ASUS DDNS veya başka DDNS seçin. ASUS DDNS'yi kullanmak istiyorsanız, Ana Bilgisayar Adını xxx.asuscomm.com biçiminde girin (xxx, ana bilgisayar adınızdır).
 - Farklı bir DDNS hizmeti kullanmak isterseniz, ÜCRETSİZ DENEME'yi tıklayın ve önce çevrimiçi kaydolun. Kullanıcı Adı veya E-posta Adresi ve Parola veya DDNS Anahtarları alanlarını doldurun.

- **Enable wildcard (Joker karakteri etkinleştir):** DDNS hizmetiniz gerek duyuyorsa, joker karakteri etkinleştirin.

NOTLAR:

DDNS hizmeti aşağıdaki koşullarda çalışmaz:

- Kablosuz yönlendirici sarı metinle belirtildiği gibi özel bir WAN IP adresi (192.168.x.x, 10.x.x.x, or 172.16.x.x) kullandığında.
- Yönlendirici birden fazla NAT tablosu kullanan bir ağda olabilir.

4.3.6 NAT Geçişi

NAT Geçişi, yönlendiriciyi ağ istemcilerine geçirmek için Sanal Özel Ağ (VPN) bağlantısı sağlar. PPTP Geçişi, L2TP Geçişi, IPsec Geçişi ve RTSP Geçişi varsayılan olarak etkindir.

NAT Geçişi ayarlarını etkinleştirmek / devre dışı bırakmak için, **Advanced Settings (Gelişmiş Ayarlar) > WAN > NAT Passthrough (NAT Geçişi)** sekmesine gidin. Tamamladığınızda, **Apply (Uygula)**'yı tıklayın.

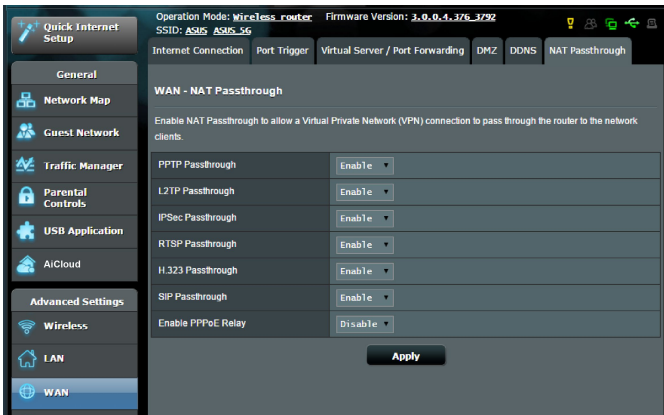

4.4 IPv6

Bu kablosuz yönlendirici, daha fazla IP adresini destekleyen bir sistem olan IPv6 adreslemesini desteklemektedir. Bu standart henüz geniş çaplı olarak kullanılmamaktadır. İnternet hizmetiniz IPv6 desteğine sahipse, ISP'niz ile irtibata geçin.

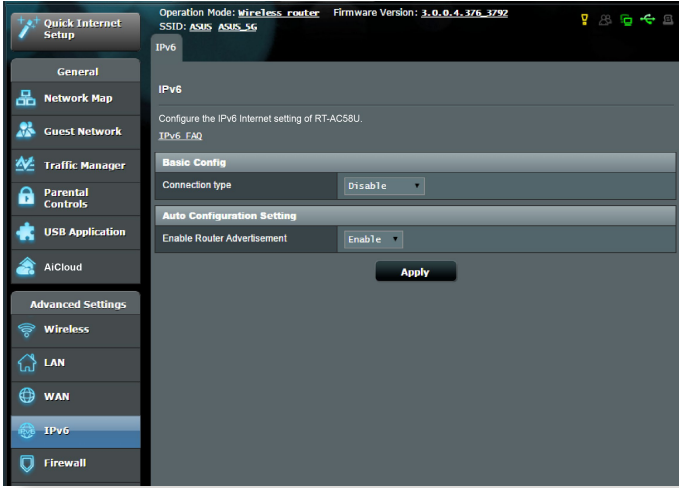

IPv6'yı ayarlamak için:

1. Gezinme panelinden, **Advanced Settings (Gelişmiş Ayarlar) > IPv6**'ya gidin.
2. **Connection Type (Bağlantı Türü)**'nü seçin. Yapılandırma seçenekleri seçilen bağlantı türüne bağlı olarak değişir.
3. IPv6 LAN ve DNS ayarlarınızı girin.
4. **Apply (Uygula)**'yı tıkkatın.

NOT: İnternet hizmetinize ait özel IPv6 bilgileriyle ilgili olarak lütfen ISP'nize danışın.

4.5 Güvenlik Duvarı

Kablosuz yönlendirici ağınız için donanım güvenlik duvarı olarak hizmet görür.

NOT: Güvenlik duvarı özelliği varsayılan olarak etkindir.

4.5.1 Genel

Temel Güvenlik Duvarı ayarlarını yapmak için:

1. Gezinme panelinden, **Advanced Settings (Gelişmiş Ayarlar)** > **Firewall (Güvenlik Duvarı)** > **General (Genel)** sekmesine gidin.
2. **Enable Firewall (Güvenlik Duvarını Etkinleştir)** alanında **Yes (Evet)**'i seçin.
3. **Enable DoS protection (DoS korumasını etkinleştir)**'de, ağınızı DoS (Hizmet Engelleme) saldırılarından korumak için **Yes (Evet)**'i seçin ancak bu yönlendiricinizin performansını etkileyebilir.
4. Ayrıca LAN ve WAN bağlantısı arasındaki paket alışverişini de izleyebilirsiniz. Günlüğe kaydedilen paketler türünde, **Dropped (Düşürülmüş)**, **Accepted (Kabul Edilmiş)** veya **Both (Her İkisi)**'ni seçin.
5. **Apply (Uygula)**'yı tıklayın.

4.5.2 URL Filtresi

Belirli URL'lere erişmeyi önlemek için anahtar sözcükler veya web adresleri belirleyebilirsiniz.

NOT: URL Filtresi DNS sorgusunu esas alır. Ağ istemcisi zaten http://www.abcxxx.com gibi bir web sitesine eriştiyse, web sitesi engellenmez (Sistemdeki DNS önbelleği önceden ziyaret edilen web sitelerini kaydeder). Bu sorunu gidermek için, URL filtresini ayarlamadan önce DNS önbelleğini temizleyin.

URL filtresini ayarlamak için:

1. Gezinme panelinden **Advanced Settings (Gelişmiş Ayarlar)** > **Firewall (Güvenlik Duvarı)** > **URL Filter (URL Filtresi)** sekmesine gidin.
2. URL Filtresini Etkinleştir alanında, **Enabled (Etkin)**'i seçin.
3. URL'yi girin ve  düğmesini tıklatın.
4. **Apply (Uygula)**'yı tıklatın.

4.5.3 Anahtar sözcük filtresi

Anahtar sözcük filtresi, belirtilen anahtar sözcükleri içeren web sayfalarına erişimi engeller.

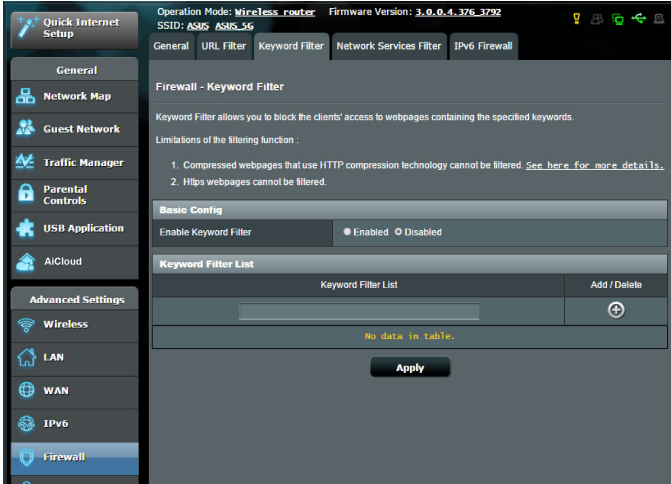

Anahtar sözcük filtresini ayarlamak için:

1. Gezinme panelinden **Advanced Settings (Gelişmiş Ayarlar)** > **Firewall (Güvenlik Duvarı)** > **Keyword Filter (Anahtar Sözcük Filtresi)** sekmesine gidin.
2. Anahtar Sözcük Filtresini Etkinleştir alanında, **Enabled (Etkin)**'i seçin.

3. Sözcük veya tümcecik girin ve **Add (Ekle)** düğmesini tıklayın.
4. **Apply (Uygula)**'yı tıklayın.

NOTLAR:

- Anahtar Sözcük Filtresi DNS sorgusunu esas alır. Ağ istemcisi zaten <http://www.abcxxx.com> gibi bir web sitesine eriştiyse, web sitesi engellenmez (Sistemdeki DNS önbelleği önceden ziyaret edilen web sitelerini kaydeder). Bu sorunu gidermek için, Anahtar Sözcük Filtresini ayarlamadan önce DNS önbelleğini temizleyin.
- HTTP sıkıştırması ile sıkıştırılan web sayfaları filtrelenemez. Ayrıca HTTPS sayfaları da anahtar sözcüğü filtresi ile engellenemez.

4.5.4 Ağ Hizmetleri Filtresi

Ağ Hizmetleri Filtresi, LAN'dan WAN'a paket alışverişini engeller ve ağ istemcilerinin Telnet veya FTP gibi özel web hizmetlerine erişmesini kısıtlar.



General

Network Map

Guest Network

Traffic Manager

Parental Controls

USB Application

AICloud

Advanced Settings

Wireless

LAN

WAN

IPv6

Firewall

Administration

System Log

Network Tools

Firewall - Network Services Filter

The Network Services filter blocks the LAN to WAN packet exchanges and restricts devices from using specific network services.

For example, if you do not want the device to use the Internet service, key in 80 in the destination port. The traffic that uses port 80 will be blocked.

Leave the source IP field blank to apply this rule to all LAN devices.

Black List Duration : During the scheduled duration, clients in the Black List cannot use the specified network services. After the specified duration, all the clients in LAN can access the specified network services.

White List Duration : During the scheduled duration, clients in the White List can ONLY use the specified network services. After the specified duration, clients in the White List and other network clients will not be able to access the Internet or any Internet service.

NOTE : If you set the subnet for the White List, IP addresses outside the subnet will not be able to access the Internet or any Internet service.

*Remind: The System time zone is different from your/ locale setting.

Network Services Filter

Enable Network Services Filter Yes No

Filter table type

Well-Known Applications

Date to Enable LAN to WAN Filter Mon Tue Wed Thu Fri

Time of Day to Enable LAN to WAN Filter

Date to Enable LAN to WAN Filter Sat Sun

Time of Day to Enable LAN to WAN Filter

Filtered ICMP packet types

Network Services Filter Table (Max Limit : 32)

Source IP	Port Range	Destination IP	Port Range	Protocol	Add / Delete
				TCP	<input type="button" value="Add"/>

No data in table.

Ađ Hizmeti Filtresini Ayarlamak İin:

1. Gezinme panelinden **Advanced Settings (Geliřmiř Ayarlar)** > **Firewall (Güvenlik Duvarı)** > **Network Service Filter (Ađ Hizmeti Filtresi)** sekmesine gidin.
2. Ađ Hizmetleri Filtresini Etkinleřtir alanında, **Yes (Evet)**'i sein.
3. Filtre tablosu türünü sein. **Black List (Kara Liste)** belirtilen ađ hizmetlerini engeller. **White List (Beyaz Liste)** yalnızca belirtilen ađ hizmetlerine eriřimi sınırlar.
4. Filtrelerin etkin olacađı gün ve zamanı belirtin.
5. Ađ Hizmetini filtrelemek üzere belirtmek için, Kaynak IP, Hedef IP, Bađlantı Noktası Aralıđı ve Protokol'ü girin.  düđmesini tıkladın.
6. **Apply (Uygula)**'yı tıkladın.

4.6 Yönetim

4.6.1 İşlem Modu

İşlem Modu sayfası, ağız için uygun modu seçmenizi sağlar.

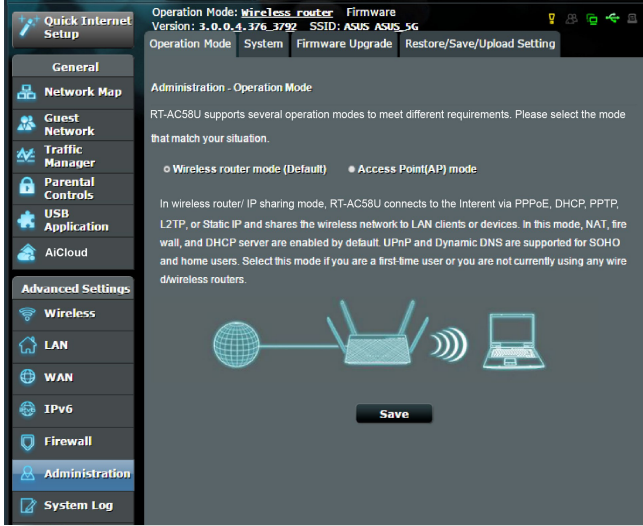

İşlem modunu ayarlamak için:

1. Gezinme panelinden **Advanced Settings (Gelişmiş Ayarlar) > Administration (Yönetim) > Operation Mode (İşlem Modu)** sekmesine gidin.
2. Aşağıdaki işlem modlarından birini seçin:
 - **Kablosuz yönlendirici modu (varsayılan):** Kablosuz yönlendirici modunda, kablosuz yönlendirici İnternete bağlanır ve kendi yerel ağındaki mevcut aygıtlara İnternet erişimi sağlar.
 - **Erişim Noktası modu:** Bu modda, yönlendirici mevcut ağda yeni bir kablosuz ağ oluşturur.
3. **Apply (Uygula)**'yı tıklayın.

NOT: Modları değiştirdiğinizde yönlendirici yeniden başlatılır.

4.6.2 Sistem

System (Sistem) sayfası, kablosuz yönlendirici ayarlarınızı yapılandırmanızı sağlar.

Sistem ayarlarını yapmak için:

1. Gezinme panelinden **Advanced Settings (Gelişmiş Ayarlar)** > **Administration (Yönetim)** > **System (Sistem)** sekmesine gidin.
2. Aşağıdaki ayarları yapılandırabilirsiniz:
 - **Yönlendirici oturum açma parolasını değiştir:** Yeni bir ad ve parola girerek kablosuz yönlendirici parolasını ve oturum açma adını değiştirebilirsiniz.
 - **Saat Dilimi:** Ağınıza ait saat dilimini seçin.
 - **NTP Sunucusu:** Kablosuz yönlendirici zamanı eşitlemek için NTP (Ağ Zaman Protokolü) sunucusuna erişebilir.
 - **Telnet'i Etkinleştir:** Ağda Telnet hizmetlerini etkinleştirmek için **Yes (Evet)**'i tıklatın. Telnet'i iptal etmek için **No (Hayır)**'ı tıklatın.
 - **Kimlik Doğrulama Yöntemi:** Yönlendirici erişimini korumak için, HTTP, HTTPS veya her ikisini seçebilirsiniz.
 - **WAN'dan Web Erişimini Etkinleştir:** Ağ dışındaki aygıtların kablosuz yönlendirici GUI ayarlarına erişmesini sağlamak için **Yes (Evet)**'i seçin. Erişimi engellemek için **No (Hayır)**'ı seçin.
 - **Yalnızca belirli IP'ye izin ver:** WAN'dan kablosuz yönlendirici GUI ayarlarına erişmelerine izin verilen aygıtların IP adreslerini belirtmek isterseniz, **Yes (Evet)**'i seçin.
 - **İstemci Listesi:** Kablosuz yönlendirici ayarlarına erişmesine izin verilen ağ aygıtlarının WAN IP adreslerini girin. **Only allow specific IP (Belirli IP'ye izin ver)** ögesinde **Yes (Evet)**'i seçtiyseniz, bu liste kullanılabilir.
3. **Apply (Uygula)**'yı tıklatın.

4.6.3 Ürün yazılımını güncelleştirme

Not: ASUS web sitesinden (<http://www.asus.com>) en son ürün yazılımını indirin

Ürün yazılımını güncelleştirmek için:

1. Gezinme panelinden **Advanced Settings (Gelişmiş Ayarlar) > Administration (Yönetim) > Firmware Upgrade (Donanım Yazılımı Yükseltme)** sekmesine gidin.
2. Karşıdan yüklenen dosyayı bulmak için **New Firmware File (Yeni Donanım Yazılımı Dosyası)** alanında **Browse (Gözet)**'i tıklatın.
3. **Upload (Karşıya Yükle)** düğmesini tıklatın.

NOTLAR:

- Yükseltme işlemi tamamlandığında, sistemin yeniden başlatılması için biraz bekleyin.
Yükleme işlemi başarısız olursa, kablosuz yönlendirici otomatik olarak acil durum veya hata moduna girer ve ön paneldeki güç LED göstergesi yavaş bir şekilde yanıp söner. Sistemi kurtarmak veya eski durumuna getirmek için, **5.2 Firmware Restoration (Donanım Yazılımı Geri Yükleme)**.

4.6.4 Ayarları Geri Yükleme/Kaydetme/Karşıya Yükleme

Ayarları geri yüklemek/kaydetmek/karşıya yüklemek için:

1. Gezinme panelinden **Advanced Settings (Gelişmiş Ayarlar) > Administration (Yönetim) > Restore/Save/Upload Setting (Geri Yükleme/Kaydetme/Karşıya Yükleme Ayarı)** sekmesine gidin.
2. Gerçekleştirmek istediğiniz görevleri seçin.
 - Varsayılan fabrika ayarlarını geri yüklemek için **Restore (Geri Yükle)** düğmesini ve onay mesajı geldiğinde **OK (Tamam)** düğmesini tıklatın.
 - Geçerli sistem ayarlarını kaydetmek için, **Save (Kaydet)**'i tıklatın, dosyayı kaydetmeyi düşündüğünüz klasöre gidin ve **Save (Kaydet)**'i tıklatın.
 - Önceki sistem ayarlarını geri yüklemek için, geri yüklemek istediğiniz sistem dosyasını bulmak üzere **Browse (Gözet)**'i ve ardından **Upload (Karşıya Yükle)**'yi tıklatın.

NOT: Sorun olursa, en son donanım yazılımı sürümünü karşıya yükleyin ve yeni ayarları yapılandırın. Yönlendiriciyi varsayılan ayarlarına geri yüklemeyin.

4.7 Sistem Günlüğü

Sistem Günlüğünde kaydedilmiş ağ faaliyetleriniz bulunur.

NOT: Yönlendirici yeniden başlatıldığında veya kapatıldığında sistem günlüğü sıfırlanır.

Sistem günlüğünüzü görüntülemek için:

1. Gezinme panelinden, **Advanced Settings (Gelişmiş Ayarlar) > System Log (Sistem Günlüğü)**'ne gidin.
2. Aşağıdaki sekmelerde ağ faaliyetlerinizi görüntüleyebilirsiniz:
 - Genel Günlük
 - DHCP Kiralamaları
 - Kablosuz Günlüğü
 - Bağlantı Noktası İletme
 - Yönlendirme Tablosu

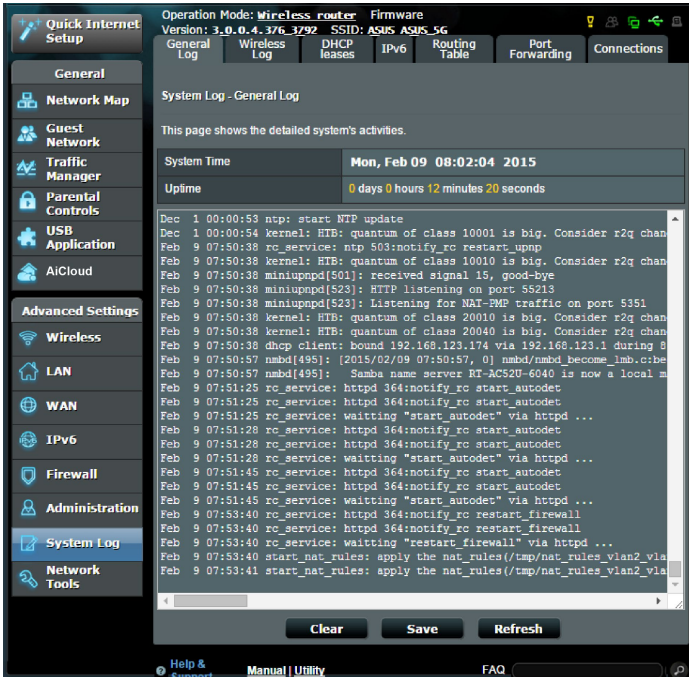

Operation Mode: **Wireless router** Firmware Version: **3.0.0.4.376.3792** SSID: **ASUS ASUS_5G**

General Log Wireless Log DHCP leases IPv6 Routing Table Port Forwarding Connections

System Log - General Log

This page shows the detailed system's activities.

System Time **Mon, Feb 09 08:02:04 2015**

Uptime **0 days 0 hours 12 minutes 20 seconds**

```
Dec 1 00:00:53 ntp: start NTP update
Dec 1 00:00:54 kernel: HTB: quantum of class 10001 is big. Consider r2q chan
Feb 9 07:50:38 rc_service: ntp 503:notify_rc restart_upnp
Feb 9 07:50:38 kernel: HTB: quantum of class 10010 is big. Consider r2q chan
Feb 9 07:50:38 miniupnpd[501]: Received signal 15, good-bye
Feb 9 07:50:38 miniupnpd[523]: HTTP listening on port 55213
Feb 9 07:50:38 miniupnpd[523]: Listening for NAT-PMP traffic on port 5351
Feb 9 07:50:38 kernel: HTB: quantum of class 20010 is big. Consider r2q chan
Feb 9 07:50:38 kernel: HTB: quantum of class 20040 is big. Consider r2q chan
Feb 9 07:50:38 dhcp client: bound 192.168.123.174 via 192.168.123.1 during 8
Feb 9 07:50:57 nmbd[495]: [2015/02/09 07:50:57, 0] nmbd/nmbd_become_lmb.c:ibe
Feb 9 07:50:57 nmbd[495]: Samba name server NT-AC52U-6040 is now a local m
Feb 9 07:51:25 rc_service: httpd 364:notify_rc start_autodet
Feb 9 07:51:25 rc_service: httpd 364:notify_rc start_autodet
Feb 9 07:51:25 rc_service: waiting "start_autodet" via httpd ...
Feb 9 07:51:28 rc_service: httpd 364:notify_rc start_autodet
Feb 9 07:51:28 rc_service: httpd 364:notify_rc start_autodet
Feb 9 07:51:28 rc_service: waiting "start_autodet" via httpd ...
Feb 9 07:51:45 rc_service: httpd 364:notify_rc start_autodet
Feb 9 07:51:45 rc_service: httpd 364:notify_rc start_autodet
Feb 9 07:51:45 rc_service: waiting "start_autodet" via httpd ...
Feb 9 07:53:40 rc_service: httpd 364:notify_rc restart_firewall
Feb 9 07:53:40 rc_service: httpd 364:notify_rc restart_firewall
Feb 9 07:53:40 rc_service: waiting "restart_firewall" via httpd ...
Feb 9 07:53:40 start_nat_rules: apply the nat_rules(/tmp/nat_rules_vlan2_vla
Feb 9 07:53:41 start_nat_rules: apply the nat_rules(/tmp/nat_rules_vlan2_vla
```

Clear Save Refresh

Help & Support Manual | Utility FAQ

5 Programların kullanımı

NOTLAR:

- Kablosuz yönlendiricinin yardımcı programlarını ASUS sitesinden indirip kurun:
 - Device Discovery v2.0.0.0 programı <http://dlcdnet.asus.com/pub/ASUS/LiveUpdate/Release/Wireless/Discovery.zip>
 - Firmware Restoration v1.9.0.4 programı <http://dlcdnet.asus.com/pub/ASUS/LiveUpdate/Release/Wireless/Rescue.zip>
 - Windows Printer Utility v1.0.5.5 uygulaması <http://dlcdnet.asus.com/pub/ASUS/LiveUpdate/Release/Wireless/Printer.zip>
- Yardımcı programlar MAC OS'da desteklenmemektedir.

5.1 Device Discovery

Device Discovery, bir ASUS kablosuz yönlendiriciyi bulan bir ASUS WLAN yardımcı programıdır, ve kablosuz ağ ayarlarını yapılandırmanıza izin verir.

Device Discovery yardımcı programını başlatmak için:

- Bilgisayarınızın masaüstünden **Start (Başlat) > All Programs (Tüm Programlar) > ASUS Utility (ASUS Yardımcı Programı) > RT-AC58U Wireless Router (RT-AC58U Kablosuz Yönlendirici) > Device Discovery** öğelerini tıklattın.



NOT: Yönlendiricinin Erişim Noktası modunu ayarlarken, yönlendiricinin IP adresini almak için Aygıt Kurtarma'yı kullanmanız gereklidir.

5.2 Firmware Restoration

Firmware Restoration, ürün yazılımını yükseltme işleminde başarısız olan bir ASUS Kablosuz Yönlendiricide kullanılır. Belirttiğiniz ürün yazılımını karşıya yükler. İşlem yaklaşık üç veya dört dakika sürer.

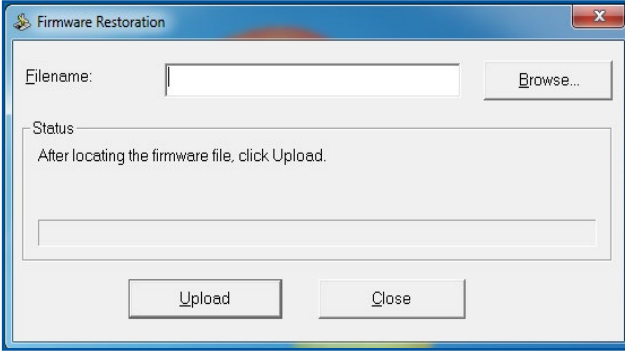

ÖNEMLİ!: Bellenim Onarımı programını kullanmadan önce kurtarma modunu başlatın.

NOT: Bu özellik MAC OS'da desteklenmemektedir.

5.3 Yazıcı sunucunuzu ayarlama

5.3.1 ASUS EZ Yazıcı Paylaşımı

ASUS EZ Printing Sharing yardımcı programı USB yazıcıyı kablosuz yönlendiricinizin USB bağlantı noktasına bağlamanızı ve yazıcı sunucusunu ayarlamanızı sağlar. Bu, ağ istemcilerinizin dosyaları kablosuz olarak yazdırmalarını ve taramalarını sağlar.

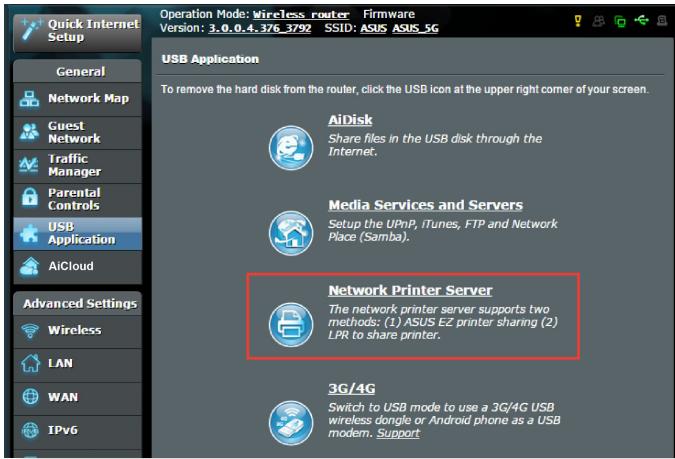

NOT: Yazdırma sunucusu işlevi Windows® XP, Windows® Vista ve Windows® 7'de desteklenmektedir.

EZ Yazıcı paylaşımı modunu ayarlamak için:

1. Gezinme panelinden, **General (Genel) > USB Application (USB Uygulaması) > Network Printer Server (Ağ Yazıcısı Sunucusu)**'na gidin.
2. Ağ yazıcısı yardımcı programını karşıdan yüklemek için **Download Now! (Şimdi Karşıdan Yükle!)**'yi tıklayın.

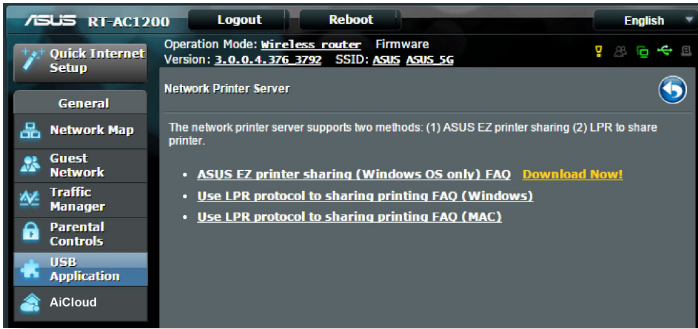

NOT: Ağ yazıcısı yardımcı programı yalnızca Windows® XP, Windows® Vista ve Windows® 7'de desteklenmektedir. Yardımcı programı Mac OS'a yüklemek için, **Use LPR protocol for sharing printer (Yazıcı paylaşımı için LPR protokolünü kullan)**'ı seçin.

3. İndirilen dosyayı zipten kurtarın ve Yazıcı simgesine tıklayarak ağ yazıcısı kurulum programını çalıştırın.

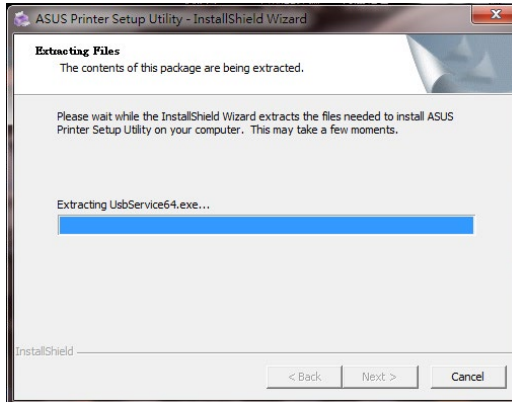
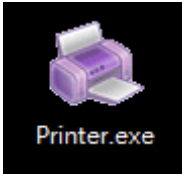

4. Ekranda verilen talimatları izleyerek donanımınızı kurun, ardından **Next (İleri)**'ye tıklayın.



5. İlk kurulumun tamamlanması için birkaç dakika bekleyin. **Next (İleri)**'ye tıklayın.
6. Kurulumu tamamlamak için **Finish (Bitti)**'ye tıklayın.



7. Windows® OS talimatlarını izleyerek yazıcı sürücüsünü kurun.

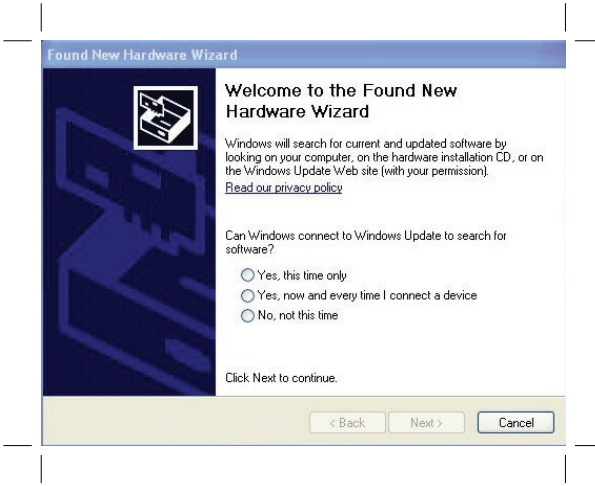

8. Yazıcının sürücü kurulumu tamamlandıktan sonra, ağ istemcileri artık yazıcıyı kullanabilir.

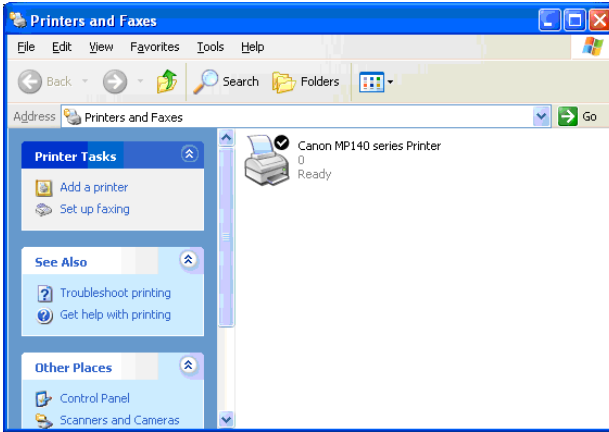

5.3.2 Yazıcıyı Paylaşmak İçin LPR'yi Kullanma

LPR/LPD (Hat Yazıcısı Uzak/Hat Yazıcısı Arka Alan Programı) kullanarak Windows® ve MAC işletim sistemi kullanan bilgisayarlarla yazıcınızı paylaşabilirsiniz.

LPR yazıcınızı paylaşma

LPR yazıcınızı paylaşmak için:

1. Windows® masaüstünden, **Start (Başlat) > Devices and Printers (Aygıtlar ve Yazıcılar) > Add a printer (Yazıcı ekle)**'yi tıklayarak **Add Printer Wizard (Yazıcı Ekleme Sihirbazı)**'nı çalıştırın.

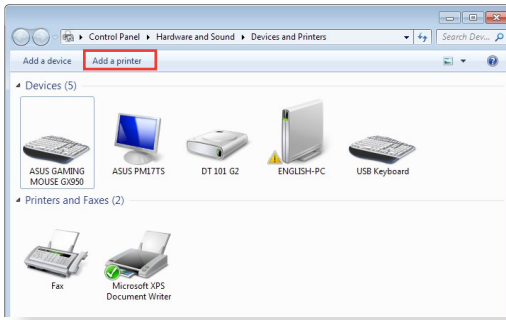

2. **Add a local printer (Yerel yazıcı ekle)**'yi seçin ve ardından **Next (İleri)**'yi tıklayın.

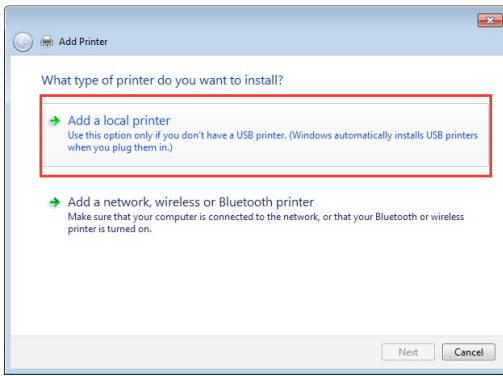

3. **Create a new port (Yeni bağlantı noktası oluştur)**'u seçin ardından **Type of Port (Bağlantı Noktası Türü)**'nü **Standard TCP/IP Port (Standart TCP/IP Bağlantı Noktası)** olarak ayarlayın. **New Port (Yeni Bağlantı Noktası)**'ni tıklayın.

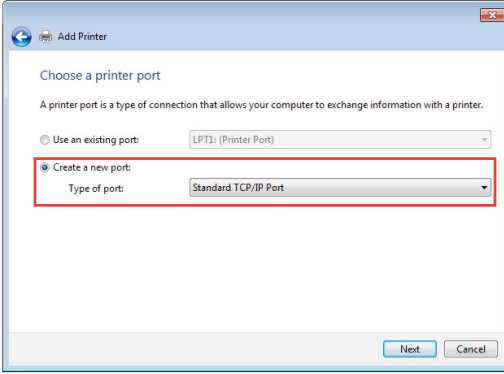

4. **Hostname or IP address (Ana Bilgisayar Adı veya IP adresi)** alanında, kablosuz yönlendirici IP adresini girin ve ardından **Next (İleri)**'yi tıklayın.

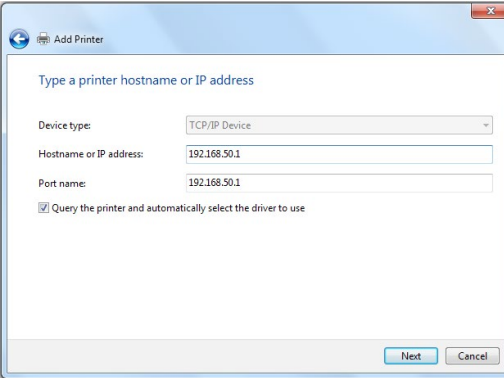

5. **Custom (Özel)**'i seçin ve ardından **Settings (Ayarlar)**'ı tıklayın.

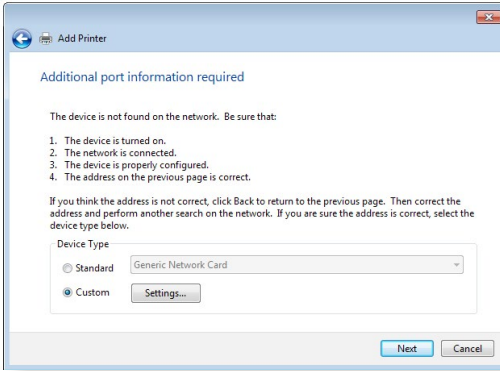

6. **Protocol (Protokol)**'ü **LPR** olarak ayarlayın. **Queue Name (Kuyruk Adı)** alanına **LPRServer (LPR Sunucusu)** girin ve ardından devam etmek için **OK (Tamam)**'ı tıklayın.

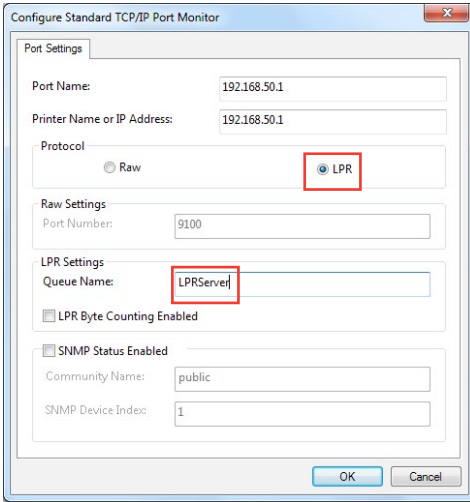

7. Standart TCP/IP bağlantı noktasını ayarlamayı tamamlamak için **Next (İleri)**'yi tıklayın.

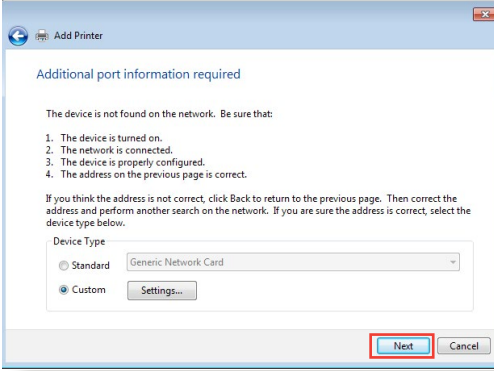

8. Sağlayıcı modeli listesinden yazıcı sürücüsünü yükleyin. Yazıcınız listede yoksa, yazıcı sürücülerini CD-ROM veya dosyadan yüklemek için **Have Disk (Disketi Var)**'ı tıklayın.

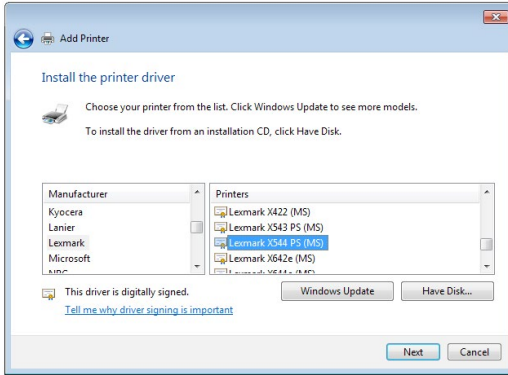

9. Yazıcı için varsayılan adı kabul etmek için **Next (İleri)**'yi tıklayın.

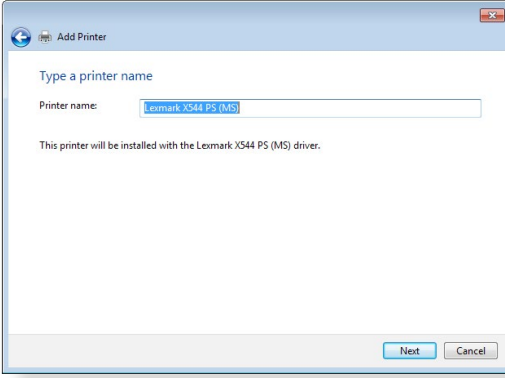

10. Yüklemeyi tamamlamak için **Finish (Son)**'u tıklayın.

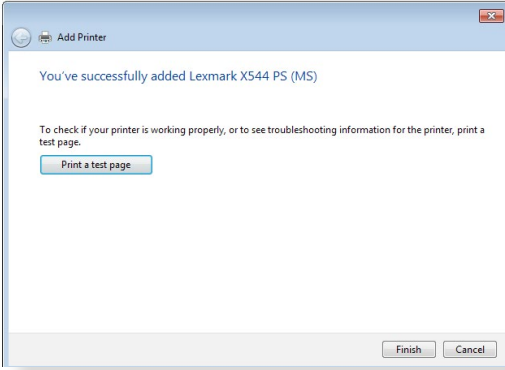

6 Sorun giderme

Bu bölümde yönlendiricinizde karşılaşılabileceğiniz sorunlara ait çözümler verilmektedir. Bu bölümde bahsedilmeyen sorunlarla karşılaşırsanız, daha fazla ürün bilgisi ve ASUS Teknik Desteği irtibat bilgileri için aşağıdaki adreste bulunan ASUS destek sitesini ziyaret edin: <https://www.asus.com/support/>.

6.1 Temel Sorun Giderme

Yönlendiricinizle sorun yaşıyorsanız, başka çözüm aramadan önce bu bölümdeki temel adımları deneyin.

Donanım Yazılımını son sürüme yükseltin.

1. Web GUI'yi başlatın. **Advanced Settings (Gelişmiş Ayarlar) > Administration (Yönetim) > Firmware Upgrade (Donanım Yazılımı Yükseltme)** sekmesine gidin. Son yazılımın mevcut olup olmadığını doğrulamak için **Check (Kontrol Et)**'i tıklayın.

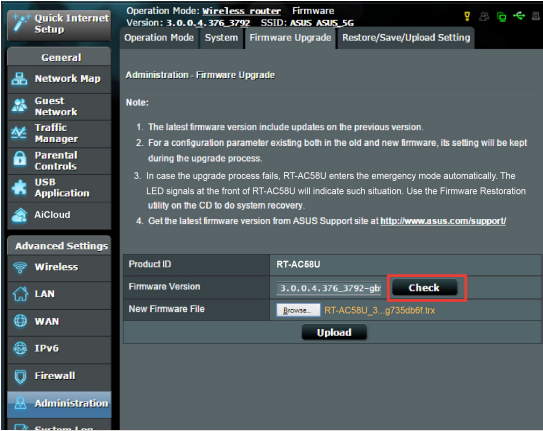

2. Son donanım yazılımı varsa, son donanım yazılımını karşıdan yüklemek için [http://www.asus.com/Networks/Wireless Routers/RTAC58U/#download](http://www.asus.com/Networks/Wireless_Routers/RTAC58U/#download) adresindeki ASUS global web sitesini ziyaret edin.
3. **Firmware Upgrade (Donanım Yazılımı Yükseltme)** sayfasından, donanım yazılımı dosyasını bulmak için **Browse (Gözet)**'i tıklayın.
4. Donanım yazılımını yükseltmek için **Upload (Karşıdan Yükle)**'yi tıklayın.

Ađınızı ařađıdaki sırayla yeniden bařlatın:

1. Modemi kapatın.
2. Modemi fiřten çekin.
3. Yönlendirici ve bilgisayarları kapatın.
4. Modemi fiře takın.
5. Modemi açın ve ardından 2 dakika bekleyin.
6. Yönlendiriciyi açın ve ardından 2 dakika bekleyin.
7. Bilgisayarları açın.

Ethernet kablolarınızın düzgün takılıp takılmadığını kontrol edin.

- Yönlendiriciyi modeme bađlayan Ethernet kablosu düzgün takıldığında, WAN LED'i yanar.
- Açılan bilgisayarınızı yönlendiriciye bađlayan Ethernet kablosu düzgün bađlandığında, ilgili LAN LED'i yanar.

Bilgisayarınızdaki kablosuz ayarının bilgisayarınıza uygun olup olmadığını kontrol edin.

- Bilgisayarınızı yönlendiriciye kablosuz olarak bađladığınızda, SSID (kablosuz ađ adı), řifreleme yöntemi ve parolanın dođru olduğundan emin olun.

Ađ ayarlarınızın dođru olup olmadığını kontrol edin.

- Ađdaki her istemci geçerli bir IP adresine sahip olmalıdır. ASUS, ađınızdaki bilgisayarlara IP adreslerini tahsis etmek için kablosuz yönlendiricinizin DHCP sunucusunu kullanmanızı önerir.

- Bazı kablo modem hizmet sağlayıcıları, hesaba ilk kayıt yapıldığında bilgisayarınızın MAC adresini kullanmanızı gerektirir. MAC adresini web GUI'de, **Network Map (Ağ Haritası) > Clients (İstemciler)** sayfasında görüntüleyebilir ve fare işaretçisini **Client Status (İstemci Durumu)**'ndaki aygıtınızın üzerine getirebilirsiniz.



6.2 Sık Sorulan Sorular (SSS'lar)

Web tarayıcısıyla yönlendirici GUI'sine erişemiyorum

- Bilgisayarınız kabloyla bağlıysa, Ethernet kablosu bağlantısını ve LED durumu önceki bölümde açıklandığı gibi kontrol edin.
- Doğru oturma açma bilgilerini kullandığınızdan emin olun. Varsayılan fabrika oturma açma adını ve parolası "admin/admin"dir. Oturma açma bilgilerini girerken Büyük Harf Kilidi tuşunun devre dışı olduğundan emin olun.
- Web tarayıcınızdaki tanımlama bilgileri ve dosyaları silin. Internet Explorer için, aşağıdaki adımları uygulayın:

1. Internet Explorer'i başlatın, ardından **Tools (Araçlar) > Internet Options (İnternet Seçenekleri)**'ni tıklayın.
2. **General (Genel)** sekmesinde, **Browsing history (Gözetme geçmişi)** altından, **Delete... (Sil...)**'i tıklayın, **Temporary Internet Files and website files (Geçici İnternet Dosyaları web sitesi dosyaları)** ve **Cookies and website data (Çerezler ve web sitesi verileri)**'ni seçin ve ardından **Delete (Sil)**'i tıklayın.

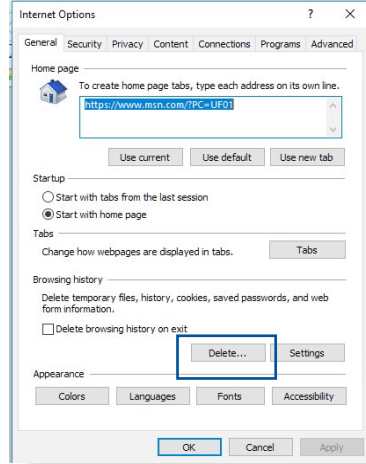

NOTLAR:

- Tanımlama bilgileri ve dosyaları silme komutları web tarayıcılarına göre değişmektedir.
- Proxy sunucusu ayarlarını engelleyin, çevirmeli bağlantıyı iptal edin ve TCP/IP ayarlarını ayarlayarak IP adreslerini otomatik olarak alın. Daha fazla ayrıntı için, bu kullanıcı kılavuzunda Bölüm 1'e bakın.
- CAT5e veya CAT6 ethernet kablolarını kullandığınızdan emin olun.

İstemci, yönlendiriciyle kablosuz bağlantı kuramıyor.

NOT: 5GHz ağa bağlanırken sorun yaşıyorsanız, kablosuz aygıtınızın 5GHz'i desteklediğinden veya çift bant özelliğine sahip olduğundan emin olun.

• Kapsama Alanı Dışında:

- Yönlendiriciyi kablosuz istemcinin yakınına koyun.
- Yönlendirici antenlerini **1.4 Yönlendiriciyi konumlandırma** bölümünde açıklandığı gibi en iyi yöne ayarlamaya çalışın.

• DHCP sunucusu devre dışı bırakıldı:

1. Web GUI'yi başlatın. **General (Genel) > Network Map (Ağ Haritası) > Clients (İstemciler)**'e gidin ve yönlendiriciye bağlamak istediğiniz aygıtı arayın.
2. Aygıtı **Network Map (Ağ Haritası)**'nda bulamazsanız, **Advanced Settings (Gelişmiş Ayarlar) > LAN > DHCP Server (DHCP Sunucusu), Basic Config (Temel Yapılandırma)** listesine gidin, **Enable the DHCP Server (DHCP Sunucusunu Etkinleştir)**'de **Yes (Evet)**'i seçin.

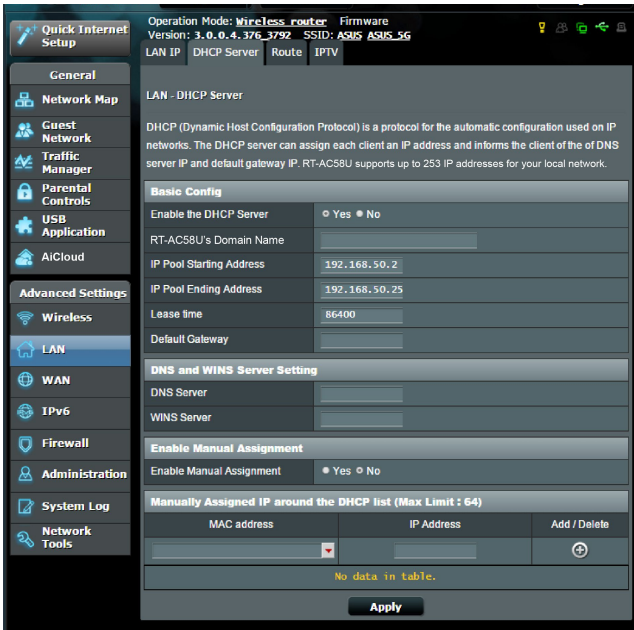

- SSID gizlendi. Aygıtınız diğer yönlendiricilerden SSID'leri bulabiliyor ancak yönlendiricinizin SSID'sini bulamıyorsa, **Advanced Settings (Gelişmiş Ayarlar) > Wireless (Kablosuz) > General (Genel)**'e gidin, **Hide SSID (SSID'yi Gizle)**'de **No (Hayır)**'ı seçin ve **Control Channel (Kontrol Kanalı)**'nda **Auto (Otomatik)**'i seçin.

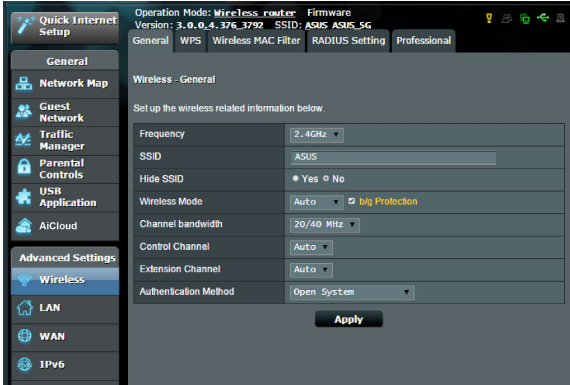

- Kablosuz LAN bağdaştırıcısı kullanıyorsanız, kullanılan kablosuz kanalının ülkenizde/bölgenizde kullanılabilir kanallara uygun olup olmadığını kontrol edin. Uygun değilse, kanalı, kanal bant genişliğini ve kablosuz modunu ayarlayın.
- Hala yönlendiriciye kablosuz olarak bağlanamıyorsanız, yönlendiricinizi fabrika varsayılan ayarlarına sıfırlayabilirsiniz. Yönlendirici GUI'sinde, **Administration (Yönetim) > Restore/Save/Upload Setting (Ayarı Geri Yükle/Kaydet/Karşıya Yükle)**'yi ve ardından **Restore (Geri Yükle)**'i tıklayın.

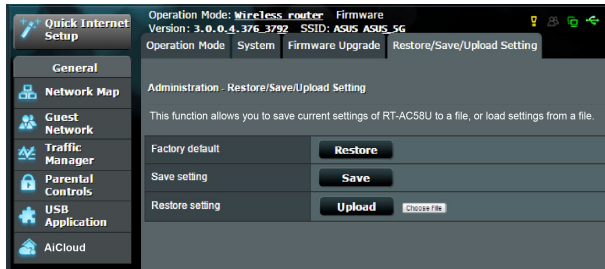

İnternete erişilemiyor.

- Yönlendiricinin ISP'nizin WAN IP adresine bağlanıp bağlanmadığını kontrol edin. Bunu yapmak için, web GUI'yi başlatın ve **General (Genel) > Network Map (Ağ Haritası)**'na gidin ve **Internet Status (İnternet Durumu)**'nu kontrol edin.
- Yönlendiricinin ISP'nizin WAN IP adresine bağlanamıyorsa, ağınıza **Basic Troubleshooting (Temel Sorun Giderme)** altındaki **Restart your network in following sequence (Ağınızı aşağıdaki sırayla yeniden başlatın)**'da açıklandığı gibi yeniden başlatmayı deneyin.



- Aygıt Ebeveyn Kontrolü işleviyle engellenmiş. **General (Genel) > Parental Control (Ebeveyn Kontrolü)**'ne gidin ve aygıtın listede olup olmadığına bakın. Aygıt **Client Name (İstemci Adı)** altında listeleniyorsa, **Delete (Sil)** düğmesiyle aygıtı kaldırın veya Zaman Yönetimi Ayarlarını yapın.

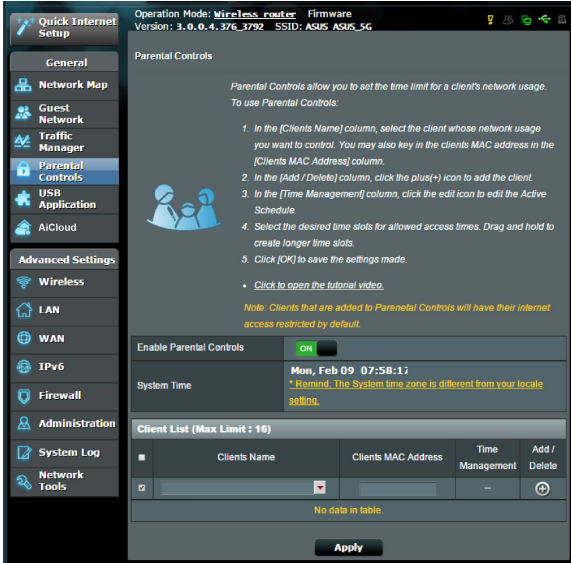

Operation Mode: **wireless_router** Firmware Version: **3.0.0.4_376_3792** SSID: **ASUS ASUS_SG**

Parental Controls

Parental Controls allow you to set the time limit for a client's network usage. To use Parental Controls:

1. In the [Clients Name] column, select the client whose network usage you want to control. You may also key in the clients MAC address in the [Clients MAC Address] column.
2. In the [Add / Delete] column, click the plus(+) icon to add the client.
3. In the [Time Management] column, click the edit icon to edit the Active Schedule.
4. Select the desired time slots for allowed access times. Drag and hold to create longer time slots.
5. Click [OK] to save the settings made.

- Click to open the tutorial video.

Note: Clients that are added to Parental Controls will have their internet access restricted by default.

Enable Parental Controls

System Time **Mon, Feb 09 07:58:12**
** Hint: The System time zone is different from your locale setting.*

Client List (Max Limit : 16)			
Client Name	Clients MAC Address	Time Management	Add / Delete
		--	

No data in table.

Apply

- Hala İnternet erişimi yoksa, bilgisayarınızı yeniden başlatmayı deneyin ve ağ IP adresini ve ağ geçidi adresini doğrulayın.
- ADSL modem ve kablosuz yönlendiricideki durum göstergelerini denetleyin. Kablosuz yönlendiricideki WAN LED'i YANMIYOR ise, tüm kabloların düzgün takılıp takılmadığını kontrol edin.

SSID (ağ adı) veya ağ parolasını unuttunuz

- Kablolu bağlantıyla (Ethernet kablosu) yeni bir SSID ve şifreleme anahtarı ayarlayın. Web GUI'yi başlatın, **Network Map (Ağ Haritası)**'na gidin, yönlendirici simgesini tıklayın, yeni bir SSID ve şifreleme anahtarı girin ve ardından **Apply (Uygula)**'yı tıklayın.
- Yönlendiricinizi varsayılan ayarlara sıfırlayın. Web GUI'yi, **Administration (Yönetim) > Restore/Save/Upload Setting (Ayarı Geri Yükle/Kaydet/Karşıya Yükle)**'ye gidin ve **Restore (Geri Yükle)**'i tıklayın. Varsayılan oturum açma hesabı ve parolanın ikisi de "admin"dir.

Sistemi varsayılan ayarlarına geri yükleme?

- **Administration (Yönetim) > Restore/Save/Upload Setting (Ayarı Geri Yükle/Kaydet/Karşıya Yükle)**'ye gidin ve **Restore (Geri Yükle)**'i tıklayın.

Aşağıdakiler, varsayılan fabrika ayarlarıdır:

Kullanıcı Adı:	admin
Parola:	admin
IP adresi:	router.asus.com
SSID (2.4GHz):	Yönlendiricinin altındaki etikete başvurun
SSID (5GHz):	Yönlendiricinin altındaki etikete başvurun

Donanım yazılımı yükseltme başarısız oldu.

Kurtarma modunu başlatın ve Donanım Yazılımı Geri Yükleme yardımcı programını çalıştırın. Donanım Yazılımı Geri Yükleme yardımcı programının kullanılmasıyla ilgili olarak **5.2 Donanım Geri Yükleme** bölümüne bakın.

Web GUI'ye erişilemiyor

Kablosuz yönlendiricinizi yapılandırmadan önce, ana bilgisayarınız ve ağ istemcileriniz için bu bölümde açıklanan adımları yerine getirin.

A. Etkin ise proxy sunucusunu engelleyin.

Windows®

1. **Start (Başlat) > Internet Explorer (İnternet Gezgini)**'ne tıklayarak web tarayıcısını başlatın.
2. **Tools (Araçlar) > Internet options (İnternet seçenekleri) > Connections (Bağlantılar) sekmesi > LAN settings (Yerel ağ ayarları)**'na tıklayın.
3. Yerel Alan Ağı (LAN) Ayarları ekranından **Use a proxy server for your LAN (Yerel ağınız için bir proxy sunucusu kullanın)**'in işaretini kaldırın..
4. Bittiğinde **OK (Tamam)**'a tıklayın.

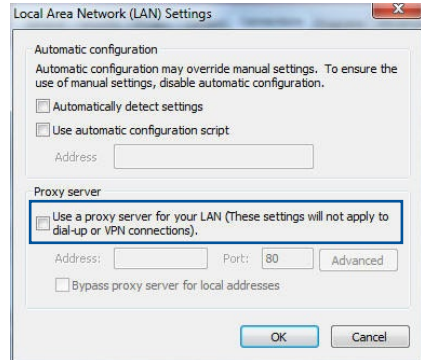
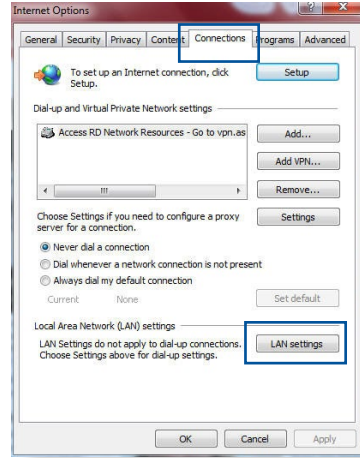

MAC OS

1. Safari tarayıcınızdan **Safari > Preferences (Tercihler) > Advanced (Gelişmiş) > Change Settings (Ayarları Değiştir)** üzerine tıklayın...
2. Ağ ekranından, **FTP Proxy** ve **Web Proxy (HTTP)** seçimini kaldırın.
3. Bittiğinde **Apply Now (Uygula)** 'a tıklayın.

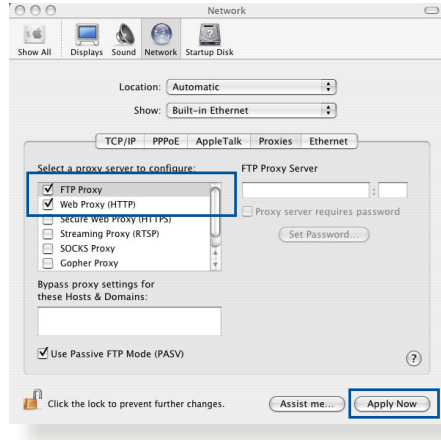

NOT: Proxy sunucusunu nasıl engelleyeceğiniz ile ilgili ayrıntılar için tarayıcınızın yardım özelliği kısmına bakın.

B. Otomatik olarak bir IP adresi almak için TCP/IP ayarlarını yapın.

Windows®

1. **Start (Başlat) > Control Panel (Denetim Masası) > Network and Sharing Center (Ağ ve Paylaşım Merkezi)**, ardından durum penceresini görüntülemek için ağ bağlantısını tıklayın.

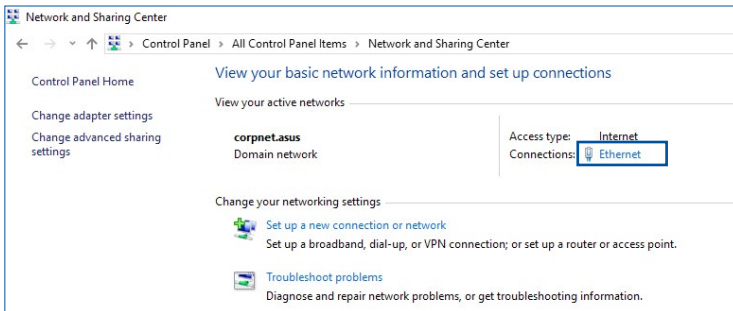

2. Ethernet Özellikleri penceresini görüntülemek için **Properties (Özellikler)** ögesine tıklayın.

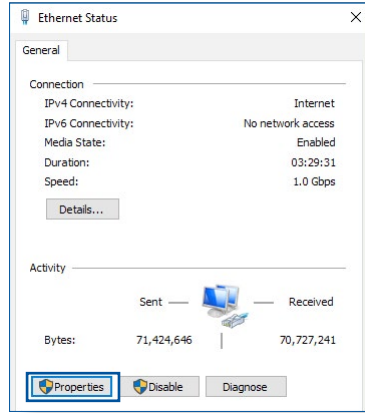

3. **Internet Protocol Version 4 (İnternet Protokolü Sürüm 4) (TCP/IPv4)** veya **Internet Protocol Version 6 (İnternet Protokolü Sürüm 6) (TCP/IPv6)**'yı seçin, ardından **Properties (Özellikler)** üzerine tıklayın.

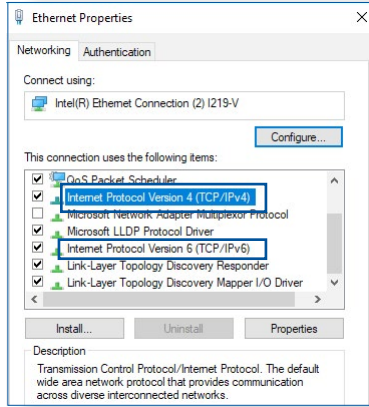

4. IPv4 IP ayarlarını otomatik olarak almak için, **Obtain an IP address automatically (IP adresini otomatik al)** üzerine tıklayın.

IPv6 IP ayarlarını otomatik olarak almak için, **Obtain an IP address automatically (IP adresini otomatik al)** üzerine tıklayın.

5. Bittiğinde **OK (Tamam)**'a tıklayın.

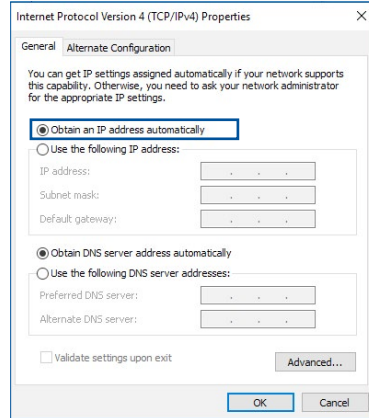

MAC OS

1. Ekranın sol üst kısmında bulunan Elma simgesine  tıklayın.
2. **System Preferences (Sistem Tercihleri) > Network (Ağ) > Configure (Yapılandır)** üzerine tıklayın...
3. **TCP/IP** sekmesinden **Using DHCP in the Configure IPv4 (DHCP'de IPv4 Yapılandırmasını Kullan)** indirmeli listesini seçin.

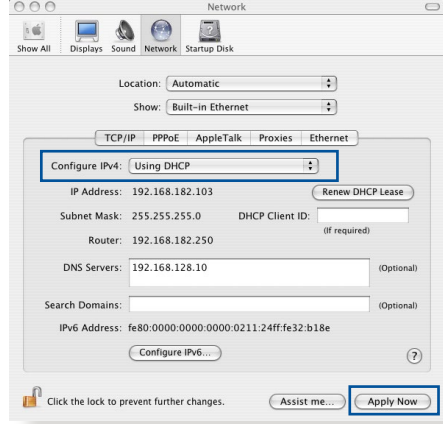

4. Bittiğinde **Apply Now (Şimdi Uygula)** üzerine tıklayın.

NOT: Bilgisayarınızın TCP/IP ayarlarını yapılandırmak ile ilgili bilgiler için işletim sisteminizin yardım ve destek özelliğine bakın.

C. Etkinse çevirmeli bağlantıyı engelleyin.

Windows®

1. **Start (Başlat) > Internet Explorer (Internet Gezgini)**'ne tıklayarak web tarayıcısını başlatın.
2. **Tools (Araçlar) > Internet options (Internet seçenekleri) > Connections (Bağlantılar)** sekmesine tıklayın.
3. **Never dial a connection (Asla bağlantı numarası çevirme)**'ya tıklayın.
4. Bittiğinde **OK (Tamam)**'a tıklayın.

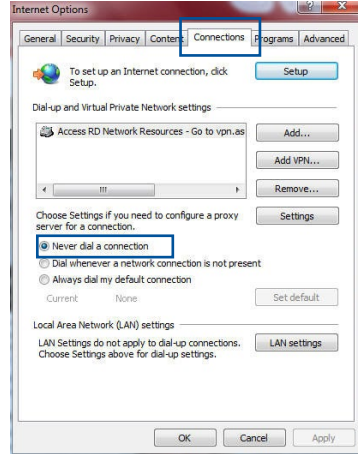

NOT: Çevirmeli bağlantıyı nasıl engelleyeceğiniz ile ilgili ayrıntılar için tarayıcınızın yardım özelliği kısmına bakın.

Ekler

Uyarılar

ASUS Recycling/Takeback Services

ASUS recycling and takeback programs come from our commitment to the highest standards for protecting our environment. We believe in providing solutions for you to be able to responsibly recycle our products, batteries, other components, as well as the packaging materials. Please go to <http://csr.asus.com/english/Takeback.htm> for the detailed recycling information in different regions.

REACH

Complying with the REACH (Registration, Evaluation, Authorisation, and Restriction of Chemicals) regulatory framework, we published the chemical substances in our products at ASUS REACH website at

<http://csr.asus.com/english/index.aspx>

Federal Communications Commission Statement

This device complies with Part 15 of the FCC Rules. Operation is subject to the following two conditions:

- This device may not cause harmful interference.
- This device must accept any interference received, including interference that may cause undesired operation.

This equipment has been tested and found to comply with the limits for a class B digital device, pursuant to part 15 of the FCC Rules. These limits are designed to provide reasonable protection against harmful interference in a residential installation.

This equipment generates, uses and can radiate radio frequency energy and, if not installed and used in accordance with the instructions, may cause harmful interference to radio communications. However, there is no guarantee that interference will not occur in a particular installation. If this equipment does cause harmful interference to radio or television reception, which can be determined by turning the equipment off and on, the user is encouraged to try to correct the interference by one or more of the following measures:

- Reorient or relocate the receiving antenna.
- Increase the separation between the equipment and receiver.
- Connect the equipment into an outlet on a circuit different from that to which the receiver is connected.
- Consult the dealer or an experienced radio/TV technician for help.

IMPORTANT! This device within the 5.15 ~ 5.25 GHz is restricted to indoor operations to reduce any potential for harmful interference to co-channel MSS operations.

CAUTION: Any changes or modifications not expressly approved by the party responsible for compliance could void the user's authority to operate the equipment.

Prohibition of Co-location

This device and its antenna(s) must not be co-located or operating in conjunction with any other antenna or transmitter.

Safety Information

To maintain compliance with FCC's RF exposure guidelines, this equipment should be installed and operated with minimum distance 20cm between the radiator and your body. Use on the supplied antenna.

Canada, Industry Canada (IC) Notices

This Class B digital apparatus complies with Canadian ICES-003 and RSS-210.

Operation is subject to the following two conditions: (1) this device may not cause interference, and (2) this device must accept any interference, including interference that may cause undesired operation of the device.

Radio Frequency (RF) Exposure Information

The radiated output power of the ASUS Wireless Device is below the Industry Canada (IC) radio frequency exposure limits. The ASUS Wireless Device should be used in such a manner such that the potential for human contact during normal operation is minimized.

This device has been evaluated for and shown compliant with the IC Specific Absorption Rate ("SAR") limits when installed in specific host products operated in portable exposure conditions (antennas are less than 20 centimeters of a person's body).

This device has been certified for use in Canada. Status of the listing in the Industry Canada's REL (Radio Equipment List) can be found at the following web address: <http://www.ic.gc.ca/app/sitt/reltel/srch/nwRdSrch.do?lang=eng>

Additional Canadian information on RF exposure also can be found at the following web: <http://www.ic.gc.ca/eic/site/smt-gst.nsf/eng/sf08792.html>

Canada, avis d'Industry Canada (IC)

Cet appareil numérique de classe B est conforme aux normes canadiennes ICES-003 et RSS-210.

Son fonctionnement est soumis aux deux conditions suivantes:

(1) cet appareil ne doit pas causer d'interférence et (2) cet appareil doit accepter toute interférence, notamment les interférences qui peuvent affecter son fonctionnement.

NCC 警語

經型式認證合格之低功率射頻電機，非經許可，公司、商號或使用者均不得擅自變更頻率、加大功率或變更原設計之特性及功能。低功率射頻電機之使用不得影響飛航安全及干擾合法通信；經發現有干擾現象時，應立即停用，並改善至無干擾時方得繼續使用。前項合法通信，指依電信法規定作業之無線電通信。低功率射頻電機須忍受合法通信或工業、科學及醫療用電波輻射性電機設備之干擾。

GNU General Public License

Licensing information

This product includes copyrighted third-party software licensed under the terms of the GNU General Public License. Please see The GNU General Public License for the exact terms and conditions of this license. We include a copy of the GPL with every CD shipped with our product. All future firmware updates will also be accompanied with their respective source code. Please visit our web site for updated information. Note that we do not offer direct support for the distribution.

GNU GENERAL PUBLIC LICENSE

Version 2, June 1991

Copyright (C) 1989, 1991 Free Software Foundation, Inc.

59 Temple Place, Suite 330, Boston, MA 02111-1307 USA

Everyone is permitted to copy and distribute verbatim copies of this license document, but changing it is not allowed.

Preamble

The licenses for most software are designed to take away your freedom to share and change it. By contrast, the GNU General Public License is intended to guarantee your freedom to share and change free software--to make sure the software is free for all its users. This General Public License applies to most of the Free Software Foundation's software and to any other program whose authors commit to using it. (Some other Free Software Foundation software is covered by the GNU Library General Public License instead.) You can apply it to your programs, too.

When we speak of free software, we are referring to freedom, not price. Our General Public Licenses are designed to make sure that you have the freedom to distribute copies of free software (and charge for this service if you wish), that you receive source code or can get it if you want it, that you can change the software or use pieces of it in new free programs; and that you know you can do these things.

To protect your rights, we need to make restrictions that forbid anyone to deny you these rights or to ask you to surrender the rights. These restrictions translate to certain responsibilities for you if you distribute copies of the software, or if you modify it.

For example, if you distribute copies of such a program, whether gratis or for a fee, you must give the recipients all the rights that you have. You must make sure that they, too, receive or can get the source code. And you must show them these terms so they know their rights.

We protect your rights with two steps: (1) copyright the software, and (2) offer you this license which gives you legal permission to copy, distribute and/or modify the software.

Also, for each author's protection and ours, we want to make certain that everyone understands that there is no warranty for this free software. If the software is modified by someone else and passed on, we want its recipients to know that what they have is not the original, so that any problems introduced by others will not reflect on the original authors' reputations.

Finally, any free program is threatened constantly by software patents. We wish to avoid the danger that redistributors of a free program will individually obtain patent licenses, in effect making

the program proprietary. To prevent this, we have made it clear that any patent must be licensed for everyone's free use or not licensed at all.

The precise terms and conditions for copying, distribution and modification follow.

Terms & conditions for copying, distribution, & modification

0. This License applies to any program or other work which contains a notice placed by the copyright holder saying it may be distributed under the terms of this General Public License. The "Program", below, refers to any such program or work, and a "work based on the Program" means either the Program or any derivative work under copyright law: that is to say, a work containing the Program or a portion of it, either verbatim or with modifications and/or translated into another language. (Hereinafter, translation is included without limitation in the term "modification".) Each licensee is addressed as "you".

Activities other than copying, distribution and modification are not covered by this License; they are outside its scope. The act of running the Program is not restricted, and the output from the Program is covered only if its contents constitute a work based on the Program (independent of having been made by running the Program). Whether that is true depends on what the Program does.

1. You may copy and distribute verbatim copies of the Program's source code as you receive it, in any medium, provided that you conspicuously and appropriately publish on each copy an appropriate copyright notice and disclaimer of warranty; keep intact all the notices that refer to this License and to the absence of any warranty; and give any other recipients of the Program a copy of this License along with the Program.

You may charge a fee for the physical act of transferring a copy, and you may at your option offer warranty protection in exchange for a fee.

2. You may modify your copy or copies of the Program or any portion of it, thus forming a work based on the Program, and copy and distribute such modifications or work under the terms of Section 1 above, provided that you also meet all of these conditions:
 - a) You must cause the modified files to carry prominent notices stating that you changed the files and the date of any change.
 - b) You must cause any work that you distribute or publish, that in whole or in part contains or is derived from the Program or any part thereof, to be licensed as a whole at no charge to all third parties under the terms of this License.
 - c) If the modified program normally reads commands interactively when run, you must cause it, when started running for such interactive use in the most ordinary way, to print or display an announcement including an appropriate copyright notice and a notice that there is no warranty (or else, saying that you provide a warranty) and that users may redistribute the program under these conditions, and telling the user how to view a copy of this License. (Exception: if the Program itself is interactive but does not normally print such an announcement, your work based on the Program is not required to print an announcement.)

These requirements apply to the modified work as a whole. If identifiable sections of that work are not derived from the Program, and can be reasonably considered independent and separate works in themselves, then this License, and its terms, do not apply to those sections when you distribute them as separate works. But when you distribute the same sections as part of a whole which is a work based on the Program, the distribution of the whole must be on the terms of this License, whose permissions for other licensees extend to the entire whole, and thus to each and every part regardless of who wrote it.

Thus, it is not the intent of this section to claim rights or contest your rights to work written entirely by you; rather, the intent is to exercise the right to control the distribution of derivative or collective works based on the Program.

In addition, mere aggregation of another work not based on the Program with the Program (or with a work based on the Program) on a volume of a storage or distribution medium does not bring the other work under the scope of this License.

3. You may copy and distribute the Program (or a work based on it, under Section 2) in object code or executable form under the terms of Sections 1 and 2 above provided that you also do one of the following:
 - a) Accompany it with the complete corresponding machine-readable source code, which must be distributed under the terms of Sections 1 and 2 above on a medium customarily used for software interchange; or,
 - b) Accompany it with a written offer, valid for at least three years, to give any third party, for a charge no more than your cost of physically performing source distribution, a complete machine-readable copy of the corresponding source code, to be distributed under the terms of Sections 1 and 2 above on a medium customarily used for software interchange; or,
 - c) Accompany it with the information you received as to the offer to distribute corresponding source code. (This alternative is allowed only for noncommercial distribution and only if you received the program in object code or executable form with such an offer, in accord with Subsection b above.)

The source code for a work means the preferred form of the work for making modifications to it. For an executable work, complete source code means all the source code for all modules it contains, plus any associated interface definition files, plus the scripts used to control compilation and installation of the executable. However, as a special exception, the source code distributed need not include anything that is normally distributed (in either source or binary form) with the major components (compiler, kernel, and so on) of the operating system on which the executable runs, unless that component itself accompanies the executable.

If distribution of executable or object code is made by offering access to copy from a designated place, then offering equivalent access to copy the source code from the same place counts as distribution of the source code, even though third parties are not compelled to copy the source along with the object code.

4. You may not copy, modify, sublicense, or distribute the Program except as expressly provided under this License. Any attempt otherwise to copy, modify, sublicense or distribute the Program is void, and will automatically terminate your rights under this License. However, parties who have received copies, or rights, from you under this License will not have their licenses terminated so long as such parties remain in full compliance.
5. You are not required to accept this License, since you have not signed it. However, nothing else grants you permission to modify or distribute the Program or its derivative works. These actions are prohibited by law if you do not accept this License. Therefore, by modifying or distributing the Program (or any work based on the Program), you indicate your acceptance of this License to do so, and all its terms and conditions for copying, distributing or modifying the Program or works based on it.
6. Each time you redistribute the Program (or any work based on the Program), the recipient automatically receives a license from the original licensor to copy, distribute or modify the Program subject to these terms and conditions. You may not impose any further restrictions on the recipients' exercise of the rights granted herein. You are not responsible for enforcing compliance by third parties to this License.
7. If, as a consequence of a court judgment or allegation of patent infringement or for any other reason (not limited to patent issues), conditions are imposed on you (whether by court order, agreement or otherwise) that contradict the conditions of this

License, they do not excuse you from the conditions of this License. If you cannot distribute so as to satisfy simultaneously your obligations under this License and any other pertinent obligations, then as a consequence you may not distribute the Program at all. For example, if a patent license would not permit royalty-free redistribution of the Program by all those who receive copies directly or indirectly through you, then the only way you could satisfy both it and this License would be to refrain entirely from distribution of the Program.

If any portion of this section is held invalid or unenforceable under any particular circumstance, the balance of the section is intended to apply and the section as a whole is intended to apply in other circumstances.

It is not the purpose of this section to induce you to infringe any patents or other property right claims or to contest validity of any such claims; this section has the sole purpose of protecting the integrity of the free software distribution system, which is implemented by public license practices. Many people have made generous contributions to the wide range of software distributed through that system in reliance on consistent application of that system; it is up to the author/donor to decide if he or she is willing to distribute software through any other system and a licensee cannot impose that choice.

This section is intended to make thoroughly clear what is believed to be a consequence of the rest of this License.

8. If the distribution and/or use of the Program is restricted in certain countries either by patents or by copyrighted interfaces, the original copyright holder who places the Program under this License may add an explicit geographical distribution limitation excluding those countries, so that distribution is permitted only in or among countries not thus excluded. In such case, this License incorporates the limitation as if written in the body of this License.
9. The Free Software Foundation may publish revised and/or new

versions of the General Public License from time to time. Such new versions will be similar in spirit to the present version, but may differ in detail to address new problems or concerns.

Each version is given a distinguishing version number. If the Program specifies a version number of this License which applies to it and “any later version”, you have the option of following the terms and conditions either of that version or of any later version published by the Free Software Foundation. If the Program does not specify a version number of this License, you may choose any version ever published by the Free Software Foundation.

10. If you wish to incorporate parts of the Program into other free programs whose distribution conditions are different, write to the author to ask for permission.

For software which is copyrighted by the Free Software Foundation, write to the Free Software Foundation; we sometimes make exceptions for this. Our decision will be guided by the two goals of preserving the free status of all derivatives of our free software and of promoting the sharing and reuse of software generally.

NO WARRANTY

11 BECAUSE THE PROGRAM IS LICENSED FREE OF CHARGE, THERE IS NO WARRANTY FOR THE PROGRAM, TO THE EXTENT PERMITTED BY APPLICABLE LAW. EXCEPT WHEN OTHERWISE STATED IN WRITING THE COPYRIGHT HOLDERS AND/OR OTHER PARTIES PROVIDE THE PROGRAM "AS IS" WITHOUT WARRANTY OF ANY KIND, EITHER EXPRESSED OR IMPLIED, INCLUDING, BUT NOT LIMITED TO, THE IMPLIED WARRANTIES OF MERCHANTABILITY AND FITNESS FOR A PARTICULAR PURPOSE. THE ENTIRE RISK AS TO THE QUALITY AND PERFORMANCE OF THE PROGRAM IS WITH YOU. SHOULD THE PROGRAM PROVE DEFECTIVE, YOU ASSUME THE COST OF ALL NECESSARY SERVICING, REPAIR OR CORRECTION.

12 IN NO EVENT UNLESS REQUIRED BY APPLICABLE LAW OR AGREED TO IN WRITING WILL ANY COPYRIGHT HOLDER, OR ANY OTHER PARTY WHO MAY MODIFY AND/OR REDISTRIBUTE THE PROGRAM AS PERMITTED ABOVE, BE LIABLE TO YOU FOR DAMAGES, INCLUDING ANY GENERAL, SPECIAL, INCIDENTAL OR CONSEQUENTIAL DAMAGES ARISING OUT OF THE USE OR INABILITY TO USE THE PROGRAM (INCLUDING BUT NOT LIMITED TO LOSS OF DATA OR DATA BEING RENDERED INACCURATE OR LOSSES SUSTAINED BY YOU OR THIRD PARTIES OR A FAILURE OF THE PROGRAM TO OPERATE WITH ANY OTHER PROGRAMS), EVEN IF SUCH HOLDER OR OTHER PARTY HAS BEEN ADVISED OF THE POSSIBILITY OF SUCH DAMAGES.

END OF TERMS AND CONDITIONS

Yetkili distribütör türkiye:

BOGAZICI BIL GISAYAR SAN. VE TIC. A.S.

Tel: +90 212 3311000

Adres: AYAZAGA MAH. KEMERBURGAZ CAD. NO.10
AYAZAGA/ISTANBUL

CIZGI Elektronik San. Tic. Ltd. Sti.

Tel: +90 212 3567070

Adres: CEMAL SURURI CD. HALIM MERIC IS MERKEZI
No: 15/C D:5-6 34394 MECIDIYEKÖY/
ISTANBUL

**KOYUNCU ELEKTRONİK BİLGİ İŞLEM SİST. SAN. VE DİŞİTİC.
A.S.**

Tel: +90 216 5288888

Adres: EMEK MAH.ORDU CAD. NO:18, SARIGAZI,
SANCAKTEPE İSTANBUL

AEEE Yönetmeliğine Uygundur.

ASUS İrtibat bilgileri

ASUSTeK COMPUTER INC. (Asya Pasifik)

Adres 15 Li-Te Road, Peitou, Taipei, Taiwan 11259
Web sitesi www.asus.com.tw

Teknik Destek

Telefon +886228943447
Yardıml faks +886228907698
Online yardıml <https://www.asus.com/support/>

ASUS COMPUTER INTERNATIONAL (Amerika)

Adres 48720 Kato Rd., Fremont, CA 94538, USA
Telefon +15107393777
Faks +15106084555
Web sitesi usa.asus.com
Online yardıml <https://www.asus.com/support/>

ASUS COMPUTER GmbH (Almanya ve Avusturya)

Adres Harkort Str. 21-23, D-40880 Ratingen, Germany
Faks +49-2102-959931
Web sitesi asus.com/de
Online iletişim eu-rma.asus.com/sales

Teknik Destek

Telefon (Parça, Ağı) +49-2102-5789555
Telefon Almanya
(Sistem/Dizüstü Bilgisayar/Eee/LCD) +49-2102-5789557
Telefon Avusturya
(Sistem/Dizüstü Bilgisayar/Eee/LCD) +43-820-240513
Faks +492102959911
Online yardıml <https://www.asus.com/support/>

NOTLAR:

- İngiltere destek e-posta adresi: **network_support_uk@asus.com**.
- Ayrıntılı bilgi için ASUS destek sitesini ziyaret edin:
<https://www.asus.com/support>

SUPPORT HOTLINE

USA/ CANADA

Hotline Number: 1-812-282-2787

Language: English

Availability: **Mon. to Fri.**
8:30-12:00am EST
(5:30am-9:00pm PST)

Sat. to Sun.
9:00am-6:00pm EST
(6:00am-3:00pm PST)

BRAZIL

Hotline Number: 4003 0988
(Capital) / 0800 880 0988 (demais localidades)

Language: Portuguese

Availability: **Mon. to Fri.**
9:00am-18:00

Manufacturer

ASUSTeK Computer Inc.

Tel: +886-2-2894-3447

Address: No. 150, LI-TE RD., PEITOU, TAIPEI 112, TAIWAN

Authorised representative in Europe

ASUS Computer GmbH

Address: HARKORT STR. 21-23, 40880 RATINGEN, GERMANY

Authorised distributors in Turkey

BOGAZICI BIL GISAYAR SAN. VE TIC. A.S.

Tel: +90 212 3311000

Address: AYAZAGA MAH. KEMERBURGAZ CAD. NO.10 AYAZAGA/ISTANBUL

CIZGI Elektronik San. Tic. Ltd. Sti.

Tel: +90 212 3567070 Address: CEMAL SURURI CD. HALIM MERIC IS MERKEZI

No: 15/C D:5-6 34394 MECIDIYEKOY/ ISTANBUL

KOYUNCU ELEKTRONİK BİLGİ İŞLEM SİST. SAN. VE DİŞİTİC. A.S.

Tel: +90 216 5288888

Address: EMEK MAH. ORDU CAD. NO:18, SARIGAZI, SANCAKTEPE ISTANBUL

AEEE Yönetmeliğine Uygundur.

Diğer Önemli Bilgiler

1. Lütfen taşıma esnasında ıslatmayınız, ıslak ve nemli alanlarda bulundurmuyunuz, ürünü ters çevirmeyiniz ve dikkatlice taşıyınız.
2. Ürününüzü temizlemek için, nemli bez kullanınız. Silerken elektrik fişini çekiniz ve temizlik için kimyasal deterjan kullanmayınız.
3. Bu ürün periyodik bakım gerektirmez.
4. Kullanıcılar ürünün montaj ve bağlantılarını kendileri yapabilir.
5. Bakanlıkça tespit ve ilan edilen kullanım ömrü 7(yedi) yıldır.
6. ASUS iletişim bilgileri

ASUS Bilgisayar Sistemleri Tic. Ltd. Şti. (Türkiye)

ASUS Teknik Destek Merkezi - İSTANBUL

Telefon: +90 216 524 30 00

Faks: +90 216 481 83 80

E-Posta: destek@asus.com

Adres: Alemdağ Caddesi. Masaldan İş Merkezi. No: 60 C Blok D1

Kısıklı Çamlıca Üsküdar İstanbul

ASUS Teknik Destek Merkezi - ANKARA

Telefon: +90 312 473 1280

Faks: +90 312 473 1281

E-Posta: destek@asus.com

Adres: Cevizlidere Mahallesi Cevizlidere Caddesi No:61/A Çankaya

Ankara

7. Üretici ve ithalatçı bilgileri:

URETICI:

ASUSTek COMPUTER INC.

NO. 15, LI-TE RD., PEITOU, TAIPEI 112, TAIWAN

886-2-2894-3447

ITHALATCI:

KOYUNCU ELEKTRONIK BILGI ISLEM SISTEMLERI SANAYI VE DIS
TICARET ANONIM SIRKETI

EMEK MAH. ORDU CAD. NO:18, SARIGAZI, SANCAKTEPE ISTANBUL,
34785, TURKEY

+90 216 528 8888

Yetkili distribütör türkiye:

BOGAZICI BİL GİSAYAR SAN. VE TİC. A.S.

Tel: +90 212 3311000

Adres: AYAZAGA MAH. KEMERBURGAZ CAD. NO.10
AYAZAGA/İSTANBUL

CİZGİ Elektronik San. Tic. Ltd. Sti.

Tel: +90 212 3567070

Adres: CEMAL SURURİ CD. HALİM MERİC İS MERKEZİ

No: 15/C D:5-6 34394 MECİDİYEKOY/

İSTANBUL

KOYUNCU ELEKTRONİK BİLGİ İŞLEM SİST. SAN. VE DİŞ TİC.
A.S.

Tel: +90 216 5288888

Adres: EMEK MAH.ORDU CAD. NO:18, SARİGAZİ,
SANCAKTEPE İSTANBUL

Yetkili distribütör türkiye:

AEEE Yönetmeliğine Uygundur.IEEE Yönetmeliğine Uygundur.

Bu Cihaz Türkiye'deki Analog Şebekelerde Çalışabilecek şekilde tasarlanmıştır.

Kullanılması planlanan Ülkeler

TR BG DA RO NO RU FR HU EN UK

Belirtilen ülkelerde kullanılmasına dair herhangi bir kısıtlama yoktur.

Taşıma ve nakliye sırasında dikkat edilecek hususlar

- Lütfen taşıma esnasında ıslatmayınız, ıslak ve nemli alanlarda bulundurmuyunuz, ürünü ters çevirmeyiniz ve dikkatlice taşıyınız.

Periyodik bakımla ilgili dikkat edilecek hususlar

- Bu ürün periyodik bakım gerektirmez.

Montaj ve kurulum ile ilgili dikkat edilecek hususlar

- Kullanıcılar ürünün montaj ve bağlantılarını kendileri yapabilir. Detayları klavuzda mevcuttur.

Kullanım Ömrü

- 13/6/2014 tarihli ve 29029 sayılı Resmî Gazete’de yayımlanan Satış Sonrası Hizmetler Yönetmeliği eki listede tespit ve ilan edilen kullanım ömrü 5 (beş) yıldır.

Enerji Tüketimi açısından verimli kullanım

- Enerji tüketimini azaltmak için cihaz kurulum klavuzunda belirtilen sıcaklıklar arasında çalıştırılmalı, cihazın etrafına hava akımını önleyici maddeler konulmamalıdır.

Yetkili servis istasyonları ile yedek parça malzemelerinin temin edilebileceği yerler

- **ASUS Bilgisayar Sistemleri Tic. Ltd. Şti. (Türkiye)**
 - **ASUS Teknik Destek Merkezi - İSTANBUL**
 - Adres: Alemdağ Caddesi, Masaldan İş Merkezi, No: 60 C Blok D1 Kısıklı Çamlıca Üsküdar İstanbul
 - Telefon: +90 216 524 30 00
 - Faks: +90 216 481 83 80
 - E-Posta: destek@asus.com
- **ASUS Teknik Destek Merkezi - ANKARA**
- Adres: Cevizlidere Mahallesi Cevizlidere Caddesi No:61/A Çankaya Ankara
- Telefon: +90 312 473 1280
- Faks: +90 312 473 1281
- E-Posta: destek@asus.com

ithalatçı bilgileri

KOYUNCU ELEKTRONİK BİLGİ İŞLEM SİSTEMLERİ SANAYİ VE
DİŞ TİCARET ANONİM ŞİRKETİ EMEK MAH. ORDU CAD. NO:18,
SARIGAZI, SANCAKTEPE İSTANBUL, 34785, TURKEY

Telefon : +90 216 528 8888

BOGAZICI BİLGİSAYAR SAN. VE TİC. A.Ş. AYAZAGA MAH.
KEMERBURGAZ CAD. NO.10

AYAZAGA/İSTANBUL /TÜRKİYE

Telefon : +90 212 3311000

CİZGİ EL.SAN. TİC. LTD. ŞTİ.CEMAL SURURİ CD. HALİM MERİC İŞ
MERKEZİ No: 15/C D:5-6 34394

MECİDİYEKOY/ İSTANBUL/TURKİYE

Tel: +90 212 3567070

TÜKETİCİNİN SEÇİMLİK HAKLARI ve GARANTİ ŞARTLARI

- 1) Garanti süresi, malın teslim tarihinden itibaren başlar ve **2 (iki) yıldır**.
- 2) Malın bütün parçaları dahil olmak üzere tamamı garanti kapsamındadır.
- 3) Malın ayıplı olduğunun anlaşılması durumunda tüketici, 6502 sayılı Tüketicinin Korunması Hakkında Kanununun 11 inci maddesinde yer alan;

a- Sözleşmeden dönme,

b- Satış bedelinden indirim isteme,

c- Ücretsiz onarılmasını isteme,

ç- Satılanın ayıpsız bir misli ile değiştirilmesini isteme,haklarından birini kullanabilir.

- 4) **Tüketicinin bu haklardan ücretsiz onarım hakkını** seçmesi durumunda satıcı; işçilik masrafı, değiştirilen parça bedeli ya da başka herhangi bir ad altında hiçbir ücret talep etmeksizin malın onarımını yapmak veya yaptırmakla yükümlüdür. Tüketici ücretsiz onarım hakkını üretici veya ithalatçıya karşı da kullanabilir. Satıcı, üretici ve ithalatçı tüketicinin bu hakkını kullanmasından müteselsilen sorumludur.
- 5) Tüketicinin, **ücretsiz onarım hakkını** kullanması halinde malın;
 - Garanti süresi içinde tekrar arızalanması,
 - Tamiri için gereken azami sürenin aşılması,
 - Tamirinin mümkün olmadığı için, yetkili servis istasyonu, satıcı, üretici veya ithalatçı tarafından bir raporla belirlenmesi durumlarında;

tüketici malın bedel iadesini, ayıp oranında bedel indirimini veya imkân varsa malın ayıpsız misli ile değiştirilmesini satıcıdan talep edebilir. Satıcı, tüketicinin talebini reddedemez. Bu talebin yerine getirilmemesi durumunda satıcı, üretici ve ithalatçı müteselsilen sorumludur.

- 6) Malın tamir süresi **20 iş gününü**, binek otomobil ve kamyonetler için ise 30 iş gününü geçemez. Bu süre,

garanti süresi içerisinde mala ilişkin arızanın yetkili servis istasyonuna veya satıcıya bildirim tarihi, garanti süresi dışında ise malın yetkili servis istasyonuna teslim tarihinden itibaren başlar. Malın arızasının 10 iş günü içerisinde giderilememesi halinde, üretici veya ithalatçı; malın tamiri tamamlanmaya kadar, benzer özelliklere sahip başka bir malı tüketicinin kullanımına tahsis etmek zorundadır. Malın garanti süresi içerisinde arızalanması durumunda, tamirde geçen süre garanti süresine eklenir.

- 7) Malın kullanma kılavuzunda yer alan hususlara aykırı kullanılmasından kaynaklanan arızalar garanti kapsamı dışındadır.
- 8) Tüketici, garantiden doğan haklarının kullanılması ile ilgili olarak çıkabilecek uyuşmazlıklarda yerleşim yerinin bulunduğu veya tüketici işleminin yapıldığı yerdeki Tüketici Hakem Heyetine veya Tüketici Mahkemesine başvurabilir.
- 9) Satıcı tarafından bu Garanti Belgesinin verilmemesi durumunda, tüketici Gümrük ve Ticaret Bakanlığı Tüketicinin Korunması ve Piyasa Gözetimi Genel Müdürlüğüne başvurabilir.