

# 用户手册

## RT-AX86U

Wireless-AX5700 双频千兆无线路由器

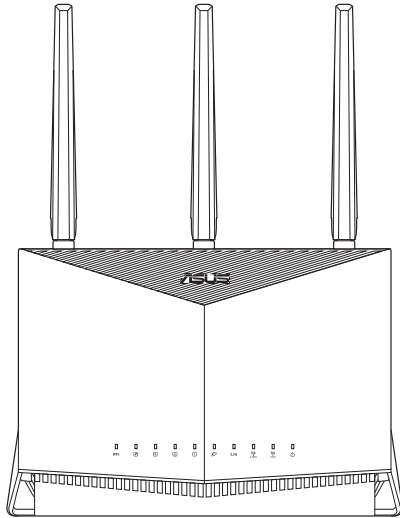

**ASUS**  
IN SEARCH OF INCREDIBLE

C17317

第一版

2020 年 12 月

## 版权说明

©ASUSTeK Computer Inc. All rights reserved. 华硕电脑股份有限公司保留所有权利。

本用户手册包括但不限于其所包含的所有信息都受到著作权法的保护，未经华硕电脑股份有限公司（以下简称“华硕”）许可，不得有任何仿造、复制、摘抄、转译、发行等行为或为其它利用。

## 免责声明

本用户手册是以“现状”及“以目前明示的条件下”的状态提供给您。在法律允许的范围内，华硕就本用户手册，不提供任何明示或默示的担保及保证，包括但不限于商业畅销性、特定目的适用性、未侵害任何他人权利及任何使用本用户手册或无法使用本用户手册的保证，且华硕对因使用本用户手册而获取的结果或通过本用户手册所获得任何信息的准确性或可靠性不提供担保及保证。

用户应自行承担使用本用户手册的所有风险。用户明确了解并同意华硕、华硕的被授权人及董事、管理层、员工、代理商、关联企业皆无须为您因本用户手册、或因使用本用户手册、或因不可归责于华硕的原因而无法使用本用户手册或其任何部分而可能产生的衍生、附带、直接、间接、特别、惩罚或任何其它损失（包括但不限于利益损失、业务中断、资料遗失或其它金钱损失）负责，不论华硕是否被告知发生上述损失之可能性。

由于部分国家或地区可能不允许责任的全部免除或对上述损失的责任限制，所以上述限制或排除条款可能对您不适用。

用户知悉华硕有权随时修改本用户手册。本产品规格或驱动程序一经改变，本用户手册将会随之更新。本用户手册更新的详细说明请您访问华硕的客户服务网 <https://www.asus.com.cn/support/>，或是直接与华硕电脑客户关怀中心 400-620-6655 联系。

对于本用户手册中提及的第三方产品名称或内容，其所有权及知识产权都为各产品或内容所有人所有且受现行知识产权相关法律及国际条约的保护。

当下列两种情况发生时，本产品将不再受到华硕的保修及服务：

- （1）本产品曾经过非华硕授权的维修、规格更改、零件替换或其它未经过华硕授权的行为。
- （2）本产品序号模糊不清或丢失。

# 目录

<b>1</b>	<b>认识您的无线路由器</b>	
1.1	欢迎！ .....	6
1.2	产品包装内容 .....	6
1.3	您的无线路由器 .....	7
1.4	放置您的路由器 .....	9
1.5	系统需求 .....	10
<b>2</b>	<b>系统导览</b>	
2.1	设置您的无线路由器 .....	11
	A. 有线连接 .....	11
	B. 无线连接 .....	12
2.2	网络设置向导（QIS）（含自动侦测功能） .....	14
2.3	连接到无线网络 .....	17
<b>3</b>	<b>一般设置</b>	
3.1	登录网页图形用户界面（Web GUI） .....	18
	3.1.1 无线网络安全设置 .....	20
	3.1.2 管理您的网络客户端 .....	21
	3.1.3 监控您的 USB 设备 .....	22
3.2	创建访客网络 .....	25
3.3	AiProtection 智能网络卫士 .....	27
	3.3.1 网络保护 .....	28
	3.3.2 设置家长电脑控制程序 .....	32
3.4	使用流量管理 .....	35
	3.4.1 使用带宽管理（QoS）管理带宽 .....	35
3.5	Traffic Analyzer（流量分析） .....	38
3.6	Game .....	39
	3.6.1 Gear Accelerator .....	39
	3.6.2 手游电竞模式 .....	40
	3.6.3 Open NAT .....	41

# 目录

3.7	使用 USB 相关应用.....	42
3.7.1	使用 AiDisk.....	42
3.7.2	使用服务器中心.....	44
3.7.3	3G/4G.....	49
3.8	使用 iCloud 2.0.....	51
3.8.1	云端硬盘.....	52
3.8.2	智能访问.....	53
3.8.3	智能同步.....	54
<b>4</b>	<b>高级设置</b>	
4.1	无线网络.....	55
4.1.1	一般设置.....	55
4.1.2	WPS 功能.....	58
4.1.3	桥接.....	60
4.1.4	无线访问控制.....	62
4.1.5	RADIUS 设置.....	63
4.1.6	专业设置.....	64
4.2	内部网络 (LAN).....	67
4.2.1	内网地址设置.....	67
4.2.2	DHCP 服务器.....	68
4.2.3	路由设置.....	70
4.2.4	IPTV.....	71
4.3	外部网络 (WAN).....	72
4.3.1	互联网设置.....	72
4.3.2	双线路.....	74
4.3.3	通讯端口触发程序.....	75
4.3.4	虚拟服务器 / 端口转发.....	77
4.3.5	DMZ.....	80
4.3.6	DDNS.....	81
4.3.7	NAT Passthrough.....	82

# 目录

4.4	IPv6.....	83
4.5	防火墙.....	84
	4.5.1 一般设置.....	84
	4.5.2 网址过滤.....	84
	4.5.3 关键词过滤器.....	85
	4.5.4 网络服务过滤.....	86
4.6	系统管理.....	88
	4.6.1 操作模式.....	88
	4.6.2 系统设置.....	89
	4.6.3 固件升级.....	90
	4.6.4 恢复 / 导出 / 上传设置.....	90
4.7	系统记录.....	91
<b>5</b>	<b>应用程序</b>	
5.1	设备侦测 (Device Discovery).....	92
5.2	固件恢复 (Firmware Restoration).....	93
5.3	设置打印机服务器.....	94
	5.3.1 ASUS EZ Printer 共享.....	94
	5.3.2 使用 LPR 协议共享打印机.....	98
5.4	Download Master.....	103
	5.4.1 按照以下步骤进行 BitTorrent 下载设置.....	104
	5.4.2 NZB 设置.....	105
<b>6</b>	<b>疑难解决</b>	
6.1	基本疑难解答.....	106
6.2	常见问题与解答 (FAQ).....	109

# 1 认识您的无线路由器

## 1.1 欢迎！

感谢您购买华硕 RT-AX86U 无线路由器！

设计精美的黑色机体、搭配电竞风格的红色色调，RT-AX86U 能同时运行 2.4GHz 与 5GHz 双频连接，由此提供无与伦比的同步无线高清晰影音串流；支持 Samba 服务器、UPnP AV 服务器与 FTP 服务器提供 24 / 7 文件共享；更可处理多达 300,000 个会话；另外，RT-AX86U 支持 ASUS Green Network 技术。

## 1.2 产品包装内容

- |  |  |
|--|--|
| <input checked="" type="checkbox"/> RT-AX86U 无线路由器 | <input checked="" type="checkbox"/> RJ-45 网线 |
| <input checked="" type="checkbox"/> 电源适配器          | <input checked="" type="checkbox"/> 快速使用指南   |
| <input checked="" type="checkbox"/> 保修卡            |  |

---

注意：

- 若以上列出的任何一项配件有损坏或是短缺的情形，请尽快与您的经销商联系。请参阅用户手册最后的全球网络热线信息。
  - 请保留原始的包装以便将来维修或更换等保修所需。
-

## 1.3 您的无线路由器

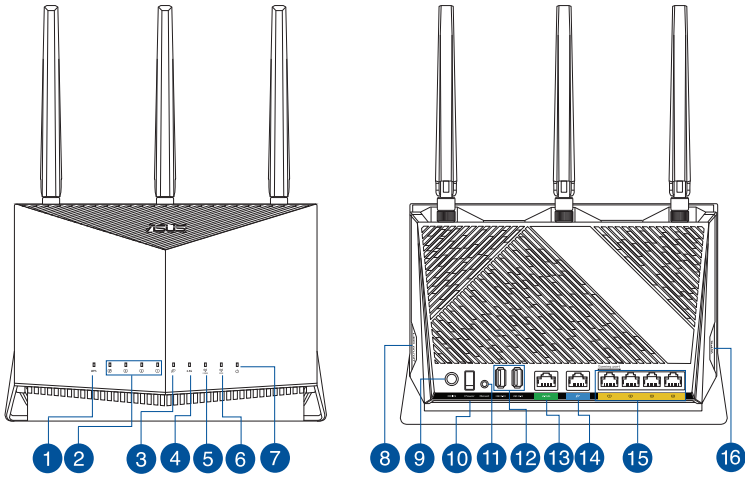

- 
- 1** WPS 指示灯  
熄灭：WPS 未运行。  
灯亮：WPS 正在运行。
- 
- 2** LAN 1~4 指示灯  
熄灭：无电源或物理连接。  
灯亮：有物理连接至局域网（LAN）。
- 
- 3** WAN（互联网）指示灯  
红色：无 IP 或物理连接。  
灯亮：有物理连接至广域网（WAN）。
- 
- 4** 2.5G 指示灯  
熄灭：无 2.5G 接口连接。  
灯亮：有物理连接至 2.5G 接口。
- 
- 5** 2.4GHz 指示灯  
熄灭：无 2.4GHz 信号。  
灯亮：无线系统就绪。  
闪烁：正在通过无线连接传输或接收数据。
- 
- 6** 5GHz 指示灯  
熄灭：无 5GHz 信号。  
灯亮：无线系统就绪。  
闪烁：正在通过无线连接传输或接收数据。
-

- 
- 7 电源指示灯  
熄灭：无电源。  
灯亮：设备就绪。  
缓慢闪烁：救援模式。

---

  - 8 LED 指示灯开启 / 关闭按钮  
此按钮可开启 / 关闭 LED 指示灯。

---

  - 9 电源 (DC-IN) 插孔  
插入随附的交流电源适配器并将您的路由器连接至电源。

---

  - 10 电源开关  
按下此按钮开启或关闭路由器。

---

  - 11 复位按钮  
此按钮可复位或恢复系统至其初始设置。

---

  - 12 USB 3.2 Gen 1 接口  
将 USB 3.2 Gen 1 设备，如 USB 硬盘或 USB 闪存盘插入此接口。  
将您的 iPad 的 USB 数据线插入其中任一接口为 iPad 充电。

---

  - 13 2.5G 接口  
将网线插入此接口以获得最高 2Gbps 网络速度。

---

  - 14 WAN (互联网) 接口  
插入网线建立广域网连接。

---

  - 15 LAN 1-4 接口  
插入网线建立网络连接。

---

  - 16 WPS 按钮  
此按钮可启动 WPS 设置向导。
- 

**注意：**

- 仅使用包装物中的电源适配器。使用其他类型的电源适配器可能会对您的设备造成损坏。
- 规格：

直流电源适配器	DC 输出：+19V 电压，支持最大 2.37A 电流 DC 输出：+19.5V 电压，支持最大 2.31A 电流		
运行温度	0~40° C	保存温度	0~70° C
运行湿度	50~90%	保存湿度	20~90%

---



## 1.4 放置您的路由器

为获得无线路由器与所连接的网络设备之间的最佳无线传输信号，请确认以下几点：

- 建议将路由器放置在中心区域，以获得最佳无线信号覆盖。
- 请勿将设备放在靠近金属物品与阳光直射的地方。
- 请远离其它 802.11g 或 20MHz Wi-Fi 设备、2.4GHz 电脑外围设备、蓝牙设备、无线室内电话、传送器、重型发动机、日光灯、微波炉、电冰箱与其他工业设备，以防止信号干扰或丢失。
- 请经常更新至最新版本固件。您可以登录华硕官网 <https://www.asus.com.cn/support> 获得最新固件。
- 请按照下图所示摆放天线。

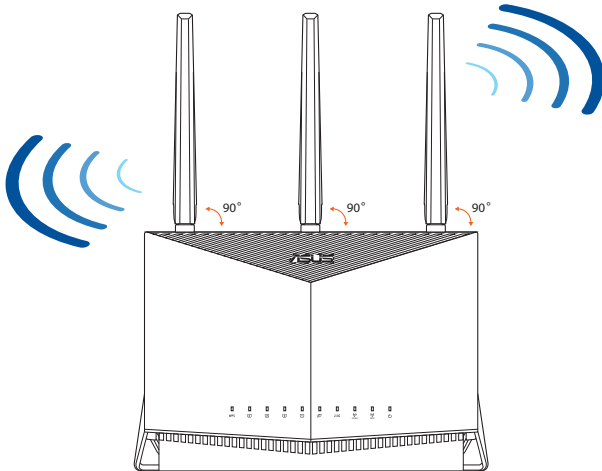

## 1.5 系统需求

设置您的网络之前，您需要一台或两台电脑符合以下系统需求：

- 一个以太网 RJ-45 (LAN) 网络接口 (10Base-T / 100Base-TX / 1000BaseTX)
- 支持 IEEE 802.11a/b/g/n/ac/ax 无线功能
- 已安装 TCP/IP 服务
- 网络浏览器，如 Internet Explorer、Firefox、Safari 或 Google Chrome

---

注意：

- 若您的电脑没有内置无线功能，您可以在您的电脑上安装一张 IEEE 802.11a/b/g/n/ac/ax 无线网卡来连接网络。
- 拥有独特的双频技术，您的无线路由器可同时支持 2.4GHz 与 5GHz 无线信号。该技术允许您在使用 2.4GHz 频段运行网络相关任务，如浏览网络或接收 / 传输 e-mail 信息的同时，也可使用 5GHz 频段即时播放高清晰音频 / 视频文件。
- 有些 IEEE 802.11n 设备可能不支持 5GHz 频段。请参考设备的用户手册了解具体规格。
- 用来连接网络设备的 RJ-45 以太网线长度不可超过 100 米。

---

重要！

- 某些无线网卡连接至 802.11ax Wi-Fi 设备时可能会出现连线问题。
- 若您遇到此类问题，请确认您已将驱动程序更新为最新版本。请至制造商的官方网站查找软件驱动程序、更新及其他相关信息。
  - Realtek: <https://www.realtek.com/zh/downloads>
  - Mediatek: <https://www.mediatek.cn>
  - Intel: <https://downloadcenter.intel.com/zh-cn/>

## 2 系统导览

### 2.1 设置您的无线路由器

重要！

- 请使用有线连接设置您的无线路由器，避免无线信号不稳定可能造成的设置问题。
- 在设置您的华硕无线路由器之前，请按照以下方式执行：
  - 若您想要替换一个现有的路由器，请将其从网络中断开。
  - 拔掉现有调制解调器上的数据线。若您的调制解调器有备用电池，请一并移除。
  - 重新启动您的电脑（建议）。

#### A. 有线连接

注意：您可以使用直通线（straight through cable）或交叉线（crossover cable）进行有线连接。

请按照以下步骤设置有线连接：

1. 将您的路由器连接电源并开机。将网线两端分别插入电脑的 RJ-45 网络插孔与路由器的 LAN 接口。

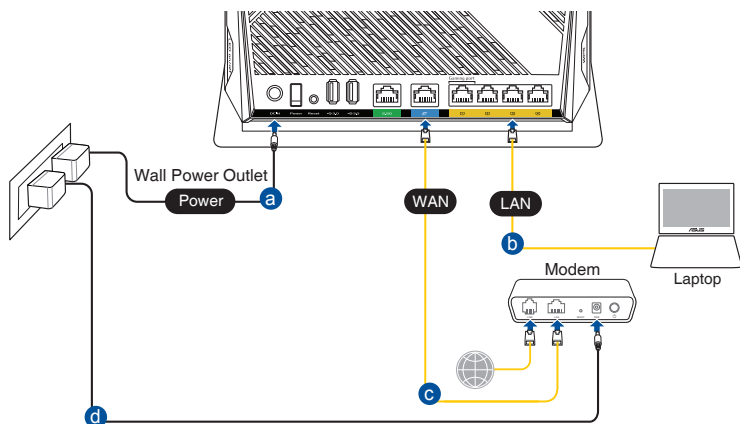

2. 当您开启网页浏览器后，会自动进入网页图形用户界面（Web GUI）。若此界面未自动弹出，请手动输入 <http://router.asus.com>
3. 为无线路由器设置密码以阻止未经授权的访问。

## B. 无线连接

请按照以下步骤设置无线连接：

1. 将您的路由器连接电源并开机。

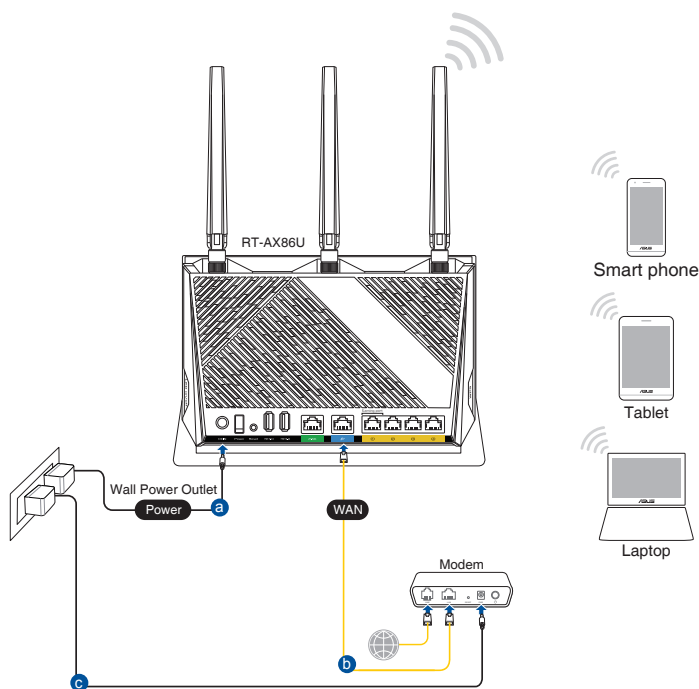

2. 连接到无线路由器后侧标签上注明的网络名称（SSID）。为确保更佳的网络安全性，请更改默认的 SSID 和密码。

Wi-Fi 名称 (SSID) : ASUS\_XX

- \* XX 是 2.4GHz MAC 地址的后两位数字。您可在机器后侧的贴纸上找到。

3. 当您开启网页浏览器时，网页图形用户界面（web GUI）会自动出现。若此界面未自动弹出，请手动输入 <http://router.asus.com>。
4. 为无线路由器设置密码以阻止未经授权的访问。

---

注意：

- 更多无线连接相关信息请参考无线网卡的用户手册。
  - 为你的无线网络进行安全设置，请参考第三章内“无线网络安全设置”部分的说明。
-

## 2.2 网络设置向导（QIS）（含自动侦测功能）

网络设置向导（QIS）功能引导您快速设置网络连接。

注意：第一次设置网络连接时，请按下路由器上的复位按钮将其恢复为初始设置。

请按照以下步骤使用拥有自动侦测功能的网络设置向导：

1. 开启网页浏览器，您将会进入华硕设置页面（QIS）。若未出现此页面，请手动输入 <http://router.asus.com>。



2. 无线路由器可自动侦测您的 ISP 连接类型：动态 IP、PPPoE、PPTP 和 L2TP。为您的 ISP 连接类型输入所需信息。

重要！请从您的网络服务供应商（ISP）处获取网络连接类型的相关信息。

注意：

- 自动侦测 ISP 连接类型会在您第一次设置无线路由器时或路由器复位为默认设置后出现。
- 若网络设置向导（QIS）无法侦测您的网络连接类型，点击“跳到手动设置”手动设置连接类型。



3. 为您的 2.4GHz 与 5 GHz 双频无线连接指定网络名称（SSID）与密钥。点击【应用本页面设置】后完成。



4. 在“设置路由器登录信息”页面，更改路由器的登录密码以阻止未授权的访问。



The image shows the ASUS router login information setting page. At the top left is the ASUS logo. The main heading is '登录' (Login) in blue, with a subtitle '更改路由器密码，以阻止未授权客户端访问您的华硕无线路由器。' (Change the router password to prevent unauthorized clients from accessing your ASUS wireless router). Below this, there are three input fields: '用户名 / 密码 设置' (Username / Password Setting) with a sub-label '路由器登录名称' (Router login name), '新密码' (New password) with a strength indicator, and '重新输入密码' (Re-enter password). At the bottom, there are two buttons: '上一步' (Previous step) in white and '下一步' (Next step) in blue.

---

注意：登录无线路由器的帐号与密码与 2.4GHz / 5GHz 网络名称（SSID）与安全密钥不同。登录无线路由器的帐号与密码是用来登录网页图形用户界面（Web GUI）以进行无线路由器设置的。2.4GHz / 5GHz 网络名称（SSID）与安全密钥用来使 Wi-Fi 设备连接并登录 2.4GHz / 5GHz 网络。



---



## 2.3 连接到无线网络

通过网络设置向导（QIS）完成路由器设置后，您的电脑或其他智能设备即可连接到您的无线网络。

按照以下步骤连接网络：

1. 点选电脑通知区域的网络图示  显示可用的无线网络。
2. 选择您要连接的无线网络，然后点击【连接】。
3. 您需要输入网络安全密钥以连接加密的无线网络。然后点击【确定】。
4. 等待直到电脑成功连接到无线网络。等待直到电脑成功连接到无线网络。画面显示连接状态，且网络图标显示为已连接  状态。

---

注意：

- 参考下一章节获得无线网络设置的详细信息。
  - 参考设备的用户手册了解设备连接到无线网络的详细信息。
-

## 3 一般设置

### 3.1 登录网页图形用户界面（Web GUI）

您的华硕无线路由器配备一个智能网页图形用户界面（Web GUI），允许您通过网页浏览器，如 Internet Explorer、Firefox、Safari 或 Google Chrome，便捷设置其各种功能。

---

注意：路由器功能按照固件版本而定。

---

请按照以下步骤登录网页图形用户界面：

1. 在您的网页浏览器上手动输入无线路由器初始 IP 地址：<http://router.asus.com>。
2. 在登录页面中，输入您已在2.2 网络设置向导（QIS）（含自动检测功能）中设置的用户名（admin）和密码（admin）。



3. 您可以使用网页图形用户界面（Web GUI）对无线路由器进行各种设置。



注意：若您是第一次登录网页图形用户界面（Web GUI），开启网页浏览器后，您将自动进入网络设置向导（QIS）页面。

### 3.1.1 无线网络安全设置

为了保护您的无线网络以免非授权用户侵入，您需要进行无线网络安全设置。

请按照以下步骤进行无线网络安全设置：

1. 在导航面板中，点击【一般设置】>【网络地图】。
2. 在“网络地图”画面中的“系统信息”栏位下，您可以进行无线安全设置，如网络名称（SSID）、安全等级与加密设置。

注意：您可以为 2.4GHz 与 5GHz 频段进行不同的无线网络安全设置。

#### 2.4GHz 安全设置



#### 5GHz 安全设置



3. 在【无线网络名称（SSID）】栏位中，为您的无线网络输入一个独有的名称。

- 在【WEP 加密】下拉列表中选择您的无线路由器的加密方式。

**重要！** IEEE 802.11n/ac/ax 标准禁止使用带有 WEP 或 WPA-TKIP 的高通量作为单播密码。若您使用这些加密方式，您的数据传输率将会下降至 IEEE 802.11g 的 54Mbps。

- 输入您的安全密钥。
- 点击【应用本页面设置】后完成。

### 3.1.2 管理您的网络客户端



请按照以下步骤管理您的网络客户端：

- 在导航面板中，点击【一般设置】>【网络地图】。
- 在“网络地图”画面中，点击客户端状态图标以显示您的网络客户端的相关信息。
- 要阻止客户端访问网络，选择客户端并点击【阻止】。

### 3.1.3 监控您的 USB 设备

ASUS 无线路由器提供两个 USB 接口，用于连接 USB 设备或 USB 打印机，您可与网络内的客户端一起共享文件与打印机。



注意：要使用这一功能，您需要在无线路由器后面板的 USB 接口上插入一个 USB 存储设备，如 USB 硬盘或 USB 闪存盘。请确认 USB 存储设备被格式化并适当分区。请访问华硕网站 <http://event.asus.com/networks/disksupport> 获取硬盘文件支持列表。

---

**重要！**您首先需要创建一个共享帐户，并设置其读写权限，让其他网络客户端可以通过 FTP 站点 / 第三方 FTP 客户端应用程序、服务器中心、Samba 或 AiCloud 2.0 访问 USB 设备。更多详细信息，请参考“3.7 使用 USB 应用”与“3.8 使用 AiCloud 2.0”部分的说明

---

请按照以下步骤监控您的 USB 设备：

1. 在导航面板中，点击【一般设置】>【网络地图】。
2. 在“网络地图”画面中，选择【USB 磁盘状态】图标来显示 USB 设备的信息。
3. 在“网络地图”画面中，选择 USB 磁盘状态图标来显示 USB 设备的信息。

---

**注意：**

- 更多详细信息，请参考本手册“3.7.2 使用服务器中心”部分的说明。
  - 此无线路由器支持大部分 USB 硬盘 / 闪存盘（容量最高可达 2TB），并支持对 FAT16、FAT32、EXT2、EXT3 以及 NTFS 格式的读写。
-

## 安全移除 USB 设备

重要！错误移除 USB 磁盘将会导致数据丢失。

按照以下步骤移除 USB 设备：

1. 在导航面板中，点击【一般设置】>【网络地图】。
2. 在画面右上角，点击 >【退出 USB 磁碟】。当 USB 设备成功退出后，USB 状态显示为“未安装”。





## 3.2 创建访客网络

访客网络为访客提供暂时的网络连接，访客将连接特定的网络名称（SSID）而不会连接您的私人网络。

注意：此无线路由器支持多达 6 个访客网络（3 个 2.4GHz 网络，3 个 5GHz 网络）。

请按照以下步骤创建访客网络：

1. 在导航面板中，点击【一般设置】>【访客网络】。
2. 在“访客网络”画面中，为欲创建的网络选择 2.4GHz 或 5GHz 频段。
3. 点击【启用】。

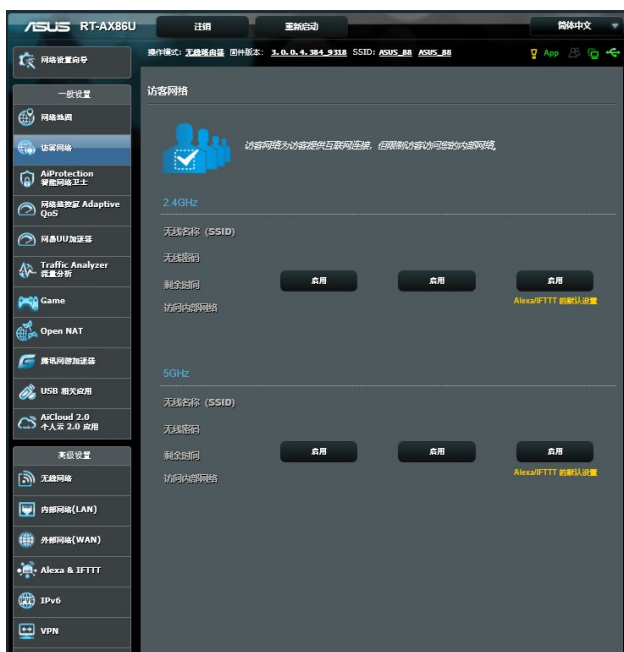

4. 开启并设置访客网络的访问规则，点击【修改】。

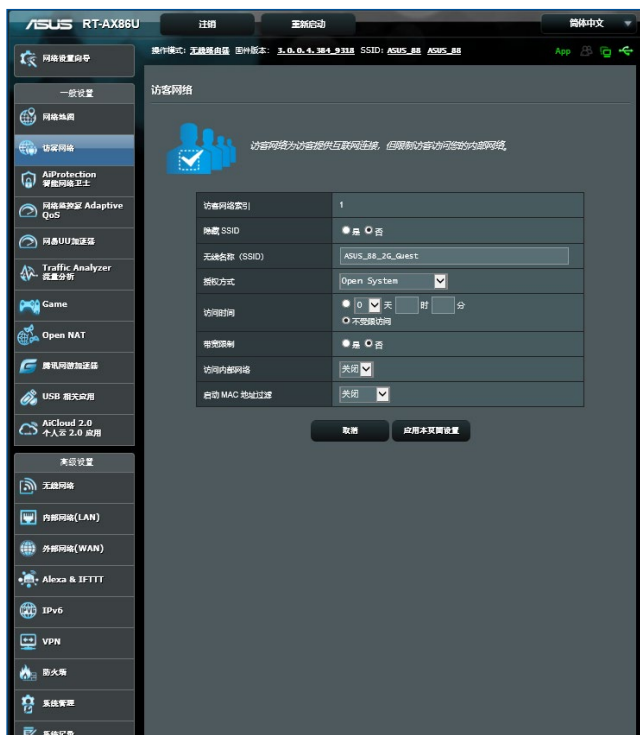

5. 在“是否开启访客网络”项目中选择【是】。

6. 在“无线名称（SSID）”区域为临时网络指定一个无线网络名称。

7. 选择授权方式。

8. 选择加密方式。

9. 设置访问时间或选择【不受限访问】。

10. 在“访问内部网络”项目上选择【关闭】或【启用】。

11. 完成后点击【应用本页面设置】。

### 3.3 AiProtection 智能网络卫士

AiProtection 智能网络卫士实时监控您的无线网络，检测恶意程序、间谍软件以及不必要的网站。它也能够过滤不必要的网站及应用程序，让您安排已连接的设备访问因特网的时间。



### 3.3.1 网络保护

网络保护能够防止网络入侵，阻止不必要的访问，提高网络安全。



### 网络保护

请按照以下步骤设置网络保护：

1. 在导航面板中，点击【一般设置】>【AiProtection 智能网络卫士】。
2. 在【AiProtection 智能网络卫士】主页面中，点击【网络保护】。
3. 在【网络保护】标签中，点击【扫描】。

扫描完成后，应用程序会在【路由器安全评估】页面中显示结果。



重要！【路由器安全评估】页面中标记为“是”的项目被视为“安全”状态。标记为“否”、“弱”或“很弱”的项目强烈建议您进行相应设置。

4. （选配）在【路由器安全评估】页面，请按照下列步骤手动设置标记为“否”、“弱”或“很弱”的项目。
  - a. 点击某个项目。

注意：当您点击某个项目时，应用程序会引导您进入该项目的设置页面。

- b. 在该项目的安全设置页面，设置并进行必要的更改，完成后点击【应用本页面设置】。
    - c. 返回【路由器安全评估】页面，点击【关闭】退出该页面。
  5. 欲自动进行安全设置，点击【保护您的路由器】。
  6. 当有信息提示出现时，点击【确定】。

## 恶意网站拦截

该功能禁止访问云数据库中已知的恶意网站，为您提供不断更新的网络保护。

---

注意：如果您进行路由器漏洞扫描，该功能将会自动开启。

---

请按照以下步骤开启恶意网站拦截功能：

1. 在导航面板中，点击【一般设置】>【AiProtection 智能网络卫士】。
2. 在【AiProtection 智能网络卫士】主页面中，点击【网络保护】。
3. 在【恶意网站拦截】项目，点击【ON】。

## 双向 IPS

双向 IPS（入侵防御系统）可通过拦截恶意流入封包及侦测可疑流出封包来保护您的路由器。

---

注意：如果您进行路由器漏洞扫描，该功能将会自动开启。

---

启用双向 IPS：

1. 在导航面板中，点击【一般设置】>【AiProtection 智能网络卫士】。
2. 在【AiProtection 智能网络卫士】主页面中，点击【网络保护】。
3. 在【双向 IPS】项目，点击【ON】。

## 受感染设备防止及拦截

该功能阻止受病毒感染的设备传播个人信息，或将被感染状态泄漏给外部设备。

---

注意：如果您进行路由器漏洞扫描，该功能将会自动开启。

---

请按照以下步骤启用受感染设备阻止及拦截：

1. 在导航面板中，点击【一般设置】>【AiProtection 智能网络卫士】。
2. 在【AiProtection 智能网络卫士】主页面中，点击【网络保护】。
3. 在【受感染设备防止及拦截】项目，点击【ON】。

请按照以下步骤设置警告偏好：

1. 在【受感染设备防止及拦截】项目，点击【警告偏好设置】。
2. 选择或输入电子邮件供应商、帐号及密码，然后点击【应用本页面设置】。

### 3.3.2 设置家长电脑控制程序

家长电脑控制程序允许您控制互联网访问时间。用户可以为客户端的网络访问设置时间限制。

按照以下步骤使用家长电脑控制程序：

1. 在导航面板中，点击【一般设置】>【AiProtection 智能网络卫士】。
2. 在【AiProtection 智能网络卫士】主页面，点击【家长电脑控制程序】标签。





## 网页与 Apps 过滤

网页与 Apps 过滤是家长电脑控制程序的一项功能，允许您禁止访问不必要的网页和应用程序。

按照下列步骤设置网页与 Apps 过滤：

1. 在导航面板中，点击【一般设置】>【AiProtection 智能网络卫士】。
2. 在【AiProtection 智能网络卫士】主页面，点击“家长电脑控制程序”图标进入【家长电脑控制程序】标签页。
3. 在【网页与 Apps 过滤】栏位，点击【ON】。
4. 当终端用户许可协议消息提示出现时，点击【我同意】继续下一步。
5. 在【客户名称（MAC 地址）】栏位，从下拉列表中选择或输入客户端名称。
6. 在【内容类别】栏位，从四个主要选项中选择过滤条件：成人，即时信息和通信，P2P 和文件传输，流媒体和娱乐。
7. 点击  添加客户端文件。
8. 点击【应用本页面设置】保存设置。

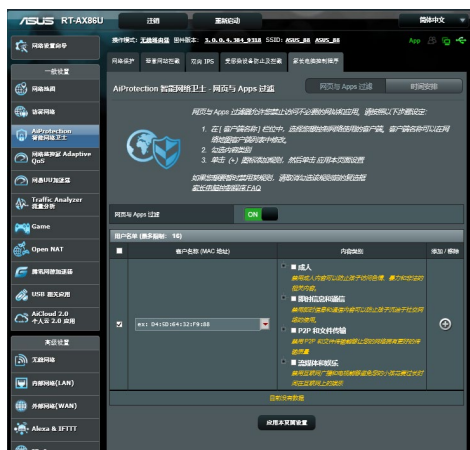

## 时间安排

时间安排让您能够为客户端的网络访问设置时间限制。

注意：请确认您的系统时间和 NTP 服务器的时间保持同步。

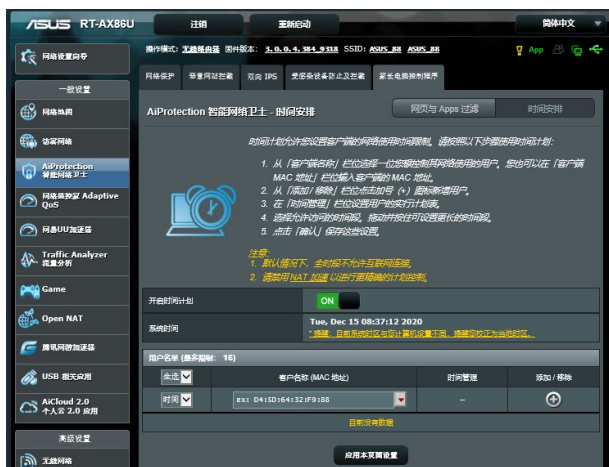

请按照下列步骤设置时间安排：

1. 在导航面板中，点击【一般设置】>【AiProtection 智能网络卫士】>【家长电脑控制程序】>【时间安排】。
2. 在【开启时间计划】栏位中，点击【ON】。
3. 在【客户名称 (MAC 地址)】栏位，从下拉列表中选择或输入客户端名称。

注意：您也可以直接在【客户名称 (MAC 地址)】栏位输入客户端 MAC 地址。请确认客户端名称不包含特殊字符或空格，因为这些可能会造成路由器功能异常。

4. 点击 **+** 添加客户端文件。
5. 点击【应用本页面设置】保存设置。

## 3.4 使用流量管理

### 3.4.1 使用带宽管理（QoS）管理带宽

带宽管理（QoS）允许您设置带宽优先级并管理网络流量。



请按照以下步骤设置带宽优先级：

1. 在导航面板中，点击【一般设置】>【网络监控家（Adaptive QoS）】>【带宽管理（QoS）】标签页。
2. 点击【ON】开启带宽管理（QoS）。在【启动 QoS】栏位，点击【ON】。

注意：请从您的网络服务提供商获取带宽信息。

3. 点击【保存】。

注意：“用户指定规则表”用于高级设置。若您要设置应用程序和服务的优先级，从右上角的下拉菜单中选择【用户自定义 QoS 规则】或【用户自定义优先级】。

4. 在“用户自定义 QoS 规则”页面，有四个默认的在线服务类型 - Web Surf、HTTPS 与 File Transfer，输入 Source IP or MAC、目的地端口、通信协议、Transferred 以及优先级，然后点击【应用本页面设置】。设置信息将显示在 QoS 规则画面中。

---

注意：

- 要输入 source IP or MAC，您可以：
    - a) 输入特定的 IP 地址，如 192.168.122.1。
    - b) 输入位于一个子网或相同 IP 地址池内的 IP 地址，如 192.168.123.\* 或 192.168.\*.\*。
    - c) 输入所有 IP 地址，如 \*.\*.\*.\*，或保持空白。
    - d) MAC 地址的格式为六组两位十六进制数字，由冒号（：）分隔，如 12:34:56:aa:bc:ef。
  - 要输入来源与目的端口范围，您可以：
    - a) 输入特定连接埠，如 95。
    - b) 输入一个范围内的端口，如 103:315、>100 或 <65535。
  - Transferred 栏包含关于上传串流与下载串流流量（传出与传入网络流量）的信息。在此栏中，您可以限制特定服务的网络流量（KB），为特定端口上的服务设置网络优先级。例如，有两台网络客户端 PC1 和 PC2 同时访问互联网（设在端口 80），但是由于运行下载任务 PC1 超过了网络流量限制，PC1 的优先级将降低。若您不想限制网络流量，将此栏位保持空白。
-

5. 您可以在“用户自定义 QoS 规则”页面的下拉菜单中将网络应用程序或设备设置为 5 个优先级，然后在“用户自定义优先级”页面中，按照优先级，您可以设置发送数据封包方式：
- 变更发送到互联网的向上串流网络封包顺序。
  - 在“上传带宽”表中，设置“最小保留带宽”和“最大带宽限制”，为不同的网络应用程序设置不同的优先级。百分比代表特定的网络应用程序可用的上传带宽率。

---

注意：

- 较低优先级的封包会被忽略以确保高优先级封包的优先传送。
- 在“下载带宽”表中，按照对应顺序为不同网络应用程序设置“最大带宽限制”。较高优先级的向上串流封包也将拥有较高优先级的向下串流。
- 若较高优先级的应用程序没有发送数据封包，网络连接的所有传送率可被较低优先级的封包所使用。

- 
6. 设置最高优先级的封包。为保证流畅的在线游戏体验，您可以设置 ACK、SYN 和 ICMP 作为最高优先级封包。

---

注意：确保先开启 QoS 功能，并设置上传与下载速率限制。

---

## 3.5 Traffic Analyzer (流量分析)

Traffic Analyzer (流量分析) 功能允许您获取带宽使用情况以及互联网、有线与无线网络的连接速度。让您可以实时监控日常网络流量，也显示近 24 小时内的网络流量。

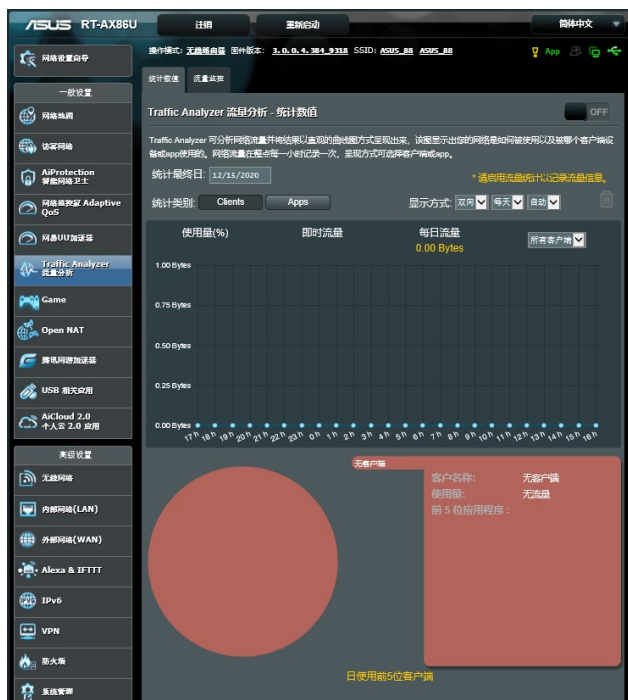

注意：来自互联网的封包平均传输至有线与无线设备。

## 3.6 Game



### 3.6.1 Gear Accelerator

Gear Accelerator 可让您通过在线控制面板以无线方式对游戏设备进行优先级排序，以获得上佳游戏体验。

请参考下列步骤设置 Gear Accelerator：

1. 在导航面板中，点击【一般设置】>【Game】标签页。
2. 在 Gear Accelerator 标签中，点击【ON】。
3. 应用设置后，请点击【新增】以选择客户端名称。
4. 点击  添加客户端文件。
5. 点击【应用本页面设置】保存设置。

注意：若您想删除客户端文件，请点击 。

## 3.6.2 手游电竞模式

在手机上下载 ASUS Router App，单击启用手游电竞模式以优化您的手机，以获得最佳的在线游戏体验。

请参考下列步骤设置手游电竞模式：

1. 下载 ASUS Router App，依照下列步骤完成网络设置。
2. 在主页面中，点击 。
3. 点击【开始竞技】设置手机上的手游电竞模式。





### 3.6.3 Open NAT

OpenNAT 可让您轻松创建在线游戏端口转发规则，并优化游戏机至路由器的路由封包，以获得上佳游戏体验。

请按照以下步骤设置 Open NAT：

1. 在导航面板中，点击【一般设置】>【Game】标签页。
2. 在【Open NAT】标签中，点击【前往设置】。
3. 开启端口转发。
4. 在【游戏设置档】标签中，点击【新增】。
5. 选择游戏并完成基本设置。
6. 点击【确认】。

## 3.7 使用 USB 相关应用

USB 相关应用功能可提供 AiDisk、服务器中心、网络打印机服务器与 Download Master 子菜单。

**重要！** 要使用服务器功能，您需要在无线路由器后面板上的 USB 接口中插入一个 USB 存储设备，如 USB 硬盘或 USB 闪存盘。请确认 USB 存储设备被格式化并适当分区。访问华硕网站 <http://event.asus.com/2009/networks/disksupport/> 获得文件系统支持表单。

### 3.7.1 使用 AiDisk

AiDisk 允许您通过互联网共享保存在 USB 闪存盘中的文件。AiDisk 也可用来设置 ASUS DDNS 与 FTP 服务器。

按照以下步骤使用 AiDisk：

1. 在导航面板中，点击【一般设置】>【USB 相关应用】，然后点击 AiDisk 图标。
2. 在“欢迎使用 AiDisk 向导”画面点击【前往设置】。

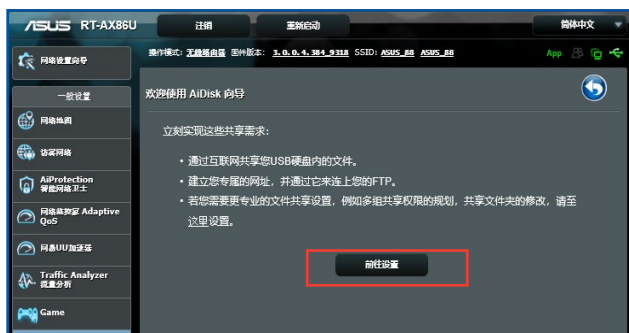

### 3. 设置服务器的共享方式及访问权限。



4. 若要通过华硕 DDNS 建立自己专属的网域名称，选择“我愿意使用此服务”然后输入网域名称。完成后点击【下一步】。



您也可以选择跳过华硕 DDNS 设置，然后点击【下一步】跳过 DDNS 设置。

5. 点击【完成】完成设置。
6. 欲存取您建立的 FTP 站点，开启一个网络浏览器或一个第三方 FTP 客户端应用程序，输入 FTP 链接 (ftp://<域名>.asuscomm.com)。

## 3.7.2 使用服务器中心

服务器中心允许您通过媒体服务器目录、Samba 共享服务或 FTP 共享服务来共享 USB 设备中的媒体文件。您也可以服务器中心对 USB 设备进行其他设置。

### 使用媒体服务器

您的无线路由器允许支持 DLNA 的设备访问连接到路由器上的 USB 设备中的多媒体文件。

---

**注意：**使用 DLNA 媒体服务器功能之前，将您的设备连接到 RT-AX86U 的网络。

---



要开启媒体服务器设置页面，点击【一般设置】>【USB 相关应用】>【服务器中心】>【媒体服务器】标签页。请参考以下说明：

- 启动 iTunes Server：选择 ON/OFF 来开启或关闭 iTunes 服务器。
- 媒体服务器状态：显示媒体服务器的状态。
- 媒体服务器路径设置：选择【共享所有磁盘】或【手动设定媒体服务器路径】。

## 使用网络共享（Samba）服务

网络共享（Samba）允许您为 Samba 服务设置帐号与许可权。



按照以下步骤使用网络共享（Samba）服务：

1. 在导航面板中，点击【一般设置】>【USB 相关应用】>【服务器中心】>【网络共享（Samba）/ 云端硬盘】。

注意：网络共享（Samba）服务默认为开启。

## 2. 按照以下步骤添加、删除或修改帐户。

### 创建新帐户：

- a) 点击  添加新帐户。
- b) 在“帐号”与“密码”区域，输入网络客户端的名称与密码。重新输入密码进行确认。点击【新增】添加新帐户。

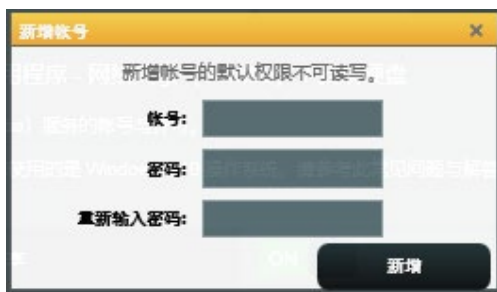

### 删除已存在的帐户：

- a) 选择您要删除的帐户。
- b) 点击 .
- c) 弹出提示信息时，点击【删除】确认删除帐户。

### 添加文件夹：

- a) 点击 .
- b) 输入文件夹名称，点击【新增】。您要创建的文件夹将被添加到文件夹列表中。



3. 在文件夹列表中，选择文件夹存取权限类型：

- R/W：对文件有读取 / 写入的权限。
- R：对文件仅有读取的权限。
- No：无法共享此文件。

4. 点击【应用本页设置】应用更改。

## 使用 FTP 共享服务

FTP 共享功能允许您通过互联网或局域网共享 USB 存储设备中的文件。

### 重要

- 请确认您已安全移除 USB 闪存盘。错误移除 USB 磁盘将会导致数据丢失。
- 要安全移除 USB 设备，请参考“3.1.3 监控您的 USB 设备”部分的说明。

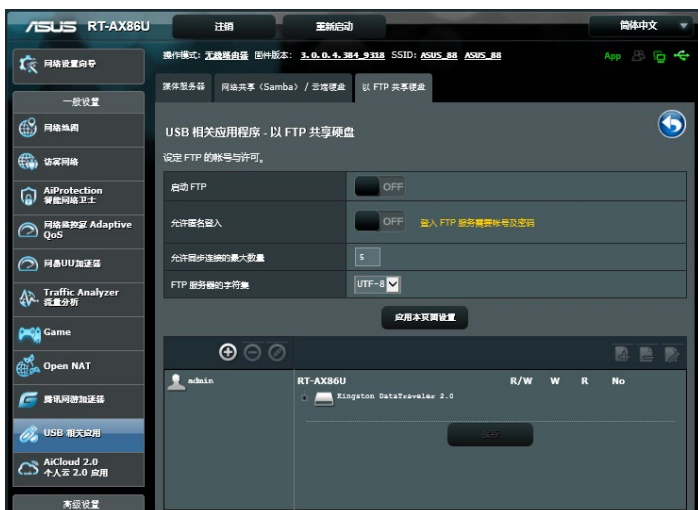

## 使用 FTP 共享服务：

---

注意：确定您已通过 AiDisk 设置了 FTP 服务器。更多详细信息请参考“3.6.1 使用 AiDisk”部分的说明。

---

1. 在导航面板中，点击【一般设置】>【USB 相关应用】>【服务器中心】>【以 FTP 共享硬盘】标签页。
2. 在文件夹列表中，选择文件夹存取权限类型：
  - R/W：对文件有读取 / 写入的权限。
  - W：对文件仅有写入的权限。
  - R：对文件仅有读取的权限。
  - No：无法共享此文件。
3. 点击【应用本页面设置】确认变更。
4. 欲进入 FTP 服务器，在网页浏览器或第三方 FTP 应用程序中输入 FTP 链接 <ftp://<主机名>.asuscomm.com> 和您的帐号与密码。



### 3.7.33G/4G

3G/4G USB 调制解调器可连接到 RT-AX86U 以允许访问互联网。

注意：要获得验证的 USB 调制解调器列表，请访问 <http://event.asus.com/2009/networks/3gsupport/>。

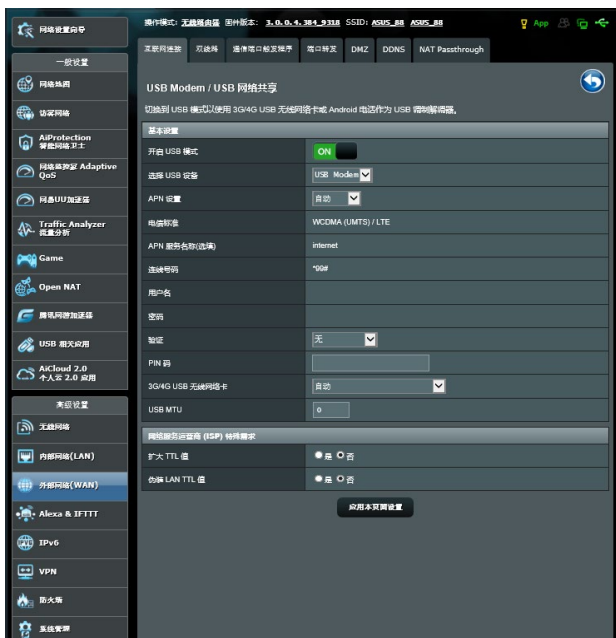

按照以下步骤设置 3G/4G 互联网连接：

1. 在导航面板中，点击【一般设置】>【USB 相关应用】>【3G/4G】。
2. 在“开启 USB 模式”项目中，选择【ON】。
3. 设置以下项目：
  - Location：从下拉菜单中选择 3G/4G 服务供应商的位置。
  - ISP：从下拉菜单中选择您的网络服务供应商（ISP）。
  - APN 服务名称（选填）：联系 3G/4G 服务供应商获得详细信息。
  - 连接号码和 PIN 码：输入 3G/4G 供应商的访问码和 PIN 码以建立连接。

---

注意：PIN 码根据不同供应商而定。

---

- 帐号 / 密码 3G/4G 网络运营商将提供帐号与密码。
  - USB 网卡：从下拉菜单中选择您的 USB 3G / 4G 无线网卡。若您不确定您的 USB 无线网卡型号，或型号名称不在列表中，选择【自动】。
4. 点击【应用本页面设置】。

---

注意：路由器将重新启动以使变更生效。

---

## 3.8 使用 AiCloud 2.0

AiCloud 2.0 是一项云端服务应用程序，可用来保存、同步、共享并存取您的文件。



按照以下步骤使用 AiCloud 2.0：

1. 从 Apple Store 或其他应用商店下载并安装 ASUS AiCloud 2.0 应用程序至您的智能设备。
2. 将智能设备连接至网络。根据指示完成 AiCloud 2.0 设置。

### 3.8.1 云端硬盘

按照以下步骤创建云端硬盘：

1. 在无线路由器中插入一个 USB 存储设备。
2. 开启云端硬盘。



3. 进入 <https://router.asus.com> 并输入路由器登录帐户与密码。为获得更好的用户体验，建议您使用 Google Chrome 或 Firefox 浏览器。

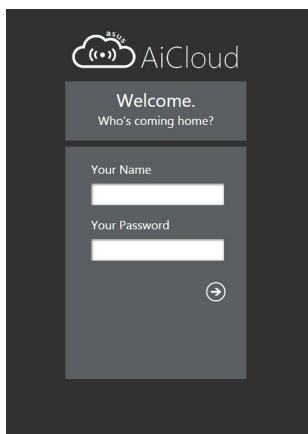

4. 现在您可以访问网络设备中的云端硬盘文件。

注意：访问网络中的设备时，您需要手动输入设备的帐号与密码。因为安全原因，AiCloud 不会保存这些信息。

## 3.8.2 智能访问

智能访问功能允许您通过路由器的域名访问您的家庭网络。



注意：

- 您可以为您的路由器创建一个域名。更多详细信息，请参考“4.3.6 DDNS”部分的说明。
- 默认状态下，AiCloud 2.0 提供一个安全的 HTTPS 连接。输入 [https://\[您的 ASUSDDNS 名称\].asuscomm.com](https://[您的 ASUSDDNS 名称].asuscomm.com) 安全使用云端硬盘和智能访问功能。

### 3.8.3 智能同步



按照以下步骤使用智能同步：

1. 在 AiCloud 2.0 标签页中，点击【智能同步】。
2. 选择【ON】开启智能同步。
3. 点击【新增帐号】。
4. 输入您的 ASUS WebStorage 帐户密码，并选择您要与 WebStorage 同步的目录。
5. 点击【应用本页面设置】。



---

注意：您可以为 2.4 GHz 和 5GHz 频段分别指定特定的网络名称（SSID）。

---

4. 在“隐藏 SSID”项目中，选择【是】防止无线设备检测到您的 SSID。当功能开启时，您需要在无线设备上手动输入 SSID 来连接无线网络。
5. 选择以下任一无线模式来决定可以连接到您的无线路由器的无线设备类型：
  - 自动：选择【自动】允许 802.11AC、802.11n、802.11g 和 802.11b 设备连接到无线路由器。
  - Legacy：选择 Legacy 允许 802.11b/g/n 设备连接到无线路由器。但是，原生支持 802.11n 的硬件只可以 54Mbps 速度运行。
  - N only：选择 N only 可最大化 wireless N 性能。此设置可防止 802.11g 与 802.11b 设备连接无线路由器。
6. 选择以下任一频道带宽来适应较高的传输速度：
  - 40MHz：选择此带宽可最大化无线流量。
  - 20MHz（默认）：若您遇到无线连接问题，则选择此带宽。
7. 为无线路由器选择操作频道。选择【自动】允许无线路由器自动选择干扰最低的频道。
8. 选择以下任一验证方式：
  - Open System：选择此项不加密。
  - Shared Key：您必须使用 WEP 加密，并输入至少一个共享密钥。



- WPA/WPA2 Personal/WPA Auto-Personal：此项目可提供较强的安全性。您可以使用 WPA（带 TKIP）或 WPA2（带 AES）。若选择此项目，您必须使用 TKIP + AES 加密，并输入 WPA 通关密语（网络密钥）。
- WPA/WPA2 Enterprise/WPA Auto-Enterprise：此项目可提供非常强的安全性。支持内置 EAP 服务器或外部 RADIUS 后端验证服务器。
- Radius with 802.1x

---

注意：当无线模式设为 Auto，且加密方式为 WEP 或 TKIP 时，您的无线路由器支持最高传输速度为 54Mbps。

---

9. 为无线网络数据传输选择以下任一 WEP 加密选项：

- 关闭：关闭 WEP 加密
- 64-bit：开启较弱的 WEP 加密
- 128-bit：开启提升的 WEP

10. 完成后，点击【应用本页面设置】。

## 4.1.2 WPS 功能

WPS (Wi-Fi Protected Setup, Wi-Fi 保护设置) 是一项无线安全标准, 能使设备轻松连接至无线网络。您可以通过 PIN 码或 WPS 按钮设置 WPS 功能。

注意: 请确认您的设备支持 WPS 功能。



按照以下步骤在无线网络中开启 WPS 功能：

1. 在导航面板中, 点击【高级设置】>【无线网络】>【WPS】标签页。
2. 在“启用 WPS”项目中, 将滑块移动至 ON。
3. WPS 默认使用 2.4GHz 频率。若您要将频率变更为 5GHz, 关闭 WPS 功能, 点击“当前频率”区域的【切换频道】, 然后再次开启 WPS 功能。

---

注意：WPS 功能支持使用 Open System、WPA-Personal 和 WPA2-Personal 验证方式。不支持使用 Shared Key、WPA-Enterprise、WPA2-Enterprise 和 RADIUS 加密方式的无线网络。

---

3. 在“WPS 联机模式”区域，选择【WPS 按钮】或【客户端 Pin 码】。若选择了【客户端 Pin 码】，则进入步骤 6。若选择了【客户端 PIN 码】，则进入步骤 6。
4. 要使用路由器上的 WPS 按钮设置 WPS 功能，请按照以下步骤操作：
  - a. 点击【起始】或按下无线路由器后侧的 WPS 按钮。
  - b. 按下无线设备上的 WPS 按钮。WPS 按钮通常标有 WPS 标志。

---

注意：查看您的无线设备或其用户手册找到 WPS 按钮的具体位置。

---

- c. 无线路由器将扫描可用的 WPS 设备。若无线路由器未找到任何 WPS 设备，将进入待机模式。
5. 要使用客户端的 PIN 码设置 WPS 功能，请按照以下步骤操作：
  - a. 在无线设备的用户手册或设备上找到 WPS PIN 码。
  - b. 在文本框中输入客户端 PIN 码。
  - c. 点击【起始】使无线路由器进入 WPS 救援模式。路由器上的 LED 指示灯快速闪烁三次直到 WPS 完成设置。

## 4.1.3 桥接

桥接或 WDS (Wireless Distribution System) 允许您的华硕无线路由器专享连接至另一个无线访问点，防止其他无线设备或站点连接您的无线路由器。它也可以在华硕无线路由器与其他接入点与无线设备通讯时作为无线中继器。



按照以下步骤设置无线桥接：

1. 在导航面板中，点击【高级设置】>【无线网络】>【WDS】标签页。
2. 为无线桥接选择频率。
3. 在“AP 模式”区域，选择以下任一选项：
  - AP Only：关闭无线桥接器功能。
  - WDS Only：开启无线桥接器功能，但阻止其他无线设备/站点连接到路由器。

- HYBRID：开启无线桥接器功能，并允许其他无线设备/站点连接到路由器。

---

注意：在 Hybrid 模式中，连接到华硕无线路由器的无线设备速度仅为访问点的一半。

---

4. 若您要连接到“远程基地台列表”中的访问点，在“连接列表中的访问点”项目中选择【是】。
5. 在“频道”项目中，为无线桥接选择操作频道。选择【自动】允许路由器自动选择干扰最低的频道。

---

注意：频道是否可用按照不同国家和地区而定。

---

6. 在“远程基地台列表”中，输入 MAC 地址，并点击【添加】按钮  来输入其他可用访问点的 MAC 地址。

---

注意：任何添加到列表中的访问点应与华硕无线路由器位于同一个控制频道内。

---

7. 点击【应用本页面设置】。

## 4.1.4 无线访问控制

无线访问控制功能能够控制传输至无线网络内特定 MAC 地址的封包。



按照以下步骤设置无线访问控制功能：

1. 在导航面板中，点击【高级设置】>【无线网络】>【无线访问控制】标签页。
2. 在【启动 MAC 地址过滤】栏位中，点击【是】。
3. 在“MAC 访问模式”下拉菜单中，选择【允许模式】或【拒绝模式】。
  - 选择【允许模式】允许 MAC 访问控制名单中的设备连接无线网络。
  - 选择【拒绝模式】阻止 MAC 访问控制名单中的设备连接无线网络。
4. 在“MAC 访问控制名单”中，输入无线设备的 MAC 地址  并点击【添加】按钮。
5. 点击【应用本页面设置】。

## 4.1.5 RADIUS 设置

RADIUS (Remote Authentication Dial In User Service) 设置可在您选择 WPA-Enterprise、WPA2-Enterprise 或 Radius with 802.1x 作为授权方式时，提供额外的安全层级。



按照以下步骤设置无线 RADIUS 设置：

1. 确定无线路由器的授权方式设为 WPA-Enterprise、WPA2-Enterprise 或 Radius with 802.1x。

注意：参考“4.1.1 一般设置”章节了解设置无线路由器授权方式信息。

2. 在导航面板中，点击【高级设置】>【无线网络】>【RADIUS 设置】。
3. 选择频率。
4. 在“服务器 IP 地址”项目中，输入 RADIUS 服务器的 IP 地址。
5. 在“联机密码”项目中，设置访问 RADIUS 服务器的密码。
6. 点击【应用本页面设置】。

## 4.1.6 专业设置

专业设置画面提供高级设置选项。

注意：建议您使用此页面的默认设置。



在“专业设置”画面中，您可以进行以下设置：

- 频段：选择应用于专业设置的频段。
- 启用无线网络：选择【是】开启无线网络；【否】关闭无线网络。
- 开启无线排程：您可以选择时间格式为 24 小时或 12 小时。表格里的颜色指示“允许”或“禁用”。点击每一格以更改工作日的时间设置，完成后点击“确定”。



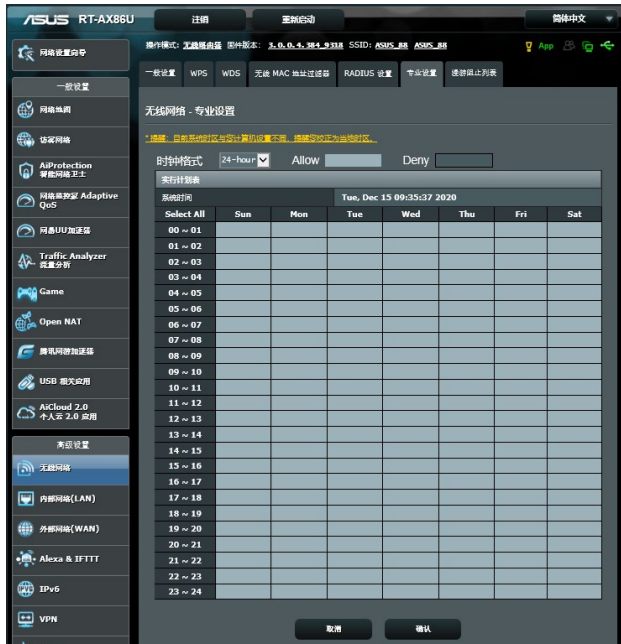

- **禁止无线用户互通：**此项目用来防止网络内的无线设备互相通讯。若有许多访客频繁加入或离开您的网络，此功能非常有用。选择【是】开启此功能；【否】关闭此功能。
- **组播速率（Mbps）：**选择组播传送速率，或选择【停用】关闭信号同时发送。
- **报头类型：**报头类型规定了路由器 CRC（循环冗余检查）的时间长度。CRC 是传输数据时检测错误的一种方法。若无线网络繁忙，且具有较高的网络流量，请选择【短】；若无线网络内都是较旧、较慢的无线设备，则选择【长】。
- **RTS 门槛设置：**若网络繁忙，且具有较高的网络流量和较多无线设备数量，此项选择较低的设置值可提高无线通讯质量。

- DTIM 间隔：DTIM (Delivery Traffic Indication Message) 间隔是信号发送至处于睡眠模式中无线设备前的时间间隔，表示数据封包正在等待传输。默认设置值为 3 毫秒。
- 信号间隔：信号间隔时间是两个 DTIM 之间的时间间隔。默认值为 100 毫秒。对于不稳定的无线连接或漫游设备，请降低信号间隔值。
- 开启 TX Burst 功能：开启此功能可提高无线路由器和 802.11g 设备间的传输速率。
- 开启 WMM APSD：开启 WMM APSD (Wi-Fi Multimedia Automatic Power Save Delivery) 提高无线设备间的电源管理。选择【停用】关闭 WMM APSD。

## 4.2 内部网络 (LAN)

### 4.2.1 内网地址设置

内网地址设置画面可用来修改无线路由器的内网 IP 地址。

注意：更改了内网 IP 地址将对 DHCP 设置造成影响。



按照以下步骤更改内网 IP 设置：

1. 在导航面板中，点击【高级设置】>【内部网络 (LAN)】>【内网地址设置】标签页。
2. 修改【IP 地址】和【子网掩码】。
3. 完成后点击【应用本页面设置】。

## 4.2.2 DHCP 服务器

您的无线路由器使用 DHCP 来自动分配 IP 地址。您可以为网络内的客户端设置 IP 地址范围和租约时间。

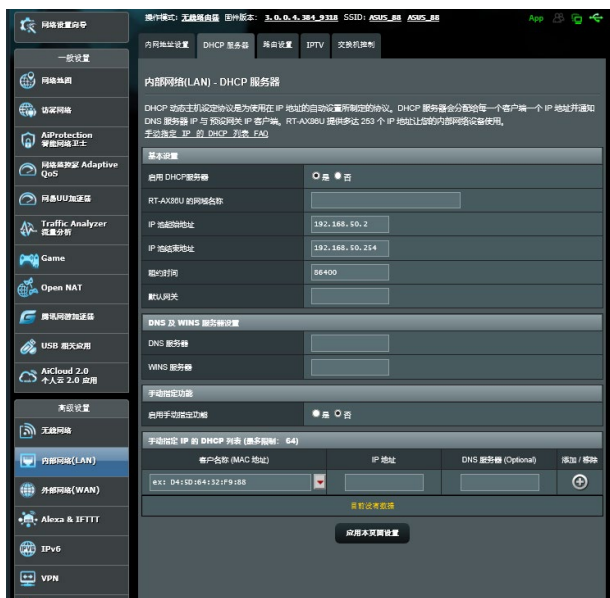

按照以下步骤设置 DHCP 服务器：

1. 在导航面板中，点击【高级设置】>【内部网络 (LAN)】>【DHCP 服务器】标签页。
2. 在“启动 DHCP 服务”项目中，选择【是】。

3. 在“网域名称”项目中，为无线路由器输入域名。
4. 在“IP 池起始地址”项目中，输入起始 IP 地址。
5. 在“IP 池结束地址”项目中，输入结束 IP 地址。
6. 在“租约时间”项目中，设置 IP 地址的过期秒数。一旦达到时间限制，DHCP 服务器会自动分配一个新的 IP 地址。

---

注意：

- 设置 IP 地址范围时，建议您使用格式为 192.168.50.xxx（xxx 可以为 2 至 254 之间的任意数字）。
- IP Pool 起始地址不可大于 IP Pool 结束地址。

- 
7. 若有需要，在“DNS 及 WINS 服务器设置”部分输入 DNS 服务器和 WINS 服务器的 IP 地址。
  8. 你的无线路由器也可以手动分配 IP 地址给网络上的设备。在“启用手动指定功能”区域，选择【是】来为网络上特定的 MAC 地址分配一个 IP 地址。DHCP 列表中最多可添加 32 个 MAC 地址来手动分配 IP 地址。



## 4.2.3 路由设置

若您的网络使用了一个以上的无线路由器，您可以设置路由表来共享同一个互联网服务。

注意：建议您不要更改默认的路由设置，除非您具备路由表的专业知识。



按照以下步骤设置内部网络路由表：

1. 在导航面板中，点击【高级设置】>【内部网络（LAN）】>【路由设置】标签页。
2. 在“启用静态路由列表”区域，选择【是】。
3. 在“静态路由列表”区域，输入其他访问点或节点的网络信息。点击【添加】 或【删除】 来添加或删除列表中的设备。
4. 点击【应用本页面设置】。

## 4.2.4 IPTV

此无线路由器支持通过网络服务供应商（ISP）或内部网络连接到 IPTV 服务器。IPTV 标签页提供了设置 IPTV、VoIP、组播路由以及 UDP 的所需设置。请联系您的网络服务供应商（ISP）获得服务相关信息。



## 4.3 外部网络（WAN）

### 4.3.1 互联网设置

“互联网设置”画面可用来设置不同的外部网络连接类型。

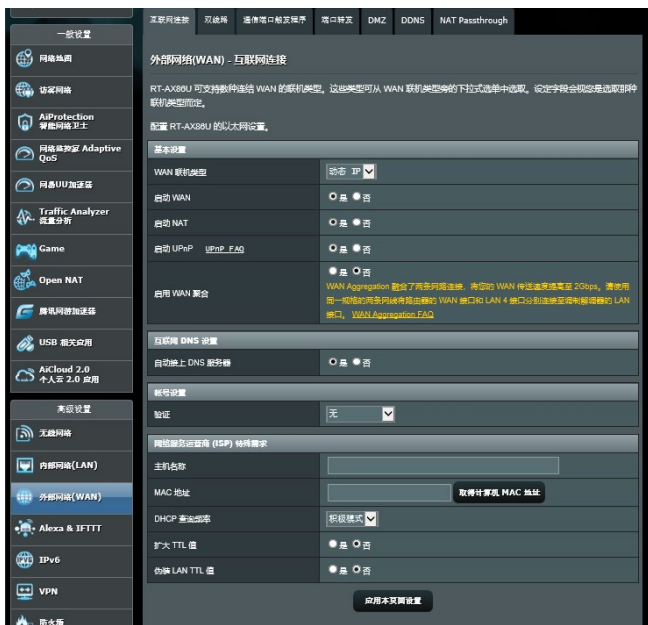

按照以下步骤设置外部网络连接：

1. 在导航面板中，点击【高级设置】>【外部网络（WAN）】>【互联网设置】标签页。
2. 设置以下项目。完成后点击【应用本页面设置】。
  - WAN 联机类型：选择互联网服务供应商类型。选项有：自动获取 IP、PPPoE、PPTP、L2TP 或固定 IP。若路由器无法取得有效的 IP 地址，或您不确定网络连接类型，请咨询您的网络服务提供商（ISP）。
  - 启动 WAN：选择【是】开启路由器互联网连接；选择【否】关闭互联网连接。
  - 启动 NAT：NAT（Network Address Translation，网



络地址转换)是公用 IP (WAN IP) 为拥有私人 IP 地址的网络客户端提供互联网连接的一项技术。每个网络客户端的私人 IP 地址被保存在 NAT 表中,用于路由传入数据封包。

- 启动 UPnP:UPnP (Universal Plug and Play) 允许通过一个基于 IP 的网络控制多个设备(如路由器、电视机、立体声系统、游戏终端以及蜂窝电话)。UPnP 连接各种形式的电脑,提供无缝网络以进行远程设置和数据传输。使用 UPnP,新的网络设备可自动被发现。一旦设备连接到网络,可被远程设置以支持 P2P 应用、交互式游戏、视频会议以及网络和代理服务器。端口转发包含手动端口设置,与端口转发不同,UPnP 自动设置路由器来接受传入连接,并将请求发送至本地网络内特定的电脑。
- 启用 WAN 聚合:WAN 聚合融合了两条网络连接,将您的 WAN 传送速度提高至 2Gbps。将网线的一端插入调制解调器的 LAN 接口,另一端插入无线路由器的 WAN 和 LAN 4 接口。
- 自动接上 DNS 服务器:允许此路由器自动从 ISP 获得 DNS 服务器地址。DNS 是互联网上的一台主机,可将互联网名称翻译为数字 IP 地址。
- 验证:此项目由 ISP 设置。请咨询您的 ISP,若有需要,请填写此项目。
- 主机名称:您可以在此区域设置路由器域名。通常 ISP 对其有专门的要求。若您的 ISP 已经为您的电脑指定了主机名称,在此输入这个主机名称。

- MAC 地址：MAC (Media Access Control) 地址是网络设备一个专属的标识。有些 ISP 会监控连接到其网络的网络设备 MAC 地址，并阻止无法识别的设备连接网络。要避免无法识别 MAC 地址造成的网络连接问题，您可以：
  - 联系您的 ISP 并更新与 ISP 服务关联的 MAC 地址。
  - 克隆或更改华硕无线路由器的 MAC 地址，以匹配之前 ISP 可辨识的网络设备。

### 4.3.2 双线路

双线路功能可让您选择两条 ISP 连接路径至您的路由器，首选 WAN 和第二 WAN。

请按照以下步骤设置双线路：

1. 在导航面板中，点击【高级设置】>【双线路】。
2. 前往【双线路】栏位，选择【ON】。
3. 选择您的 首选 WAN 和第二 WAN。有 WAN、USB、以太网 LAN 和 2.5G WAN 供您选择。
4. 选择【故障转移】或【负载均衡】。
5. 点击【应用本页面设置】。

注意：详细说明请至华硕支持网站 <https://www.asus.com.cn/support/FAQ/1011719> 查看 FAQ。



### 4.3.3 通讯端口触发程序

当局域网中的客户端对特定的端口请求向外连接时，端口范围触发可在限定时间段内开启预置的内传端口。端口触发应用于以下情况：

- 一台以上本地客户端在不同时间对相同应用程序需要端口转发。
- 一个应用程序请求不同于外传端口的特定的内传端口。



按照以下步骤设置端口触发：

1. 在导航面板中，点击【高级设置】>【外部网络（WAN）】>【通信端口触发程序】标签页。
2. 设置以下项目。完成后点击【应用本页面设置】。
  - 启用通信端口触发程序：选择【是】开启端口触发。
  - 常见的应用：选择常用的游戏和网络服务添加到端口触发列表。
  - 描述：为服务输入一个较短的名称或描述。

- 触发程序通信端口：设置触发端口来开启传入端口。
- 通信协议：选择 TCP 或 UDP 协议。
- 内传通信端口：设置内传端口来接收来自互联网的向内数据。
- 通信协议：选择 TCP 或 UDP 协议。

---

注意：

- 连接到 IRC 服务器时，客户端电脑使用触发端口范围 66660-7000 进行向外连接。IRC 服务器会验证帐号，并使用内传端口与客户端电脑创建一个新连接。
- 若端口触发程序关闭，由于路由器无法判断请求 IRC 连接的电脑，因此路由器会断开连接。当端口触发程序开启时，路由器会指定一个内传端口来接收向内数据。一旦超过了特定时间段，因为路由器无法判断应用程序何时终止，该内传端口将关闭。
- 端口触发一次仅允许网络中的一台客户端使用特定的服务和内传端口。
- 端口触发一次仅允许网络中的一台客户端使用特定的服务和内传端口。路由器会将端口转发至最后一台发送请求/触发至路由器的电脑。

## 4.3.4 虚拟服务器 / 端口转发

端口转发是一种将传至特定端口或端口范围的互联网流量传至本地网络中的一个或多个设备的方式。在路由器上设置端口转发可以允许网络外的电脑使用由网络内的电脑提供的特定的服务。

注意：当端口转发开启时，ASUS 路由器阻止来自互联网的向  
内流量，且仅允许回应来自局域网的向外请求。网络客户端没有  
直接访问互联网的权限，反之亦然。



按照以下步骤设置端口转发：

1. 在导航面板中，点击【高级设置】>【外部网络（WAN）】>【端口转发】标签页。

2. 设置以下项目。完成后，点击 ON。

- 开启端口转发：选择【ON】开启端口转发
- 内建的服务器应用：选择您要访问的服务类型。
- 内建的游戏应用：选择保证在线游戏正常运行所需的端口。
- FTP 服务器埠号：勿将端口范围 20:21 指定给 FTP 服务器，因为这将与路由器原生的 FTP 服务器产生冲突。
- 服务名称：输入服务名称。
- 通信端口范围：若您要为同一个网络中的客户端设置端口范围，输入服务名称、端口范围（如，10200:10300）、本地 IP，并将“本地通信端口”栏位保持空白。端口范围支持多种格式，如端口范围（300：350）、个别端口（566，789）或混合使用（1015：1024，3021）。

---

注意：

- 若您的网络防火墙关闭，且 HTTP 服务器接口范围设为 80，那么您的 HTTP 服务器 / 网络服务器会与路由器的网页用户界面产生冲突。
  - 网络利用端口来交换数据，每个端口都有特定的端口编号和任务。例如，端口 80 用于 HTTP。特定端口一次只可被一项应用程序或服务使用。因此，两台电脑无法同时使用同一个端口读写数据。例如，您无法在两台电脑上同时对端口 100 设置端口转发。
-

- 本地 IP：输入客户端的 LAN IP 地址。

---

注意：本地客户端使用固定 IP 可保证端口转发正常运行。参考“4.2 内部网络 (LAN)”部分的说明。

---

- 本地通信端口：输入接收转发封包的端口。若您要将内传封包重定向至特定的端口范围，则无需填写此栏。
- 通信协议：选择协议。若您不确定选择何种协议，则选择【BOTH】。

#### 检查端口转发是否成功设置：

- 确定您的服务器或应用程序已完成设置且正在运行。
- 您需要一台可连接互联网，且不在您的内部网络内的客户端（简称为“互联网客户端”）。此客户端不可连接至 ASUS 路由器。
- 在互联网客户端上，使用路由器的 WAN IP 地址来访问服务器。若端口转发成功设置，您应该可以访问文件或应用程序。

#### 端口触发和端口转发的区别：

- 即使不设置特定的 LAN IP 地址，端口触发也可进行。端口转发要求使用固定的 LAN IP 地址。与端口转发不同，端口触发可以使用路由器进行动态端口转发。预置的端口范围用于在一段时间内接受内传连接。端口触发允许多台电脑运行应用程序，这些应用程序通常要求手动转发相同的端口至网络中的每台电脑。
- 由于内传端口总是处于开启状态，端口触发比端口转发更安全。只有当应用程序通过触发端口向外连接时，触发端口才开启。

### 4.3.5 DMZ

Virtual DMZ 会将一台客户端显露在互联网中，并允许该客户端接收所有传入你的局域网的向内封包。

通常只有当网络中设置了端口转发或端口触发，来自互联网的向内流量才会被丢弃并路由至特定的客户端。在 DMZ 设置汇总，一台网络客户端接收所有向内封包。

当你需要开启传入端口或控制域、网络或 E-mail 服务器时，在网络中设置 DMZ 非常有用。

---

小心：将客户端的所有端口都在互联网中开启会使其易遭受外部攻击。请注意使用 DMZ 的安全风险。

---

按照以下步骤设置 DMZ：

1. 在导航面板中，点击【高级设置】>【外部网络（WAN）】>【DMZ】标签页。
2. 设置以下项目。完成后点击【应用本页面设置】。
  - 公开显露访问点的 IP 地址 输入将提供 DMZ 服务以及显露在互联网上的客户端的 LAN IP 地址。确保服务器客户端拥有固定 IP 地址。

按照以下步骤移除 DMZ：

1. 在“公开显露访问点的 IP 地址”文本框内删除客户端的 LAN IP 地址。
2. 完成后点击【应用本页面设置】。



## 4.3.6 DDNS

在“公开显露访问点的 IP 地址”文本框内删除客户端的 LAN IP 地址。



按照以下步骤设置 DDNS：

1. 在导航面板中，点击【高级设置】>【外部网络（WAN）】>【DDNS】标签页。
2. 设置以下项目。完成后点击【应用本页面设置】。
  - 启用 DDNS 客户端：开启 DDNS 通过 DNS 名称而不是 WAN IP 地址访问 ASUS 路由器。
  - 服务器和主机名：选择 ASUS DDNS 或其他 DDNS。若您要使用 ASUS DDNS，按照 xxx.asuscomm.com（xxx 是您的主机名称）的格式输入主机名称。
  - 若您要使用不同的 DDNS 服务，点击 FREE TRIAL 并先在线注册。输入帐号或 E-mail 地址以及密码，或 DDNS 密钥。

- 启用通配符（wildcard）：若您的 DDNS 服务要求通，则开启此项。

注意：

DDNS 服务在以下情况下不可用：

- 当无线路由器使用私人 WAN IP 地址（192.168.x.x、10.x.x.x 或 172.16.x.x），如黄色文字所述。
- 路由器所在的网络使用多个 NAT 表单。

### 4.3.7 NAT Passthrough

NAT Passthrough 允许 VPN（Virtual Private Network，虚拟专用网络）连接所需用到的协议通过路由器。PPTP Passthrough、L2TP Passthrough、IPsec Passthrough 和 RTSP Passthrough 默认为开启。

要开启 / 关闭 NAT Passthrough 设置，进入【高级设置】>【外部网络（WAN）】>【NAT Passthrough】标签页。完成后点击【应用本页面设置】。



## 4.4 IPv6

此无线路由器支持 IPv6 地址，此系统可支持更多 IP 地址。此标准并未被广泛采用。请联系您的网络服务供应商（ISP）了解您的网络是否支持 IPv6。



按照以下步骤设置 IPv6：

1. 在导航面板中，点击【高级设置】>【IPv6】。
2. 选择联机类型。设置选项依据您所选择的连接类型而定。
3. 输入您的 IPv6 内部网络和 DNS 设置。
4. 点击【应用本页面设置】。

注意：请联系您的网络服务供应商（ISP）获得网络服务的 IPv6 信息。

## 4.5 防火墙

此路由器可作为网络的硬件防火墙。

---

注意：防火墙功能默认为开启。

---

### 4.5.1 一般设置

按照以下步骤进行基本防火墙设置：

1. 在导航面板中，点击【高级设置】>【防火墙】>【一般设置】标签页。
2. 在“开启防火墙”区域，选择【是】。
3. 在“启动 DoS 防护”区域，选择【是】保护网络防止 DoS (Denial of Service) 攻击，但会影响路由器性能。
4. 您也可以监控内部网络和外部网络之间的封包交换。在“记录的封包类型”区域，选择【丢弃】、【接收】或【双向】。
5. 点击【应用本页面设置】。

### 4.5.2 网址过滤

您可以设置关键词或网址阻止访问特定的网址。

---

注意：网址过滤基于 DNS query。若网络客户端已经访问了网址，如 <http://www.abcxxx.com>，那么该网址将不会被屏蔽（系统中的 DNS 缓存会存储之前访问的网址）。要解决此问题，在设置 URL 过滤之前先清除 DNS 缓存。

---

按照以下步骤设置网址过滤：

1. 在导航面板中，点击【高级设置】>【防火墙】>【网址过滤】标签页。
2. 在“启用网址过滤程序”项目中，选择【启用】。
3. 输入网址，然后点击  按钮。
4. 点击【应用本页面设置】。

### 4.5.3 关键词过滤器

关键词过滤器可以阻止访问包含特定关键词的网页。



按照以下步骤设置关键词过滤器：

1. 在导航面板中，点击【高级设置】>【防火墙】>【关键词过滤器】标签页。
2. 在“开启关键词过滤器”项目中，选择【启用】。

3. 输入词汇或短语，然后点击【添加】按钮。

4. 点击【应用本页面设置】。

注意：

- 关键词过滤器基于 DNS query。若网络客户端已经访问了网址，如 <http://www.abcxxx.com>，那么该网址将不会被屏蔽（系统中的 DNS 缓存会存储之前访问的网址）。要解决此问题，在设置关键词过滤之前先清除 DNS 缓存。
- 使用 HTTP 压缩方式的网页无法被屏蔽。HTTPS 页面也无法使用关键词过滤来屏蔽。

#### 4.5.4 网络服务过滤

网络服务过滤阻止内部网络至外部网络的封包交换，并限制网络客户端访问特定网络服务，如 Telnet 或 FTP。



按照以下步骤设置网络服务过滤：

1. 在导航面板中，点击【高级设置】>【防火墙】>【网络服务过滤】标签页。
2. 在“启用封包过滤功能”项目中，选择【是】。
3. 选择过滤封包方式。【黑名单】屏蔽特定网络服务；【白名单】则限制只能访问特定的网络服务。
4. 设置封包过滤功能启用时间。
5. 要设置过滤的互联网服务，输入来源 IP、目的 IP、通信端口范围以及通信协议。点击  按钮。
6. 点击【应用本页面设置】。

## 4.6 系统管理

### 4.6.1 操作模式

“操作模式”页面用来选择适当的网络操作模式。



按照以下步骤设置操作模式：

1. 在导航面板中，点击【高级设置】>【系统管理】>【操作模式】标签页。
2. 选择以下任一操作模式：
  - 无线路由器模式 / AiMesh 路由器模式（默认）：在无线路由器模式中，无线路由器连接至互联网，并为局域网内的设备提供互联网连接。
  - 无线接入点（AP）模式 / AiMesh 路由器（AP 模式）：在此模式中，路由器在已存在的网络中创建一个新的网络。
  - 中继模式：在此模式中，路由器在已存在的网络中创建一个新的网络。
  - 无线桥接（Media Bridge）：无线桥接（Media Bridge）模式可同时为多台媒体设备提供最快的 Wi-Fi 连接速度。欲设定无线桥接（Media Bridge）模式，您需要两台 RT-AX86U：一台设置为 Media Station，另一个设置为路由器。



- AiMesh 节点：您可以将此路由器设置为 AiMesh 节点以延伸现有 AiMesh 路由器的 WiFi 覆盖范围。

3. 点击【保存】。

---

注意：更改模式后路由器将重新启动。

---

## 4.6.2 系统设置

“系统设置”页面用来设置无线路由器。

按照以下步骤进行系统设置：

1. 在导航面板中，点击【高级设置】>【系统管理】>【系统设置】标签页。
2. 您可以进行以下设置：
  - 更改路由器登录密码：您可以更改路由器的登录帐号与密码。在栏位内直接输入新的帐号和密码。
  - WPS 按钮行为：无线路由器上的物理 WPS 按钮可以用来启动 WPS 功能。
  - 时区：为您的网络选择时区。
  - NTP 服务器：无线路由器可访问 NTP (Network time Protocol) 服务器以同步时间。
  - 启动 Telnet：选择【是】开启网络上的 Telnet 服务；选择【否】关闭 Telnet。
  - 授权方式：您可以选择【HTTP】、【HTTPS】或【BOTH】同时选择两种协议来加密无线路由器。
  - 从互联网设置 RT-AX86U：选择【是】允许网络外的设备访问无线路由器的 GUI 设置；选择【否】禁止访问。
  - 仅允许特定 IP 地址：若您要允许特定的设备从外部网络访问无线路由器 GUI 设置，请选择【是】。
  - 用户名单：输入可以访问无线路由器设置的设备外部网络 IP 地址。只有当您在“仅允许特定 IP 地址”项目中选择【是】后，此列表才可用。
3. 点击【应用本页面设置】。

### 4.6.3 固件升级

---

注意：从华硕网站 <https://www.asus.com.cn/support> 下载最新固件。

---

按照以下步骤升级固件：

1. 在导航面板中，点击【高级设置】>【系统管理】>【固件升级】标签页。
2. 在“新固件文件”区域，点击【浏览】找到已下载的文件。
3. 点击【上传】。

---

注意：

- 升级完成后，等待系统重新启动。
  - 若升级失败，无线路由器将自动进入救援模式，前面板上的电源指示灯开始缓慢闪烁。要恢复系统，请参考“5.2 固件恢复”部分的说明。
- 

### 4.6.4 恢复 / 导出 / 上传设置

按照以下步骤恢复 / 导出 / 上传无线路由器设置：

1. 在导航面板中，点击【高级设置】>【系统管理】>【恢复 / 导出 / 上传设置】标签页。
2. 选择您要执行的任务：
  - 要恢复到出厂默认设置，点击【恢复】，然后在确认窗口中点击【确定】。
  - 要保存当前系统设置，点击【保存】，找到您要保存文件的路径，然后点击【保存】。
  - 要从已保存的系统文件恢复，点击【上传】找到文件，然后点击【开启】。

---

**重要！**若出现问题，上传最新固件并进行新的设置。请勿将路由器恢复到默认设置。

---



## 5 应用程序

注意：

- 从华硕网站下载并安装路由器应用程序：
  - Device Discovery 请至以下网址下载：<http://dlcdnet.asus.com/pub/ASUS/LiveUpdate/Release/Wireless/Discovery.zip>
  - Firmware Restoration 请至以下网址下载：<http://dlcdnet.asus.com/pub/ASUS/LiveUpdate/Release/Wireless/Rescue.zip>
  - Windows Printer Utility 请至以下网址下载：<http://dlcdnet.asus.com/pub/ASUS/LiveUpdate/Release/Wireless/Printer.zip>
- 应用程序不支持 MAC 操作系统。

### 5.1 设备侦测（Device Discovery）

设备侦测（Device Discovery）应用程序是一款 ASUS WLAN 应用程序，用来侦测无线路由器设备，并设置无线网络。

按照以下步骤打开设备侦测（Device Discovery）：

- 在桌面中，点击【开始】>【所有程序】>【ASUS Utility】>【Wireless Router】>【Device Discovery】。



注意：当您将路由器设为 Access Point 模式时，您需要使用设备侦测（Device Discovery）来获得路由器的 IP 地址。

## 5.2 固件恢复 (Firmware Restoration)

固件恢复 (Firmware Restoration) 应用程序用于在固件升级失败时搜索升级失败的华硕无线路由器，然后恢复或上传您指定的固件。此过程需要 3 至 4 分钟。



---

**重要！** 在使用 Firmware Restoration 之前，请开启救援模式。

---

**注意：** MAC 操作系统不支持此功能。

---

按照以下步骤开启救援模式并使用 Firmware Restoration 应用程序：

1. 拔掉无线路由器的电源。
2. 持续按住后面板上的 Reset 按钮，同时把路由器重新接上电源。持续按住后面板上的 Reset 按钮，同时把路由器重新接上电源。

3. 在您的电脑上设置一个固定 IP，并将 TCP / IP 按照以下内容设置：

IP 地址：192.168.1.x

子网掩码：255.255.255.0

4. 在桌面中，点击【开始】>【所有程序】>【ASUS Utility】>【Wireless Router】>【Firmware Restoration】。

5. 选择固件文件，然后点击【上传】。

注意：Firmware Restoration 不是固件升级应用程序，并且不能用于正在运行的华硕无线路由器上。正常固件升级应该在网页图形界面中完成，详细信息请参考“第四章：高级设置”。

## 5.3 设置打印机服务器

### 5.3.1 ASUS EZ Printer 共享

ASUS EZ Printing 共享应用程序可用来连接 USB 打印机至无线路由器的 USB 接口，并设置打印机服务器。您的网络客户端即可共享无线打印并扫描文件。



注意：仅 Windows® 7、Windows® 8、Windows® 8.1 以及 Windows® 10 操作系统支持网络打印机服务器功能。

按照以下步骤设置 EZ Printer 共享模式：

1. 在导航面板中，点击【一般设置】>【USB 应用】>【网络打印机服务器】。
2. 点击【Download Now!】下载网络打印机应用程序。



注意：仅 Windows® 7、Windows® 8、Windows® 8.1 以及 Windows® 10 操作系统支持网络打印机应用程序。要在 MAC 操作系统上安装此应用程序，选择“使用 LPR 协议共享打印”。

3. 解压缩已下载的文件，点击打印机图标运行网络打印机设置程序。

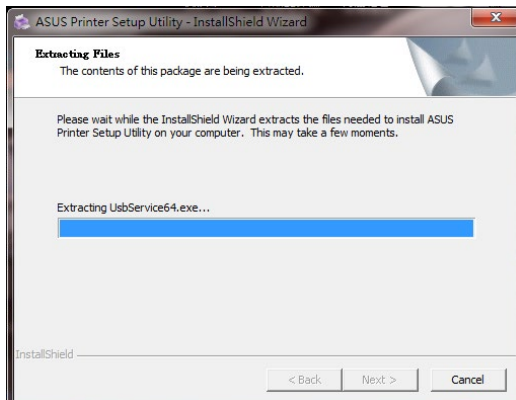
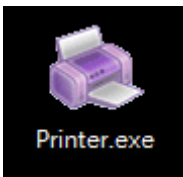

4. 根据屏幕指示完成硬件设置，然后点击【下一步】。



5. 等待初始设置完成。点击【下一步】。

6. 点击【完成】完成安装。

7. 请按照 Windows® 操作系统的指示安装打印机驱动程序。





## 8. 打印机驱动程序安装完成后，网络客户端即可使用打印机。

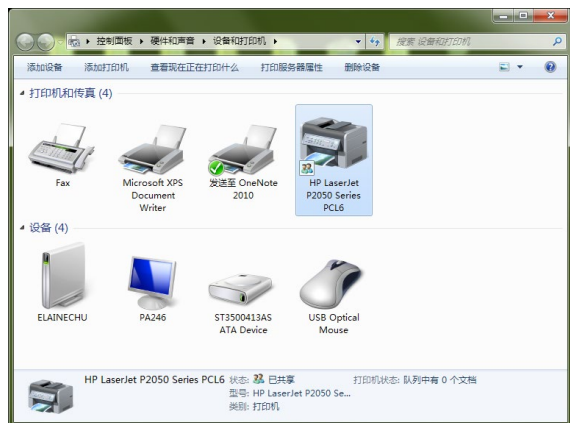

## 5.3.2 使用 LPR 协议共享打印机

您可以通过 LPR/LPD (Line Printer Remote/Line Printer Daemon) 协议在 Windows® 和 MAC 操作系统的电脑中共享打印机。

### 使用 LPR 打印机

按照以下步骤共享 LPR 打印机：

1. 在 Windows® 桌面中，点击【开始】>【设备和打印机】>【添加打印机】运行添加打印机向导。

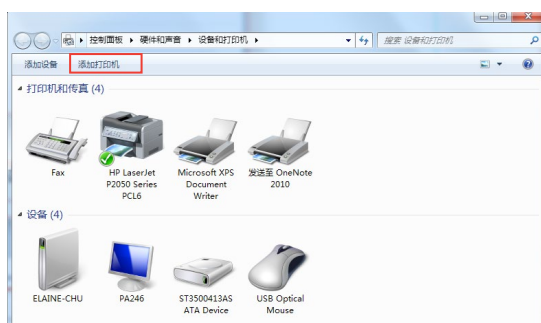

2. 选择【添加本地打印机】，并点击【下一步】。

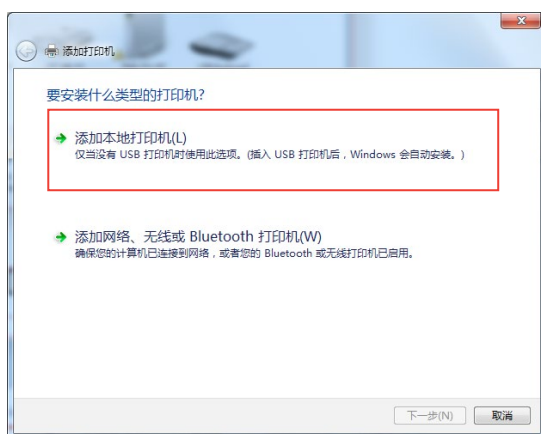

3. 选择【创建新端口】，然后将端口类型设为【Standard TCP/IP Port】。点击【下一步】。

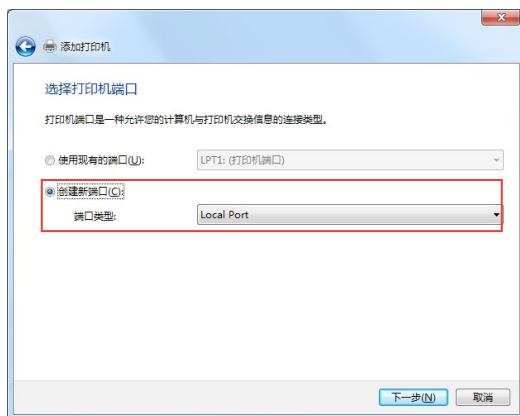

4. 在【主机名或 IP 地址】区域，输入无线路由器的 IP 地址，然后点击【下一步】。

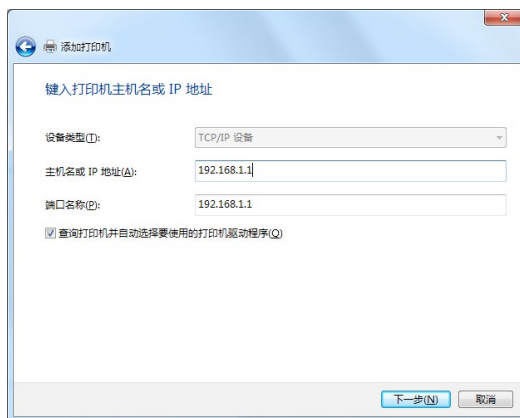

## 5. 选择【自定义】，然后点击【设置】。

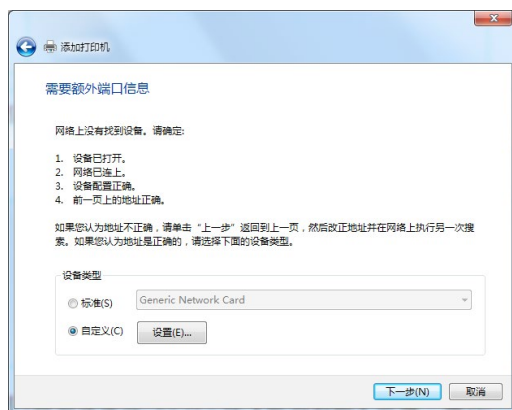

## 6. 将协议设为 LPR。在【队列名称】区域，输入 LPRServer，然后点击【确定】继续。

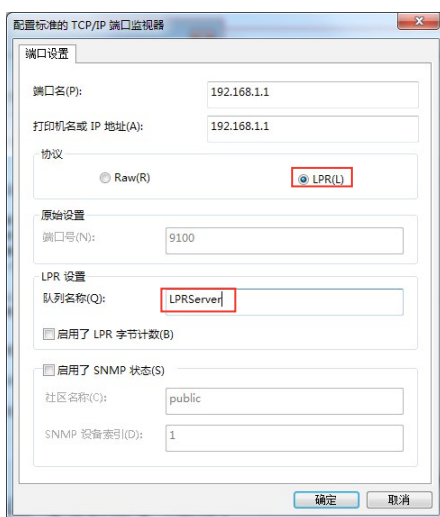

## 7. 点击【下一步】完成设置标准 TCP/IP 端口。

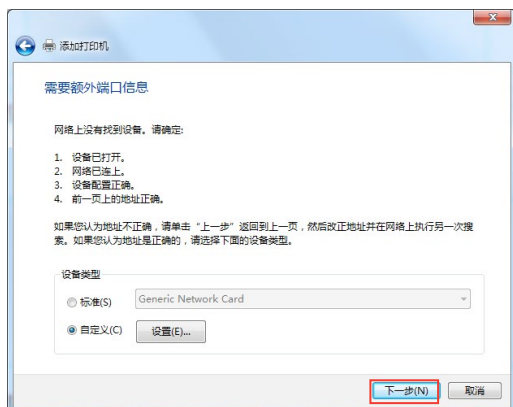

## 8. 从供应商型号列表中选择并安装打印机驱动程序。若您的打印机不在列表中，点击【从磁盘安装】手动从光盘或文件安装打印机驱动程序。

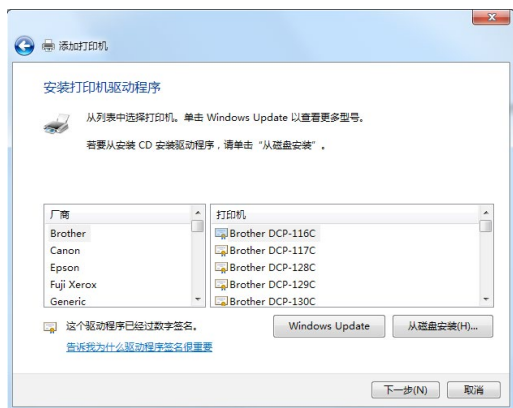

9. 点击【下一步】接受打印机的默认名称。

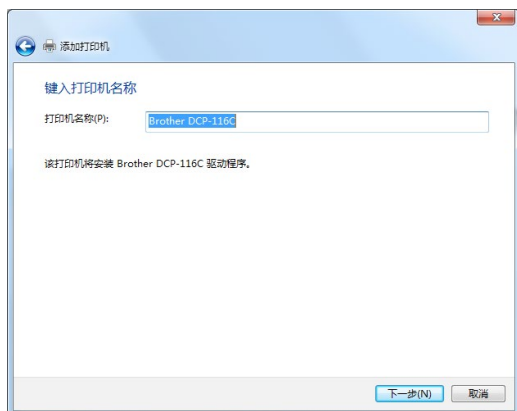

10. 点击【完成】完成安装。

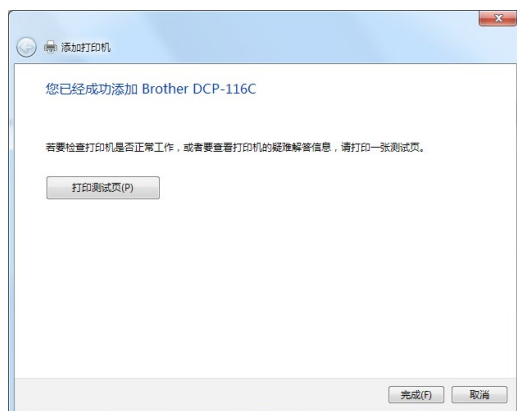

## 5.4 Download Master

Download Master 应用程序帮助您下载文件，即使笔记本或其他设备关闭时也可进行下载。

注意：您需要在无线路由器上连接一个 USB 设备才可使用 Download Master。

按照以下步骤使用 Download Master：

1. 点击【一般设置】>【USB 相关应用】>【Download Master】自动下载并安装应用程序。

注意：若无线路由器上连接了一个以上 USB 设备，选择您要保存下载文件的 USB 设备。

2. 下载完成后，点击 Download Master 图标开始使用应用程序。
3. 点击【新增】添加下载任务。



4. 选择下载类型，如 BitTorrent、HTTP 或 FTP。提供种子文件或网址开始下载。

注意：欲了解 Bit Torrent 下载的详细信息，请参考“5.4.1 Bit Torrent 下载设置”的说明。

## 5. 使用导航面板进行高级设置。



### 5.4.1 按照以下步骤进行 BitTorrent 下载设置：



按照以下步骤进行 BitTorrent 下载设置：

1. 在 Download Master 的导航面板中，点击【BitTorrent】开启 BitTorrent 设置页面。
2. 选择进行下载任务的端口。
3. 要防止网络堵塞，您可以在【速度限制】中限制最高上传和下载速度。
4. 您可以限制允许的最多同伴数，也可以开启或关闭下载时的加密功能。



## 5.4.2 NZB 设置

您可以设置 USENET 服务器来下载 NZB 文件。输入 USENET 设置后，点击【应用本页面设置】。



## 6 疑难解决

本章节提供路由器使用方面问题的疑难解答。若您遇到本章节内所提到的问题，请访问 ASUS 技术支持网站 <https://www.asus.com.cn/support> 获得更多产品信息以及 ASUS 技术支持。

### 6.1 基本疑难解答

若您的路由器出现问题，请先尝试以下提到的基本步骤。

将固件升级至最新版本。

1. 开启路由器网页图形用户界面（Web GUI）。点击【高级设置】>【系统管理】>【固件升级】标签页。点击【检查】查看最新版本固件是否可用。

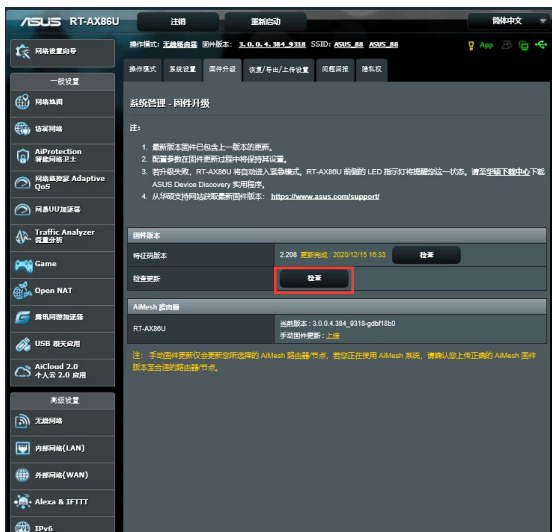

2. 若有最新版本固件可用，访问 ASUS 中文网址 <https://www.asus.com.cn/Networking/RT-AX86U/HelpDesk/Download/> 下载最新固件
3. 在“固件升级”页面，点击【浏览】找到固件文件。
4. 点击【上传】升级固件。

### 按照以下顺序重启网络：

1. 关闭调制解调器。
2. 移除调制解调器电源线。
3. 关闭路由器和电脑。
4. 重新连接调制解调器电源。
5. 开启调制解调器，并等待约 2 分钟。
6. 开启路由器，并等待约 2 分钟。
7. 开启电脑。

### 检查以太网线是否正确连接。

- 若连接路由器和调制解调器的以太网线未正确连接，WAN 指示灯熄灭。
- 若连接已开机的电脑和路由器的网线未正确连接，对应的 LAN 指示灯熄灭。

### 检查电脑上的无线设置是否与路由器设置相符。

- 当您的电脑无线连接至路由器时，确保 SSID（无线网络名称）、加密方式和密码正确。

### 检查您的网络设置是否正确。

- 网络上的每个客户端都应具有一个有效的 IP 地址。ASUS 建议您使用无线路由器的 DHCP 服务器来为网络中的电脑分配 IP 地址。

- 有些线缆调制解调器服务供应商要求您使用初始注册帐户时使用的 MAC 地址。您可以在网页图形用户界面（Web GUI）中查看 MAC 地址，进入【网络地图】>【用户数】页面，将鼠标指针悬停在“用户端状态”中的设备上即可查看。



## 6.2 常见问题与解答（FAQ）

### 无法使用网络浏览器访问路由器的图形用户界面（GUI）

- 若您的电脑使用有线连接，如上一部分所述检查以太网线连接以及 LED 指示灯的状态。
- 确保您的登录信息正确。出厂默认登录帐号和密码为“admin/admin”。输入登录信息时确定大写锁定键未打开。
- 删除网络浏览器中的 cookies 和临时文件等。若使用 Internet Explorer，按照以下步骤操作：

1. 打开 Internet Explorer，然后单击【工具】>【Internet 选项】。
2. 在【常规】标签页中，单击【浏览历史记录下】的【删除…】，选择【临时 Internet 文件和网络文件】和【Cookie 和网站数据】。接着单击【删除】。

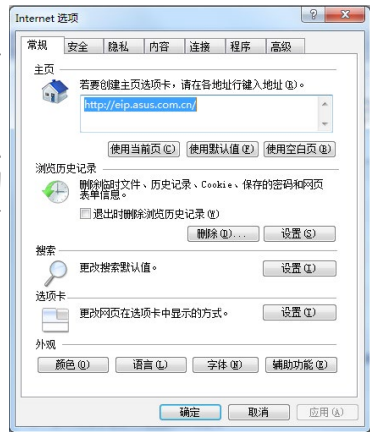

#### 注意：

- 删除 Cookie 和临时文件的指令根据不同浏览器而定。
- 关闭代理服务器设置，取消拨号连接，并将 TCP/IP 设为自动取得 IP 地址。要了解详细信息，请参考本手册第一章的说明。
- 请确保使用 CAT5e 或 CAT6 以太网线。

## 无法建立无线网络连接。

注意：请确保使用 CAT5e 或 CAT6 以太网线。

- 超出有效范围：
  - 请将路由器移至用户端可以连接到的范围内。
  - 尝试调整路由器的天线以获得最佳的信号覆盖。参考“1.4 放置您的路由器”部分的说明。
- DHCP 服务器已关闭：
  1. 开启网页图形用户界面（Web GUI）。进入【一般设置】>【网络地图】>【客户端】，并搜索您要连接到路由器的设备。
  2. 若无法在“网络地图”找到任何设备，点击【高级设置】>【内部网络（LAN）】>【DHCP 服务器】，在“基本设置”列表中的“启用 DHCP 服务器”项目上选择【是】。

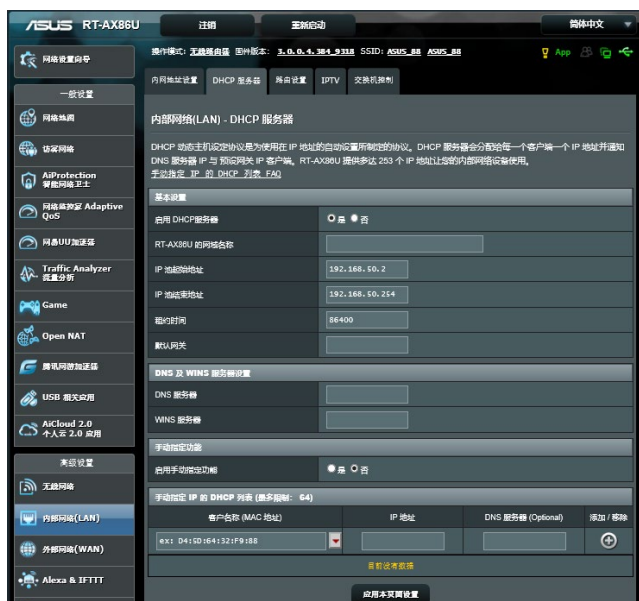

- SSID 已被隐藏。若您的设备可以找到其他路由器的 SSID，却无法找到您的路由器的 SSID，点击【高级设置】>【无线网络】>【一般设置】，在“隐藏 SSID”项目上选择【否】，在“频道”项目上选择【Auto】。

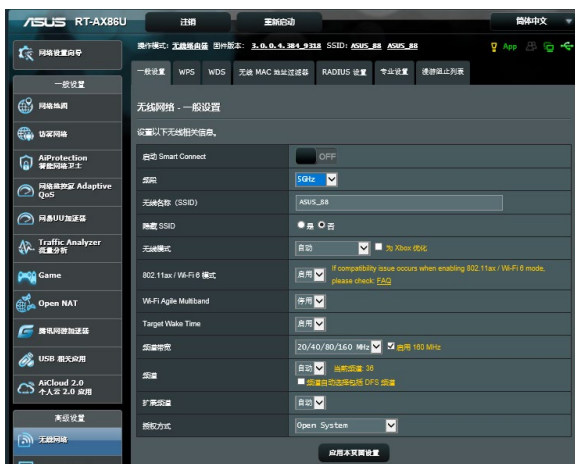

- 若您正在使用无线网卡，检查正在使用的无线频道是否符合您所在国家/地区的频道。若不符合，请调整频道、频道带宽和无线模式。
- 若仍然无法无线连接到路由器，您也可以将路由器复位至出厂默认设置。在路由器的网页图形界面（Web GUI）中，点击【系统管理】>【恢复 / 导出 / 上传设置】，然后点击【恢复】。



## 无法访问互联网。

- 检查您的路由器是否可以连接网络服务供应商（ISP）的 WAN IP 地址。要进行此操作，开启网页图形用户界面，进入【一般设置】>【网络地图】，然后查看互联网状态。
- 若您的路由器无法连接到您的网络服务供应商（ISP）的 WAN IP 地址，按照“按照以下顺序重启网络”部分的说明重新开启网络。



- 已通过家长控制功能阻止该设备连接网络。进入【一般设置】>【AiProtection】>【家长电脑控制程序】查看设备是否在被阻止的列表中。若设备在“客户端名称”列表中，使用删除按钮移除该设备，或调整“时间管理”设置。





- 若仍然无法访问互联网，尝试重新启动电脑并验证网络的 IP 地址和网关地址。
- 检查 ADSL 调制解调器和无线路由器上的状态指示灯。若无线路由器上的 WAN 指示灯熄灭，请检查所有线缆是否正确连接。

## 忘记 SSID（网络名称）或密码

- 通过有线连接（以太网线）的方式设置一个新的 SSID 和密钥。打开网页图形用户界面，进入【网络地图】，点击路由器图标，然后输入新的 SSID 和密钥，完成后点击【应用本页面设置】。
- 将路由器复位为默认设置。打开网页图形用户界面，进入【系统管理】>【恢复 / 导出 / 上传设置】，然后点击【恢复】。默认登录帐户和密码都为“admin”。

## 如何将系统恢复到默认设置？

- 进入【系统管理】>【恢复 / 导出 / 上传设置】，然后点击【恢复】。

## 固件升级失败。

开启救援模式并运行固件恢复（Firmware Restoration）应用程序。请参考“5.2 固件恢复（Firmware Restoration）”中关于如何使用固件恢复应用程序的说明。

## 无法进入网页图形用户界面（Web GUI）

设置路由器之前，请先对主机以及网络客户端进行以下操作：

A. 若开启代理服务器，请关闭。

### Windows®

1. 点击【开始】>【Internet Explorer】打开浏览器。
2. 点击【工具】>【Internet 选项】>【连接】标签页 >【局域网（LAN）设置】。

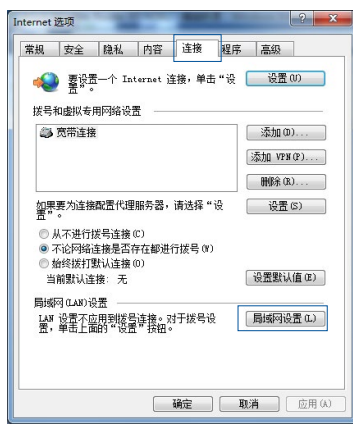

3. 在局域网（LAN）设置画面中取消勾选“为 LAN 使用代理服务器”。
4. 完成后点击【确定】。

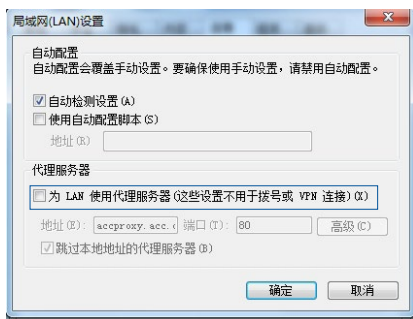

## MAC OS

1. 在您的 Safari 浏览器中点击 **【Safari】>【Preferences】>【高级】>【更改设置...】**。
2. 在网络画面中取消勾选“FTP 代理”与“Web 代理 (HTTP)”。
3. 完成后点击**【现在应用】**。

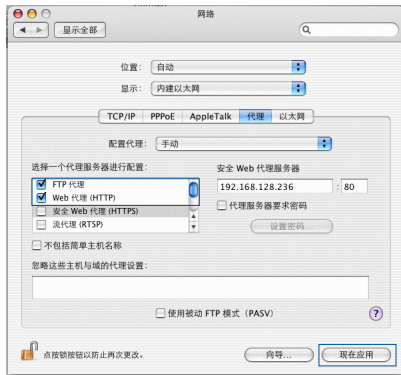

注意：请参考浏览器中的帮助菜单进行代理服务器的关闭设置。

## B. 设置 TCP/IP 自动获得 IP 地址

### Windows®

1. 点击**【开始】>【控制面板】>【网络和共享中心】**，然后点击**网络连接**以显示其状态窗口：



2. 点击“属性”以显示以太网属性窗口。

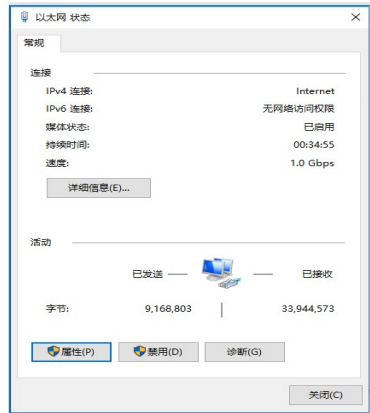

3. 选择“Internet 协议版本 4 (TCP/IPv4)”或“Internet 协议版本 6 (TCP/IPv6)”，然后点击【属性】。

4. 欲自动获取 IPv4 IP 设置，选择“自动获得 IP 地址”。
- 欲自动获取 IPv6 IP 设置，勾选“自动获得 IPv6 地址”。

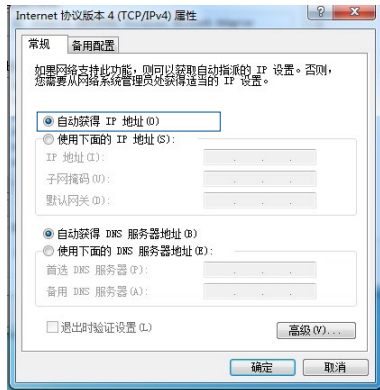

5. 完成后点击【确定】。

## MAC OS

1. 点击左上角的苹果图标 。
2. 点击【System Preferences】>【网络】>【设置...】
3. 点击【TCP/IP】标签，在“配置 IPv4”下拉列表中选择【使用 DHCP】。
4. 完成后点击【现在应用】。



注意：请参考您的操作系统中的“帮助和支持”功能获得更多设置 TCP/IP 相关信息。

## C. 关闭拨号连接

### Windows®

1. 点击【开始】>【Internet Explorer】开启浏览器。
2. 点击【工具】>【Internet 选项】>【连接】标签。
3. 选择“从不进行拨号连接”。
4. 完成后点击【确定】。

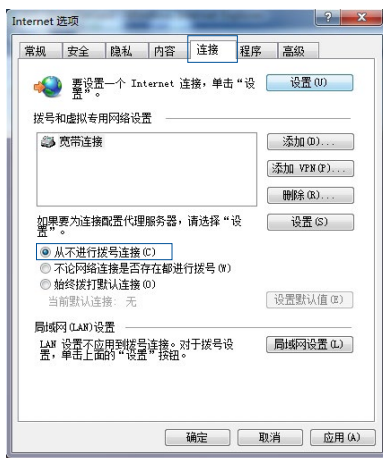

注意：请参考浏览器的帮助菜单进行关闭拨号连接。

# 附录

## GNU General Public License

### Licensing information

This product includes copyrighted third-party software licensed under the terms of the GNU General Public License. Please see The GNU General Public License for the exact terms and conditions of this license. All future firmware updates will also be accompanied with their respective source code. Please visit our web site for updated information. Note that we do not offer direct support for the distribution.

### GNU GENERAL PUBLIC LICENSE

Version 2, June 1991

Copyright (C) 1989, 1991 Free Software Foundation, Inc.

59 Temple Place, Suite 330, Boston, MA 02111-1307 USA

Everyone is permitted to copy and distribute verbatim copies of this license document, but changing it is not allowed.

### Preamble

The licenses for most software are designed to take away your freedom to share and change it. By contrast, the GNU General Public License is intended to guarantee your freedom to share and change free software--to make sure the software is free for all its users. This General Public License applies to most of the Free Software Foundation's software and to any other program whose authors commit to using it. (Some other Free Software Foundation software is covered by the GNU Library General Public License instead.) You can apply it to your programs, too.

When we speak of free software, we are referring to freedom, not price. Our General Public Licenses are designed to make sure that you have the freedom to distribute copies of free software (and charge for this service if you wish), that you receive source code or can get it if you want it, that you can change the software or use pieces of it in new free programs; and that you know you can do these things.

To protect your rights, we need to make restrictions that forbid anyone to deny you these rights or to ask you to surrender the rights. These restrictions translate to certain responsibilities for you if you distribute copies of the software, or if you modify it.

For example, if you distribute copies of such a program, whether gratis or for a fee, you must give the recipients all the rights that you have. You must make sure that they, too, receive or can get the source code. And you must show them these terms so they know their rights.

We protect your rights with two steps: (1) copyright the software, and (2) offer you this license which gives you legal permission to copy, distribute and/or modify the software.

Also, for each author's protection and ours, we want to make certain that everyone understands that there is no warranty for this free software. If the software is modified by someone else and passed on, we want its recipients to know that what they have is not the original, so that any problems introduced by others will not reflect on the original authors' reputations.

Finally, any free program is threatened constantly by software patents. We wish to avoid the danger that redistributors of a free program will individually obtain patent licenses, in effect making the program proprietary. To prevent this, we have made it clear that any patent must be licensed for everyone's free use or not licensed at all.

The precise terms and conditions for copying, distribution and modification follow.

### **Terms & conditions for copying, distribution, & modification**

0. This License applies to any program or other work which contains a notice placed by the copyright holder saying it may be distributed under the terms of this General Public License. The "Program", below, refers to any such program or work, and a "work based on the Program" means either the Program or any derivative work under copyright law: that is to say, a work containing the Program or a portion of it, either verbatim or with modifications and/or translated into another language. (Hereinafter, translation is included without limitation in the term "modification".) Each licensee is addressed as "you".

Activities other than copying, distribution and modification are not covered by this License; they are outside its scope. The act of running the Program is not restricted, and the output from the Program is covered only if its contents constitute a work based on the Program (independent of having been made by running the Program). Whether that is true depends on what the Program does.

1. You may copy and distribute verbatim copies of the Program's source code as you receive it, in any medium, provided that you conspicuously and appropriately publish on each copy an appropriate copyright notice and disclaimer of warranty; keep intact all the notices that refer to this License and to the absence of any warranty; and give any other recipients of the Program a copy of this License along with the Program.



You may charge a fee for the physical act of transferring a copy, and you may at your option offer warranty protection in exchange for a fee.

2. You may modify your copy or copies of the Program or any portion of it, thus forming a work based on the Program, and copy and distribute such modifications or work under the terms of Section 1 above, provided that you also meet all of these conditions:
  - a) You must cause the modified files to carry prominent notices stating that you changed the files and the date of any change.
  - b) You must cause any work that you distribute or publish, that in whole or in part contains or is derived from the Program or any part thereof, to be licensed as a whole at no charge to all third parties under the terms of this License.
  - c) If the modified program normally reads commands interactively when run, you must cause it, when started running for such interactive use in the most ordinary way, to print or display an announcement including an appropriate copyright notice and a notice that there is no warranty (or else, saying that you provide a warranty) and that users may redistribute the program under these conditions, and telling the user how to view a copy of this License. (Exception: if the Program itself is interactive but does not normally print such an announcement, your work based on the Program is not required to print an announcement.)

These requirements apply to the modified work as a whole. If identifiable sections of that work are not derived from the Program, and can be reasonably considered independent and separate works in themselves, then this License, and its terms, do not apply to those sections when you distribute them as separate works. But when you distribute the same sections as part of a whole which is a work based on the Program, the distribution of the whole must be on the terms of this License, whose permissions for other licensees extend to the entire whole, and thus to each and every part regardless of who wrote it.

Thus, it is not the intent of this section to claim rights or contest your rights to work written entirely by you; rather, the intent is to exercise the right to control the distribution of derivative or collective works based on the Program.

In addition, mere aggregation of another work not based on the Program with the Program (or with a work based on the Program) on a volume of a storage or distribution medium does not bring the other work under the scope of this License.

3. You may copy and distribute the Program (or a work based on it, under Section 2) in object code or executable form under the terms of Sections 1 and 2 above provided that you also do one of the following:
  - a) Accompany it with the complete corresponding machine-readable source code, which must be distributed under the terms of Sections 1 and 2 above on a medium customarily used for software interchange; or,
  - b) Accompany it with a written offer, valid for at least three years, to give any third party, for a charge no more than your cost of physically performing source distribution, a complete machine-readable copy of the corresponding source code, to be distributed under the terms of Sections 1 and 2 above on a medium customarily used for software interchange; or,

- c) Accompany it with the information you received as to the offer to distribute corresponding source code. (This alternative is allowed only for noncommercial distribution and only if you received the program in object code or executable form with such an offer, in accord with Subsection b above.)

The source code for a work means the preferred form of the work for making modifications to it. For an executable work, complete source code means all the source code for all modules it contains, plus any associated interface definition files, plus the scripts used to control compilation and installation of the executable. However, as a special exception, the source code distributed need not include anything that is normally distributed (in either source or binary form) with the major components (compiler, kernel, and so on) of the operating system on which the executable runs, unless that component itself accompanies the executable.

If distribution of executable or object code is made by offering access to copy from a designated place, then offering equivalent access to copy the source code from the same place counts as distribution of the source code, even though third parties are not compelled to copy the source along with the object code.

4. You may not copy, modify, sublicense, or distribute the Program except as expressly provided under this License. Any attempt otherwise to copy, modify, sublicense or distribute the Program is void, and will automatically terminate your rights under this License. However, parties who have received copies, or rights, from you under this License will not have their licenses terminated so long as such parties remain in full compliance.
5. You are not required to accept this License, since you have not signed it. However, nothing else grants you permission to modify or distribute the Program or its derivative works. These actions are prohibited by law if you do not accept this License.

Therefore, by modifying or distributing the Program (or any work based on the Program), you indicate your acceptance of this License to do so, and all its terms and conditions for copying, distributing or modifying the Program or works based on it.

6. Each time you redistribute the Program (or any work based on the Program), the recipient automatically receives a license from the original licensor to copy, distribute or modify the Program subject to these terms and conditions. You may not impose any further restrictions on the recipients' exercise of the rights granted herein. You are not responsible for enforcing compliance by third parties to this License.
  
7. If, as a consequence of a court judgment or allegation of patent infringement or for any other reason (not limited to patent issues), conditions are imposed on you (whether by court order, agreement or otherwise) that contradict the conditions of this License, they do not excuse you from the conditions of this License. If you cannot distribute so as to satisfy simultaneously your obligations under this License and any other pertinent obligations, then as a consequence you may not distribute the Program at all. For example, if a patent license would not permit royalty-free redistribution of the Program by all those who receive copies directly or indirectly through you, then the only way you could satisfy both it and this License would be to refrain entirely from distribution of the Program.

If any portion of this section is held invalid or unenforceable under any particular circumstance, the balance of the section is intended to apply and the section as a whole is intended to apply in other circumstances.

It is not the purpose of this section to induce you to infringe any patents or other property right claims or to contest validity of any such claims; this section has the sole purpose of protecting the integrity of the free software distribution system, which is implemented by public license practices. Many people have made generous contributions to the wide range of software distributed through that system in reliance

on consistent application of that system; it is up to the author/donor to decide if he or she is willing to distribute software through any other system and a licensee cannot impose that choice.

This section is intended to make thoroughly clear what is believed to be a consequence of the rest of this License.

8. If the distribution and/or use of the Program is restricted in certain countries either by patents or by copyrighted interfaces, the original copyright holder who places the Program under this License may add an explicit geographical distribution limitation excluding those countries, so that distribution is permitted only in or among countries not thus excluded. In such case, this License incorporates the limitation as if written in the body of this License.

9. The Free Software Foundation may publish revised and/or new versions of the General Public License from time to time. Such new versions will be similar in spirit to the present version, but may differ in detail to address new problems or concerns.

Each version is given a distinguishing version number. If the Program specifies a version number of this License which applies to it and “any later version”, you have the option of following the terms and conditions either of that version or of any later version published by the Free Software Foundation. If the Program does not specify a version number of this License, you may choose any version ever published by the Free Software Foundation.

10. If you wish to incorporate parts of the Program into other free programs whose distribution conditions are different, write to the author to ask for permission.

For software which is copyrighted by the Free Software Foundation, write to the Free Software Foundation; we sometimes make exceptions for this. Our decision will be guided by the two goals of preserving the free status of all derivatives of our free software and of promoting the sharing and reuse of software generally.

## **NO WARRANTY**

11 BECAUSE THE PROGRAM IS LICENSED FREE OF CHARGE, THERE IS NO WARRANTY FOR THE PROGRAM, TO THE EXTENT PERMITTED BY APPLICABLE LAW. EXCEPT WHEN OTHERWISE STATED IN WRITING THE COPYRIGHT HOLDERS AND/OR OTHER PARTIES PROVIDE THE PROGRAM "AS IS" WITHOUT WARRANTY OF ANY KIND, EITHER EXPRESSED OR IMPLIED, INCLUDING, BUT NOT LIMITED TO, THE IMPLIED WARRANTIES OF MERCHANTABILITY AND FITNESS FOR A PARTICULAR PURPOSE. THE ENTIRE RISK AS TO THE QUALITY AND PERFORMANCE OF THE PROGRAM IS WITH YOU. SHOULD THE PROGRAM PROVE DEFECTIVE, YOU ASSUME THE COST OF ALL NECESSARY SERVICING, REPAIR OR CORRECTION.

12 IN NO EVENT UNLESS REQUIRED BY APPLICABLE LAW OR AGREED TO IN WRITING WILL ANY COPYRIGHT HOLDER, OR ANY OTHER PARTY WHO MAY MODIFY AND/OR REDISTRIBUTE THE PROGRAM AS PERMITTED ABOVE, BE LIABLE TO YOU FOR DAMAGES, INCLUDING ANY GENERAL, SPECIAL, INCIDENTAL OR CONSEQUENTIAL DAMAGES ARISING OUT OF THE USE OR INABILITY TO USE THE PROGRAM (INCLUDING BUT NOT LIMITED TO LOSS OF DATA OR DATA BEING RENDERED INACCURATE OR LOSSES SUSTAINED BY YOU OR THIRD PARTIES OR A FAILURE OF THE PROGRAM TO OPERATE WITH ANY OTHER PROGRAMS), EVEN IF SUCH HOLDER OR OTHER PARTY HAS BEEN ADVISED OF THE POSSIBILITY OF SUCH DAMAGES.

END OF TERMS AND CONDITIONS



电子电气产品有害物质限制使用标识：图中之数字为产品之环保使用期限。仅指电子电气产品中含有的有害物质不致发生外泄或突变，从而对环境造成污染或对人身、财产造成严重损害的期限。

部件名称	有害物质					
	铅 (Pb)	汞 (Hg)	镉 (Cd)	六价铬 (Cr(VI))	多溴 联苯 (PBB)	多溴二 苯醚 (PBDE)
印刷电路板及其电子组件	×	○	○	○	○	○
外壳	○	○	○	○	○	○
电源适配器	×	○	○	○	○	○
外部信号接头及线材	×	○	○	○	○	○
中央处理器与内容	×	○	○	○	○	○

本表格依据 SJ/T 11364 的规定编制。  
○：表示该有害物质在该部件所有均质材料中的含量均在 GB/T 26572 规定的限量要求以下。  
×：表示该有害物质至少在该部件的某一均质材料中的含量超出 GB/T 26572 规定的限量要求，然该部件仍符合欧盟指令 2011/65/EU 的规范。  
备注：此产品所标示之环保使用期限，系指在一般正常使用状况下。

## 华硕的联络信息

华硕电脑（上海）有限公司 ASUSTEK COMPUTER  
(SHANGHAI) CO., LTD (中国)

市场信息

地址：上海市闵行区金都路 5077  
号

电话：+86-21-31270606

互联网：<https://www.asus.com.cn/>

技术支持

电话：400-620-6655

在线支持：<https://www.asus.com.cn/support/>

华硕电脑公司 ASUSTeK COMPUTER INC. (亚太地区)

市场信息

地址：台北北投区立德路 15 号 1  
楼

电话：+886-2-2894-3447

传真：+886-2-2890-7798

电子邮件：[info@asus.com.tw](mailto:info@asus.com.tw)

互联网：<https://www.asus.com.tw>

技术支持

电话：+86-21-38429911

传真：+86-21-58668722 转  
9101#

在线支持：<https://www.asus.com/support>

ASUS COMPUTER INTERNATIONAL (美国)

市场信息

地址：48720 Kato Rd., Fremont,  
CA 94538, USA

电话：+1-510-739-3777

传真：+1-510-608-4555

互联网：<http://usa.asus.com>

技术支持

电话：+1-812-282-2787

传真：+1-812-284-0883

在线支持：<https://www.asus.com/support>

ASUS COMPUTER GmbH (德国/奥地利)

市场信息

地址：Harkort Str. 21-23,  
D-40880 Ratingen,  
Deutschland

传真：+49-2102-959911

互联网：<http://www.asus.de>

在线联络：<http://www.asus.de/sales> (仅回答市场相  
关事务的问题)

技术支持

电话：+49-1805-010923 (配  
件) \*

电话：+49-1805-010920 (系  
统 / 笔记本电脑 / 易家族  
/ LCD) \*

传真：+49-2102-9599-11

在线支持：<https://www.asus.com/support>