

Panduan Pengguna

RT-AX86U PRO PRO

**Penghala Gigabit Dwi Jalur AX5700
Wayarles**

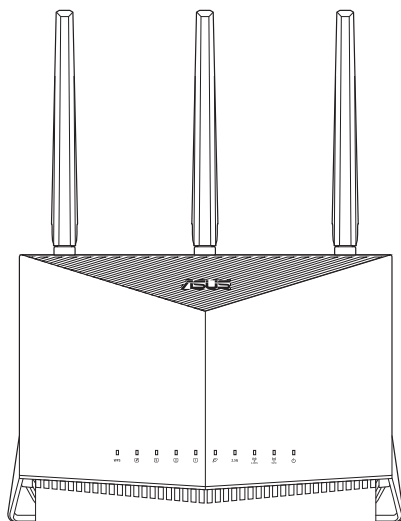

ASUS
IN SEARCH OF INCREDIBLE

Hak cipta © 2023 ASUSTeK COMPUTER INC. Hak Cipta Terpelihara.

Tiada bahagian daripada manual ini, termasuk produk dan perisian yang diterangkan di dalamnya boleh dikeluarkan semula, dipindahkan, ditranskrip, disimpan dalam sistem pengambilan, atau diterjemah ke dalam sebarang bahasa dalam sebarang bentuk atau apa-apa kaedah, kecuali dokumentasi yang disimpan oleh pembeli untuk tujuan sandaran, tanpa kebenaran tersurat bertulis ASUSTeK COMPUTER INC. ("ASUS").

Waranti atau perkhidmatan produk tidak akan dilanjutkan jika: (1) produk dibaiki, diubah suai atau diubah, melainkan pembaikan, pengubahsuaian atau perubahan itu dibenarkan secara bertulis oleh ASUS; atau (2) nombor siri produk itu rosak atau hilang.

ASUS MENYEDIAKAN MANUAL INI "SEPERTI SEBAGAIMANA ADA" TANPA SEBARANG JAMINAN DALAM SEBARANG BENTUK, SAMA ADA TERSURAT ATAU TERSIRAT, TERMASUK TETAPI TIDAK TERHAD KEPADA WARANTI YANG DIKENAKAN ATAU SYARAT KEBOLEHDAGANGAN ATAU KESESUAIAN UNTUK TUJUAN TERTENTU. ASUS, PARA PENGARAH, PEGAWAI, PEKERJA ATAU AGENNYA TIDAK AKAN BERTANGGUNGJAWAB DALAM APA-APA KEADAAN SEKALIPUN DI ATAS SEBARANG KEROSAKAN TIDAK LANGSUNG, KHUSUS, IRINGAN ATAU LANJUTAN (TERMASUK KEROSAKAN DI ATAS KERUGIAN HASIL, KERUGIAN PERNIAGAAN, KERUGIAN PENGGUNAAN ATAU DATA, GANGGUAN PERNIAGAAN DAN YANG SAMA DENGANNYA), WALAUPUN JIKA ASUS TELAH DINASIHATKAN TENTANG KEMUNGKINAN KEROSAKAN TERSEBUT YANG TIMBUL DARIPADA SEBARANG KEROSAKAN ATAU RALAT DI DALAM MANUAL ATAU PRODUK INI.

SPESIFIKASI DAN MAKLUMAT YANG TERKANDUNG DI DALAM MANUAL INI DISEDIAKAN UNTUK PEMBERITAHUAN SAHAJA DAN TERTAKLUK PADA PERUBAHAN PADA BILA-BILA MASA TANPA NOTIS DAN TIDAK BOLEH DITAFSIRKAN SEBAGAI KOMITMEN OLEH ASUS. ASUS TIDAK AKAN MENANGGUNG TANGGUNGJAWAB ATAU LIABILITI UNTUK SEBARANG RALAT ATAU KETIDAKTEPATAN YANG MUNGKIN MUNCUL DALAM MANUAL INI, TERMASUK PRODUK DAN PERISIAN YANG DIJELASKAN DI DALAMNYA.

Nama produk dan korporat yang muncul di dalam manual ini mungkin atau mungkin bukan tanda dagangan atau hak cipta berdaftar bagi syarikatnya masing-masing, dan hanya digunakan untuk pengenalan atau penerangan dan untuk faedah pemilik, tanpa niat untuk melanggar.

Kandungan

1	Mengenali penghala wayarles anda	
1.1	Selamat datang!.....	6
1.2	Kandungan pakej.....	6
1.3	Penghala wayarles anda.....	7
1.4	Meletakkan penghala wayarles anda.....	9
1.5	Keperluan Penyediaan.....	10
2	Bermula	
2.1	Penyediaan Penghala.....	11
	A. Sambungan berwayar.....	11
	B. Sambungan wayarles.....	12
2.2	Persediaan Internet Cepat (QIS) dengan pengesanan auto.....	14
2.3	Menyambung ke rangkaian wayarles anda.....	17
3	Mengkonfigurasi Tetapan Am dan Lanjutan	
3.1	Melog masuk ke GUI web.....	18
	3.1.1 Menyediakan keselamatan wayarles.....	20
	3.1.2 Menguruskan klien rangkaian anda.....	21
	3.1.3 Memantau peranti USB anda.....	22
3.2	Mudah Suai QoS.....	25
	3.2.1 Menguruskan Jalur Lebar QoS (Kualiti Perkhidmatan).....	25
3.3	Pentadbiran.....	28
	3.3.1 Mod Operasi.....	28
	3.3.2 Sistem.....	29
	3.3.3 Menatarkan perisian tegar.....	30
	3.3.4 Tetapan Pemulihan/Penyimpanan/Memuat Naik.....	30
3.4	AiCloud 2.0.....	31
	3.4.1 Cakera Awan.....	32
	3.4.2 Akses Pintar.....	33
	3.4.3 Segerak AiCloud.....	34

Kandungan

3.5	AiProtection	35
	3.5.1 Perlindungan Rangkaian	35
	3.5.2 Menyediakan Kawalan Ibu Bapa	39
3.6	Tembok Api	42
	3.6.1 Umum	42
	3.6.2 Penapis URL	43
	3.6.3 Penapis kata kunci	44
	3.6.4 Penapis Perkhidmatan Rangkaian	45
3.7	Permainan	47
	3.7.1 Pencepat Gear	47
	3.7.2 Mod Permainan Mudah Alih	48
	3.7.3 NAT Terbuka	49
3.8	Rangkaian Tetamu	50
3.9	IPv6	52
3.10	LAN	53
	3.10.1 IP LAN	53
	3.10.2 Pelayan DHCP	54
	3.10.3 Hala	56
	3.10.4 IPTV	57
3.11	Log Sistem	58
3.12	Penganalisis Trafik	59
3.13	Aplikasi USB	60
	3.13.1 Menggunakan AiDisk	61
	3.13.2 Menggunakan Pusat Pelayan	63
	3.13.3 3G/4G	68
3.14	WAN	70
	3.14.1 Sambungan Internet	70
	3.14.2 WAN Dual	73
	3.14.3 Picu Port	74

Kandungan

3.14.4 Pelayan Maya/Pemajuan Port.....	76
3.14.5 DMZ.....	79
3.14.6 DDNS	80
3.14.7 Masuk Lalu NAT.....	81
3.15 Wayarles	82
3.15.1 Umum	82
3.15.2 WPS	85
3.15.3 Penghubung.....	87
3.15.4 Penapis MAC Wayarles	89
3.15.5 Seting RADIUS.....	90
3.15.6 Profesional	91
4 Utiliti	
4.1 Penemuan Peranti	94
4.2 Pemulihan Perisian Tegar	95
4.3 Menyediakan pelayan pencetak anda.....	97
4.3.1 ASUS EZ Printer Sharing	97
4.3.2 Menggunaka LPR untuk Berkongsi Pencetak.....	101
4.4 Download Master.....	106
4.4.1 Mengkofigurasikan tetapan muat turun Bit Torrent.....	107
4.4.2 Tetapan NZB.....	108
5 Menyelesai Masalah	
5.1 Penyelesaian Masalah Asas	109
5.2 Soalan Lazim (FAQs)	112
Lampiran	
Perkhidmatan dan Sokongan	130

1 Mengenali penghala wayarles anda

1.1 Selamat datang!

Terima kasih kerana membeli Penghala Wayarles ASUS RT-AX86U PRO!

Casis hitam yang direka dengan menarik bersama merah pekat yang diilhamkan oleh permainan, RT-AX86U PRO menampilkan dwi jalur 2.4GHz dan 5GHz untuk penstriman HD wayarles serentak tidak sepadan; pelayan SMB, pelayan UPnP AV, dan pelayan FTP untuk perkongsian fail 24/7; keupayaan untuk mengendalikan 300,000 sesi; dan Teknologi Rangkaian Hijau ASUS, yang menyediakan sehingga 70% penyelesaian penjimatan kuasa.

1.2 Kandungan pakej

- | | |
|--|---|
| <input checked="" type="checkbox"/> Penghala wayarles RT-AX86U PRO | <input checked="" type="checkbox"/> Kabel rangkaian (RJ-45) |
| <input checked="" type="checkbox"/> Penyesuai kuasa | <input checked="" type="checkbox"/> Panduan Mula Pantas |
| <input checked="" type="checkbox"/> Kad waranti | |

NOTA:

- Jika mana-mana daripada item ini rosak atau tiada, hubungi ASUS untuk membuat pertanyaan teknikal dan sokongan Rujuk kepada senarai Talian Penting Sokongan ASUS di bahagian belakang manual pengguna ini.
 - Simpan bahan pembungkusan yang asal sekiranya anda inginkan perkhidmatan waranti pada masa hadapan seperti pembaikan atau penggantian.
-

1.3 Penghala wayarles anda

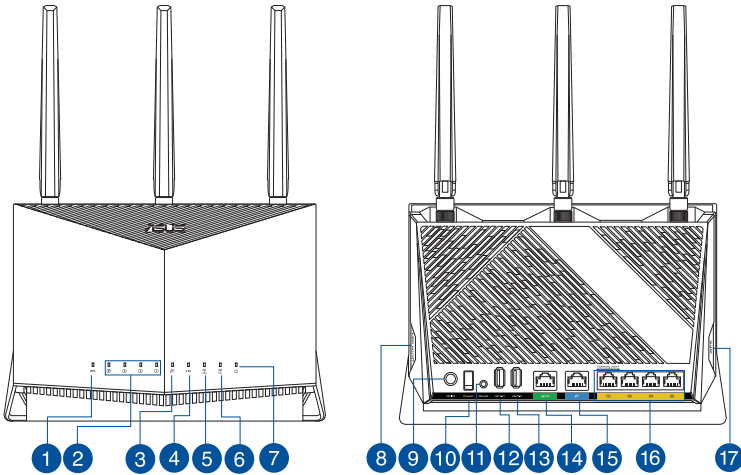

-
- 1 LED WPS**
Mati: WPS tidak diproses.
Hidup: WPS sedang diproses.
-
- 2 LAN 1~4 LED**
Mati: Tiada kuasa atau sambungan fizikal.
Hidup: Mempunyai sambungan fizikal ke rangkaian kawasan setempat (LAN).
-
- 3 WAN (Internet) LED**
Merah: Tiada IP atau sambungan fizikal.
Hidup: Mempunyai sambungan fizikal ke rangkaian kawasan luas (WAN).
-
- 4 LED 2.5G**
Mati: Tiada sambungan port 2.5G.
Hidup: Mempunyai sambungan fizikal ke port 2.5G.
-
- 5 LED 2.4GHz**
Mati: Tiada isyarat 2.4GHz.
Hidup: Sistem wayarles sudah sedia.
Berkelip: Menghantar atau menerima data melalui sambungan wayarles.
-
- 6 LED 5GHz**
Mati: Tiada isyarat 5GHz.
Hidup: Sistem wayarles sudah sedia.
Berkelip: Menghantar atau menerima data melalui sambungan wayarles.
-

-
- 7 **LED Kuasa**
Mati: Tiada kuasa.
Hidup: Peranti sudah sedia.
Berkelip perlahan: Mod Penyelamat.

 - 8 **Butang Hidup/Mati WI-FI**
Butang ini menghidupkan/mematikan penunjuk LED.

 - 9 **Port Kuasa (DCIN)**
Masukkan adapter AC yang diletakkan bersama ke dalam port ini dan sambung penghala anda ke sumber kuasa.

 - 10 **Suis kuasa**
Tekan butang ini untuk menghidupkan atau mematikan sistem.

 - 11 **Butang tetap semula**
Butang ini menetapkan semula atau menyimpan sistem ke tetapan lalai kilang.

 - 12 **Port USB 3.2 Gen 1**
Masukkan peranti USB 3.2 Gen 1 seperti cakera keras atau pemacu kila USB ke dalam port ini.
Masukkan kabel USB iPad anda ke dalam port untuk mengecap iPad anda.

 - 13 **Port USB 2.0**
Masukkan peranti USB 2.0 seperti cakera keras atau pemacu kila USB ke dalam port ini.

 - 14 **Port 2.5G**
Sambungkan kabel rangkaian ke dalam port ini untuk mendapat kelajuan 2Gbps.

 - 15 **Port WAN (Internet)**
Sambung kabel rangkaian ke dalam port ini untuk membentuk sambungan WAN.

 - 16 **Port LAN 1 ~ 4**
Sambung kabel rangkaian ke dalam port ini untuk membentuk sambungan LAN.

 - 17 **Butang WPS**
Butang ini melancarkan Wizard WPS.

NOTA:

- Hanya guna adapter yang disertakan bersama pakej anda. Menggunakan adapter lain boleh merosakkan peranti.
- **Spesifikasi:**

Adapter Kuasa DC	Output DC: +12V dengan arus maksimum 3A; Output DC: +19.5V dengan arus maksimum 2.31A;		
Suhu Pengendalian	0~40°C	Penyimpanan	0~70°C
Kelembapan Operasi	50~90%	Penyimpanan	20~90%

1.4 Meletakkan penghala wayarles anda

Untuk mendapatkan prestasi rangkaian wayarles yang terbaik daripada penghala wayarles anda, ikuti saranan di bawah:

- Letakkan penghala wayarles di tengah-tengah rangkaian anda untuk liputan wayarles yang maksimum.
- Pastikan peranti berada jauh dari sekatan logam dan jauh dari cahaya matahari langsung.
- Pastikan peranti berada jauh dari peranti Wi-Fi 802.11 g atau 20MHz sahaja, persisian komputer 2.4GHz, peranti Bluetooth, telefon tanpa kord, pengubah, motor tugas berat, lampu pendarfluor, ketuhar gelombang mikro, peti sejuk, dan peralatan industri lain untuk menghalang gangguan atau kehilangan isyarat.
- Sentiasa kemas kini ke perisian tegar yang terkini. Lawati laman web ASUS di <http://www.asus.com> untuk mendapatkan kemas kini perisian tegar yang terkini.
- Sesuaikan antena seperti yang ditunjukkan dalam rajah di bawah.

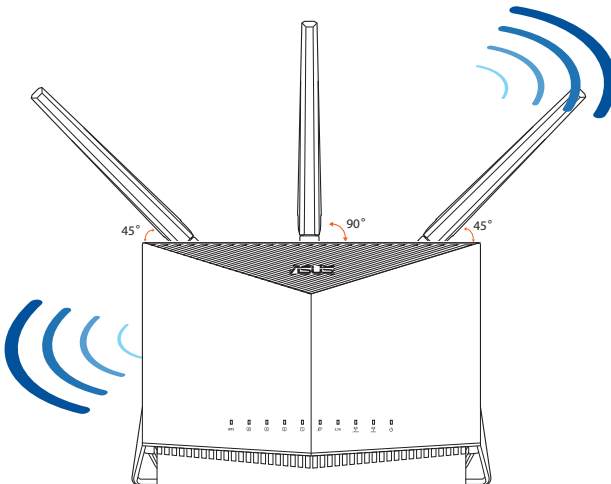

1.5 Keperluan Penyediaan

Untuk menyediakan rangkaian anda, anda perlukan satu atau dua komputer yang memenuhi keperluan sistem yang berikut:

- Port Ethernet RJ-45 (LAN)(10Base-T/100Base-TX/1000Base-TX)
- Keupayaan wayarles IEEE 802.11a/b/g/n/ac/ax
- Perkhidmatan TCP/IP yang terpasang
- Penyemak imbas Web seperti Microsoft Internet Explorer, Firefox, Safari, atau Google Chrome

NOTA:

- Jika komputer tidak mempunyai keupayaan wayarles terbina dalam, pasang penyusuai IEEE 802.11a/b/g/n/ac/ax WLAN pada komputer anda untuk menyambung kepada rangkaian.
- Dengan teknologi dwi jalur, penghala wayarles anda menyokong isyarat wayarles 2.4GHz dan 5GHz secara serentak. Ini membenarkan anda untuk melakukan aktiviti berkaitan Internet seperti melayari Interet atau membaca/menulis mesej e-mel menggunakan jalur 2.4GHz sementara secara serentak strim fail audio/video berdefinisi tinggi seperti filam atau muzik menggunakan jalur 5GHz.
- Beberapa peranti IEEE 802.11n yang anda ingin sambung ke rangkaian anda mungkin menyokong atau tidak menyokong jalur 5GHz. Rujuk manual peranti untuk spesifikasi.
- Kabel Ethernet RJ-45 yang digunakan untuk menyambungkan peranti rangkaian tidak boleh melebihi 100 meter.

PENTING!

- Sesetengah penyusuai wayarles mungkin menghadapi masalah penyambungan ke AP Wi-Fi 802.11ax.
- Jika anda mengalami masalah sedemikian, sila pastikan anda mengemas kini pemacu ke versi terkini. Semak laman sokongan rasmi pengeluar anda di mana pemacu perisian, kemas kini dan maklumat lain yang berkaitan boleh diperoleh.
 - Realtek: <https://www.realtek.com/en/downloads>
 - Mediatek: <https://www.mediatek.com/products/connectivity-and-networking/broadband-wifi>
 - Intel: <https://downloadcenter.intel.com/>

2 Bermula

2.1 Penyediaan Penghala

PENTING!

- Gunakan sambungan berwayar semasa menyediakan penghala wayarles anda untuk mengelakkan isu penyediaan wayarles yang mungkin berlaku.
- Sebelum menyediakan penghala wayarles ASUS anda, lakukan yang berikut:
 - Jika anda sedang menggantikan penghala yang sedia ada, tanggalkannya daripada rangkaian anda.
 - Putuskan sambungan kabel/wayar dari modem anda yang sedia ada. Jika modem anda mempunyai bateri sandaran, tanggalkannya juga.
 - But semua komputer anda (disarankan).

A. Sambungan berwayar

NOTA: Penghala wayarles anda menyokong kedua-dua kabel tembus lalu atau silang atas semasa menyediakan sambungan berwayar.

Untuk menyediakan rangkaian menggunakan sambungan berwayar:

1. Pasang masuk penghala anda ke sumber kuasa dan hidupkan kuasanya. Sambungkan kabel rangkaian dari komputer anda ke port LAN pada penghala anda.

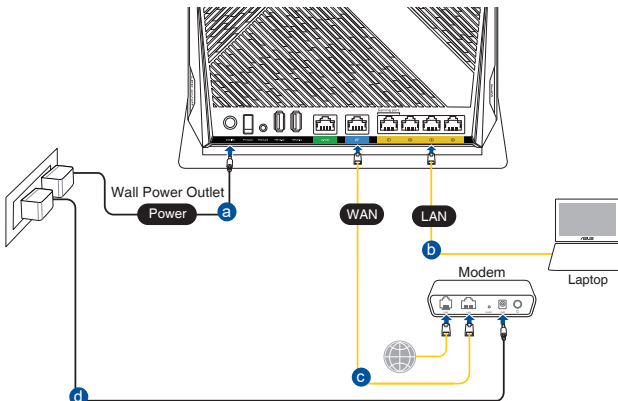

2. GUI web dilancarkan secara automatik apabila anda membuka pelayar web. Jika ia tidak melakukan pelancaran auto, masuki <http://www.asusrouter.com>.
3. Sediakan kata laluan untuk penghalang anda bagi menghalang akses yang tidak dibenarkan.

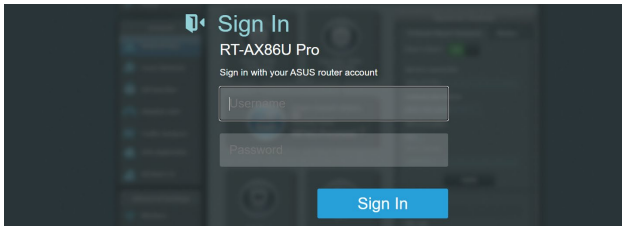

B. Sambungan wayarles

Untuk menyediakan rangkaian menggunakan sambungan berwayar:

1. Pasang masuk penghalang anda ke sumber kuasa dan hidupkan kuasanya.

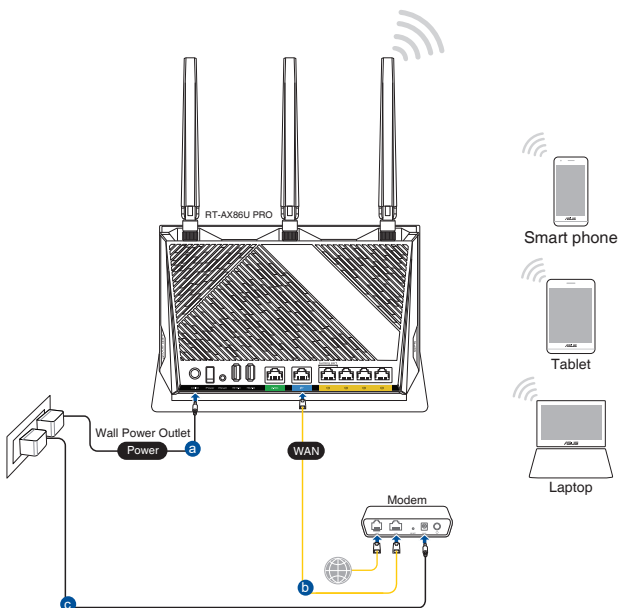

2. Sambung ke nama rangkaian (SSID) yang ditunjukkan pada label produk di bahagian belakang penghala. Untuk keselamatan rangkaian yang lebih baik, ubah ke SSID unik dan berikan kata laluan.

Nama Wi-Fi (SSID): ASUS_XX

* **XX** merujuk pada dua digit terakhir alamat MAC 2.4GHz. Anda boleh menemuinya pada label di belakang penghala anda.

3. GUI web dilancarkan secara automatik apabila anda membuka pelayar web. Jika ia tidak melakukan pelancaran auto, masuki <http://www.asusrouter.com>.
4. Sediakan kata laluan untuk penghala anda bagi menghalang akses yang tidak dibenarkan.

NOTA:

- Untuk mendapatkan butiran mengenai menyambung kepada rangkaian wayarles, rujuk manual pengguna penyesuai WLAN.
 - Untuk menyediakan tetapan keselamatan untuk rangkaian anda, rujuk seksyen **3.1.1 Menyediakan keselamatan wayarles**.
-

Login Information Setup

Change the router password to prevent unauthorized access to your ASUS wireless router.

Router Login Name admin

New Password

Retype Password Show password

2.2 Persediaan Internet Cepat (QIS) dengan pengesanan auto

Ciri Persediaan Internet Cepat (QIS) membimbing anda untuk menyediakan sambungan Internet anda dengan cepat.

NOTA: Semasa menetapkan sambungan Internet buat pertama kali, tekan butang Tetap semula pada penghala wayarles anda untuk menetakannya ke tetapan lalai kilang.

Untuk menggunakan QIS dengan pengesanan cepat:

1. Lancarkan penyemak imbas web. Anda akan dihalakan semula ke Wizard Penyediaan ASUS (Penyediaan Internet Pantas). Jika tidak, masukkan <http://www.asusrouter.com> secara manual.

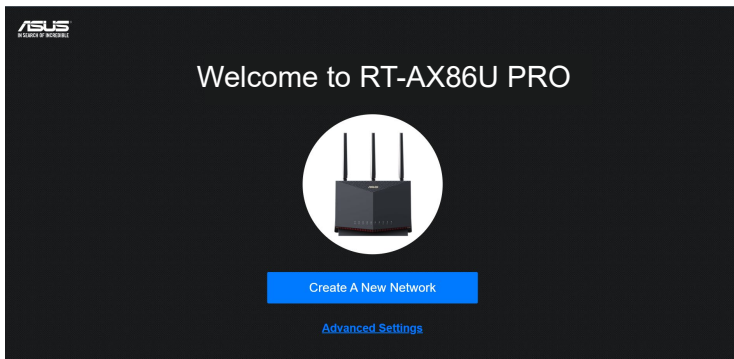

2. Penghala wayarles secara automatik mengesan jika jenis sambungan ISP anda adalah **Dynamic IP (IP Dinamik)**, **PPPoE**, **PPTP**, dan **L2TP**. Masukkan maklumat yang diperlukan untuk jenis sambungan ISP anda.

PENTING! Dapatkan maklumat yang diperlukan dari ISP anda mengenai jenis sambungan Internet.

NOTA:

- Auto-pengesanan jenis sambungan ISP anda berlaku apabila anda mengkonfigurasi penghala wayarles buat kali pertama atau apabila penghala wayarles anda ditetapkan kepada tetapan lalainya.
 - Jika QIS gagal untuk mengesan jenis sambungan Internet anda, klik **Skip to manual setting** dan konfigurasi tetapan sambungan anda secara manual.
-

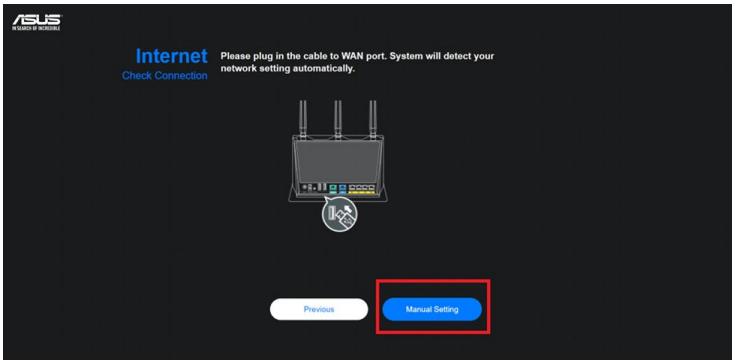

3. Berikan nama rangkaian (SSID) dan kunci keselamatan untuk sambungan wayarles 2.4GHz dan 5 GHz anda. Klik **Apply (Guna)** setelah selesai.

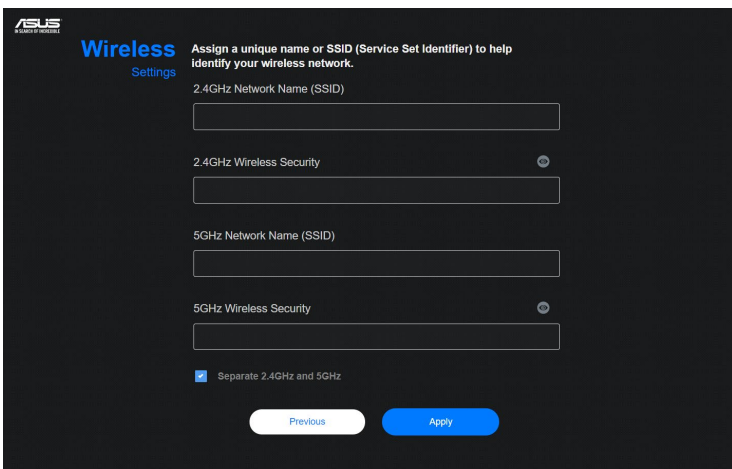

4. Pada halaman **Login Information Setup (Penyediaan Maklumat Log Masuk)**, ubah kata laluan log masuk penghala untuk menghalang akses tanpa kebenaran ke penghala wayarles anda.

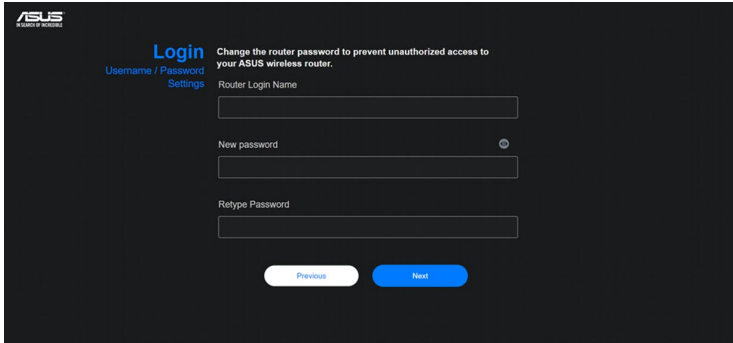

ASUS
WIRELESS NETWORK

Login
Username / Password
Settings

Change the router password to prevent unauthorized access to your ASUS wireless router.

Router Login Name

New password

Retype Password



Previous Next

NOTA: Nama pengguna dan kata laluan log masuk adalah berbeza daripada nama rangkaian (SSID) 2.4GHz/5GHz dan kunci keselamatan. Nama pengguna dan kata laluan log masuk penghala wayarles membolehkan anda untuk log masuk ke GUI Web penghala wayarles anda untuk mengkonfigurasi tetapan penghala wayarles. Nama rangkaian (SSID) 2.4GHz/5GHz dan kunci keselamatan membolehkan peranti Wi-Fi log masuk dan bersambung ke rangkaian 2.4GHz/5GHz.

2.3 Menyambung ke rangkaian wayarles anda

Selepas menyediakan penghala wayarles anda melalui QIS, anda boleh menyambungkan komputer anda atau peranti pintar lain ke rangkaian wayarles anda.

Untuk menyambung kepada rangkaian anda:

1. Pada komputer anda, klik ikon rangkaian  dalam kawasan pemberitahuan untuk memaparkan rangkaian wayarles tersedia.
2. Pilih rangkaian wayarles yang anda ingin bersambung dengan, kemudian klik **Connect (Sambung)**.
3. Anda mungkin perlu memasukkan kunci keselamatan rangkaian untuk rangkaian wayarles yang selamat, kemudian klik **OK (OK)**.
4. Tunggu sementara komputer anda berjaya membentuk sambungan ke rangkaian wayarles. Status sambungan dipaparkan dan ikon rangkaian memaparkan status  yang telah bersambung.

NOTA:

- Rujuk bab seterusnya untuk butiran lanjut mengenai mengkonfigurasi tetapan rangkaian wayarles anda.
 - Rujuk manual pengguna peranti anda untuk butiran lanjut mengenai menyambungkannya ke rangkaian wayarles anda.
-

3 Mengkonfigurasi Tetapan Am dan Lanjutan

3.1 Melog masuk ke GUI web

Penghala Wayarles ASUS anda disertakan dengan antara muka pengguna grafik (GUI) web intuitif yang membolehkan anda mudah mengkonfigurasi pelbagai cirinya menerusi pelayar web seperti Internet Explorer, Firefox, Safari atau Google Chrome.

NOTA: Ciri mungkin berbeza dengan versi perisian terdahulu.

Untuk log masuk ke GUI web:

1. Di penyemak imbas web anda, masukkan alamat IP lalai penghala wayarles secara manual: <http://www.asusrouter.com>.
2. Pada halaman log masuk, masukkan nama pengguna lalai (**admin**) dan kata laluan yang telah anda tetapkan dalam **2.2 Penyediaan Internet Pantas (QIS) dengan Pengesanan Auto**.

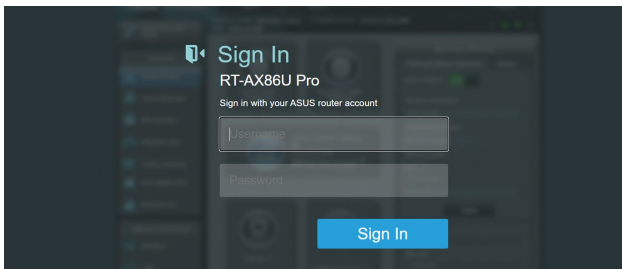

3. Anda sekarang boleh menggunakan GUI Web untuk mengkonfigurasi pelbagai tetapan Penghala Wayarles ASUS anda.



* imej adalah untuk rujukan sahaja.

NOTA: Jika anda melog masuk ke dalam GUI Web buat pertama kali, anda akan diarahkan ke halaman Penyediaan Internet Pantas (QIS) secara automatik.

3.1.1 Menyediakan keselamatan wayarles

Untuk melindungi rangkaian wayarles anda daripada akses yang tidak dibenarkan, anda perlu mengkonfigurasi tetapan keselamatan penghala anda.

Untuk menyediakan tetapan keselamatan wayarles:

1. Daripada panel navigasi, pergi ke **General (Am) > Network Map (Peta Rangkaian)**.
2. Pada skrin Peta Rangkaian dan di bawah **System Status (Status sistem)**, anda boleh mengkonfigurasi tetapan keselamatan wayarles seperti SSID, tahap keselamatan, dan tetapan penyulitan.

NOTA: Anda boleh menyediakan beberapa tetapan keselamatan wayarles untuk jalur 2.4GHz dan 5GHz.

Tetapan keselamatan 2.4GHz/5GHz

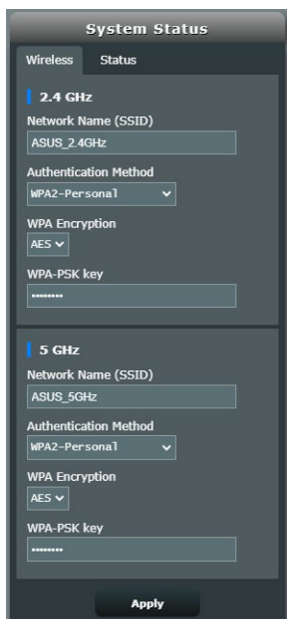

The screenshot shows the 'System Status' configuration page for wireless networks. It is divided into two sections: '2.4 GHz' and '5 GHz'. Each section has a 'Status' tab and a 'Wireless' tab. The '2.4 GHz' section shows the following settings: Network Name (SSID) is 'ASUS_2.4GHz', Authentication Method is 'WPA2-Personal', WPA Encryption is 'AES', and WPA-PSK key is masked with asterisks. The '5 GHz' section shows: Network Name (SSID) is 'ASUS_5GHz', Authentication Method is 'WPA2-Personal', WPA Encryption is 'AES', and WPA-PSK key is masked with asterisks. An 'Apply' button is located at the bottom of the interface.

3. Pada medan **Network Name (SSID) (Nama Rangkaian (SSID))**, masukkan nama unik bagi rangkaian wayarles anda.

4. Dari senarai jatuh bawah **WEP Encryption (Penyulitan WEP)**, pilih kaedah penyulitan untuk rangkaian wayarles anda.

PENTING! IEEE 802.11n/ac/ax standard melarang menggunakan High Throughput (Truhtput Tinggi) dengan WEP atau WPA-TKIP sebagai sifer unisiar. Jika anda menggunakan kaedah penyulitan ini, kadar data anda akan merosot kepada sambungan IEEE 802.11g 54Mbps.

5. Masukkan kunci laluan keselamatan anda.
6. Klik **Apply (Guna)** setelah selesai.

3.1.2 Menguruskan klien rangkaian anda



Untuk menguruskan klien rangkaian anda:

1. Daripada panel navigasi, pergi ke **General (Am) > Network Map (Peta Rangkaian)**
2. Pada skrin Peta Rangkaian, pilih ikon **Client status (Status Klien)** untuk memaparkan maklumat rangkaian klien anda.
3. Untuk menyekat akses klien ke rangkaian anda, pilih klien dan klik **block (sekat)**.

3.1.3 Memantau peranti USB anda

Penghala Wayarles ASUS menyediakan satu port USB untuk menyambungkan peranti USB atau pencetak USB untuk membolehkan anda berkongsi fail dan pencetak dengan klien dalam rangkaian anda.

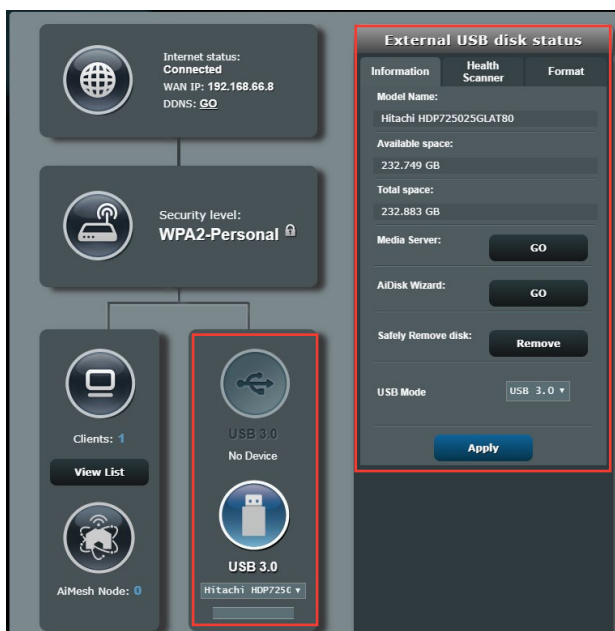

* Imej adalah untuk rujukan sahaja.

NOTA: Untuk menggunakan ciri ini, anda perlu pasang palan peranti storan USB, seperti cakera keras USB atau pemacu kilat USB, ke port USB 3.0 pada panel belakang penghala wayarles anda. Pastikan peranti storan USB diformat dan dibahagikan dengan betul. Rujuk Senarai Sokongan Cakera Plug-n-Share di <http://event.asus.com/networks/disksupport>.

PENTING! Anda perlu mencipta akaun bersama dan hak kebenaran / akses untuk membenarkan klien rangkaian lain untuk mengakses peranti USB melalui tapak FTP/utiliti klien FTP pihak ketiga, Pusat Pelayan, Samba, atau iCloud. Untuk butiran lanjut, rujuk bahagian **3.13 USB Application (Aplikasi USB)** dan **3.4 iCloud 2.0** dalam manual pengguna ini.

Untuk memantau peranti USB anda:

1. Daripada panel navigasi, pergi ke **General (Am) > Network Map (Peta Rangkaian)**
2. Pada skrin Peta Rangkaian, pilih ikon **USB Disk Status (Status Cakera USB)** untuk memaparkan maklumat peranti USB anda.
3. Pada medan Wizard AiDisk, klik **GO (Pergi)** untuk menyediakan pelayan FTP untuk perkongsian fail Inernet.

NOTA:

- Untuk butiran lanjut, rujuk bahagian **3.13.2 Using Servers Center (Menggunakan Pusat Pelayan)** dalam manual pengguna ini.
 - Penghala wayarles berfungsi dengan kebanyakan USB HDD/Cakera kilat (sehingga saiz 2TB) dan menyokong akses baca-tulis untuk FAT16, FAT32, EXT2, EXT3, dan NTFS.
-

Mengeluarkan cakera USB dengan selamat

PENTING! Pengeluaran tidak betul cakera USB boleh menyebabkan kerosakan data.

Untuk mengeluarkan cakera USB dengan selamat:

1. Daripada panel navigasi, pergi ke **General (Am) > Network Map (Peta Rangkaian)**
2. Di sudut atas sebelah kanan, klik  > **Eject USB disk (Lecit cakera USB)**. Apabila cakera USB berjaya dilecitkan, status USB menunjukkan **Unmounted (Nyahlekap)**.

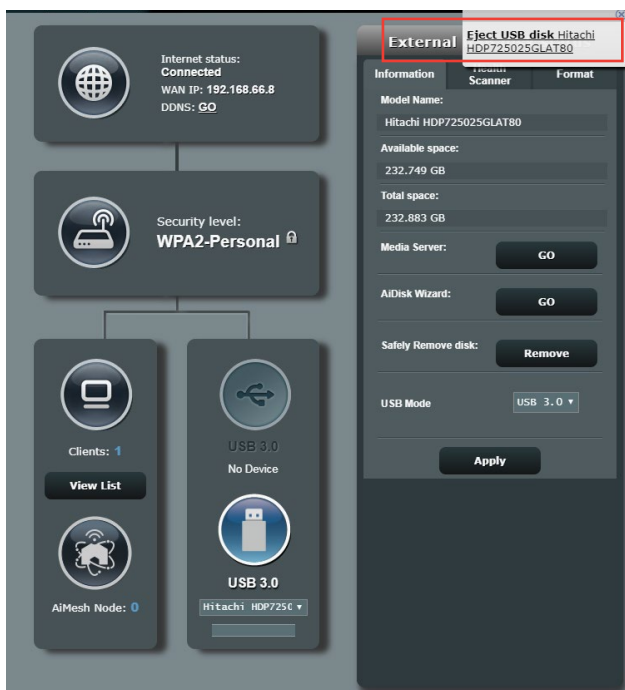

* Imej adalah untuk rujukan sahaja.

3.2 Mudah Suai QoS

3.2.1 Menguruskan Jalur Lebar QoS (Kualiti Perkhidmatan)

Ciri Quality of Service (Perkhidmatan Kualiti) membolehkan anda untuk menetapkan keutamaan jalur lebar dan menguruskan trafik rangkaian.

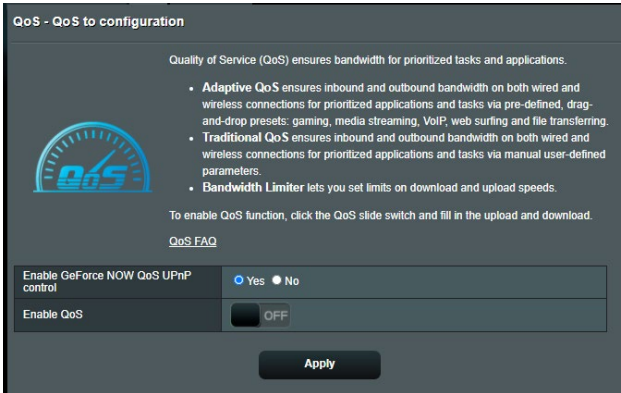

Untuk menyediakan keutamaan lebar jalur:

1. Daripada panel navigasi, pergi ke **General (Am) > Adaptive QoS (Mudah Suai QoS) > QoS**.
2. Klik **ON (HIDUP)** untuk mendayakan QoS. Isi medan lebar jalur muat naik dan muat turun.

NOTA: Maklumat jalur lebar anda tersedia dari ISP anda.

3. Klik **Apply (Guna)**.

NOTA: Senarai Peraturan Penentuan Pengguna adalah untuk tetapan lanjutan. Jika anda ingin mengutamakan aplikasi rangkaian khusus dan perkhidmatan rangkaian, pilih **User-defined QoS rules (Peraturan QoS bertakrif pengguna)** atau **User-defined Priority (Keutamaan Bertakrif pengguna)** dari senarai jatuh turun di sudut atas sebelah kanan.

4. Pada halaman **user-defined QoS rules (peraturan QoS bertakrif pengguna)**, terdapat empat jenis perkhidmatan dalam talian lalai – layar web, HTTPS dan pemindahan fail. Pilih perkhidmatan yang anda ingini, isi **Source IP or MAC (Sumber IP atau MAC)**, **Destination Port (Port Destinasi)**, **Protocol (Protokol)**, **Transferred (Dipindahkan)** dan **Priority (Keutamaan)**, kemudian klik **Apply (Guna)**. Makluma akan dikonfigurasi dalam skrin peraturan QoS.

NOTA:

- Untuk mengisi sumber IP atau MAC, anda boleh:
 - a) Masukkan alamat IP khusus, seperti "192.168.122.1".
 - b) Masukkan alamat IP di dalam satu subnet atau di dalam himpunan IP seperti "192.168.123.*", atau "192.168.*.*"
 - c) Masukkan alamat IP seperti "*.*.*.*" atau biarkan medan kosong.
 - d) Format untuk alamat MAC adalah enam kumpulan bagi dua digit perenambelasan, diasingkan dengan tanda titik bertindih (:), dalam turutan penghantaran (cth. 12:34:56:aa:bc:ef)
- Untuk sumber atau destinasi julat port, anda boleh :
 - a) Masukkan port khusus, seperti "95".
 - b) Masukkan port di dalam julat, seperti "103:315", ">100", atau "<65535".
- Lajur **Transferred (Dipindahkan)** mengandungi maklumat mengenai trafik huluan dan hiliran (trafik rangkaian keluar dan masuk) untuk satu bahagian. Dalam lajur ini, anda boleh menetapkan had trafik rangkaian (dalam KB) untuk perkhidmatan tertentu bagi menjanakan keutamaan tertentu untuk perkhidmatan diutamakan pada port tertentu. Sebagai contoh, jika dua klien rangkaian, PC 1 dan PC 2, kedua-dua mengakses Internet (ditetapkan di port 80), tetapi PC 1 melebihi had trafik rangkaian disebabkan oleh beberapa tugasannya memuat turun, PC 1 akan mempunyai keutamaan lebih rendah. Jika anda tidak mahu menetapkan had trafik, biarkannya kosong.

5. Pada halaman **User-defined Priority (Keutamaan Bertakrif pengguna)**, anda boleh mngutamakan aplikasi rangkaian atau peranti ke dalam lima bahagian daripada senarai jatuh bawah **user-defined QoS rules (Peraturan QoS bertakrif pengguna)**. Berdasarkan tahap keutamaan, anda boleh menggunakan kaedah berikut dalam menghantar paket data:
- Menukar susunan paket rangkaian hulu yang dihantar ke Internet.
 - Di bawah jadual **Upload Bandwidth (Muat Naik Lebar Jalur)**, tetapkan **Minimum Reserved Bandwidth (Lebar Jalur Disimpan Minimum)** dan **Maximum Bandwidth Limit (Had Lebar Jalur Maksimum)** untuk aplikasi rangkaian berbilang dengan tahap keutamaan berbeza. Peraturan menunjukkan julat lebar jalur muat naik yang tersedia untuk aplikasi rangkaian yang dinyatakan.

NOTA:

- Paket keutamaan rendah diabaikan untuk memastikan penghantaran paket keutamaan tinggi.
 - Di bawah jadual **Download Bandwidth (Lebar Jalur Muat Turun)**, tetapkan **Maximum Bandwidth Limit (Had Lebar Jalur Maksimum)** untuk aplikasi rangkaian berbilang dalam susunan berkaitan. Paket hulu keutamaan lebih tinggi akan mengakibatkan paket hiran keutamaan lebih tinggi.
 - Jika tiada paket dihantar daripada aplikasi keutamaan tinggi, kadar penghantaran penuh bagi sambungan Internet adalah tersedia untuk paket keutamaan rendah.
-
6. Tetapkan paket keutamaan tertinggi. Untuk memastikan pengalaman permainan dalam talian yang lancar, anda boleh menetapkan ACK, SYN, dan ICMP sebagai paket keutamaan tertinggi.

NOTA: Pastikan untuk mendayakan QoS dahulu dan menyediakan had julat muat naik dan muat turun.

3.3 Pentadbiran

3.3.1 Mod Operasi

Halaman Mod Operasi membolehkan anda memilih mod bersesuaian untuk rangkaian anda.

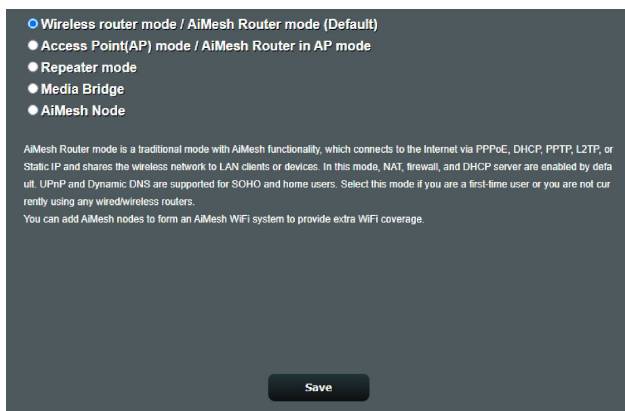

Untuk menyediakan mod operasi:

1. Daripada panel navigasi, pergi ke **Advanced Settings (Tetapan Lanjutan) > Administration (Pentadbiran) > Operation Mode (Mod Operasi)**.
2. Pilih mana-mana mod operasi ini:
 - **Mod penghala wayarles (lalai):** Dalam mod penghala wayarles, penghala wayarles menyambung ke Internet dan menyediakan akses Internet ke peranti tersedia pada rangkaian setempat sendiri.
 - **Access Point mode (Mod Titik Akses):** Dalam mod ini, penghala mencipta rangkaian wayarles baru pada rangkaian sedia ada.
 - **Mod pengulang:** Mod ini menukar penghala menjadi pengulang wayarles sepanjang julat isyarat anda.
 - **Penghubung Media:** Mod Penghubung Media menyediakan sambungan Wi-Fi terpantas untuk berbilang peranti media secara serentak. Untuk menyediakan mod Penghubung Media, anda memerlukan dua RT-AX86U: satu dikonfigurasi sebagai stesen Media dan satu lagi sebagai penghala.
 - **Nod AiMesh:** Anda boleh menetapkan RT-AX86U sebagai nod AiMesh untuk meluaskan liputan Wi-Fi penghala AiMesh sedia ada.

3. Klik **Save (Simpan)**.

NOTA: Penghalan ini akan but semula bila anda menukar mod.

3.3.2 Sistem

Halaman **System (Sistem)** membolehkan anda mengkonfigurasi tetapan penghalan anda.

Untuk menyediakan tetapan Sistem:

1. Daripada panel navigasi, pergi ke **Advanced Settings (Tetapan Lanjutan) > Administration (Pentadbiran) > System (Sistem)**.
2. Anda boleh mengkonfigurasi tetapan berikut:
 - **Ubah kata laluan log masuk penghalan:** Anda boleh menukar kata laluan dan nama log masuk penghalan wayarles dengan memasukkan nama dan kata laluan baru.
 - **Kelakuan butang WPS:** Butang fizikal WPS pada penghalan wayarles boleh digunakan untuk mengaktifkan WPS.
 - **Zon Masa:** Pilih zon masa rangkaian anda.
 - **Pelayan NTP:** Penghalan wayarles boleh mengakses pelayan NTP (Protokol Masa Rangkaian) untuk menyegerakkan masa.
 - **Dayakan Telnet:** Klik **Yes (Ya)** untuk mendayakan perkhidmatan Telnet pada rangkaian. Klik **No (Tidak)** untuk menyahdayakan Telnet.
 - **Kaedah Pengesahan:** Anda boleh memilih HTTP, HTTPS, atau kedua-dua protokol untuk menjamin akses penghalan.
 - **Dayakan Akses Web daripada WAN:** Pilih **Yes (Ya)** untuk membolehkan peranti di luar rangkaian untuk mengakses tetapan GUI penghalan wayarles. Pilih **No (Tidak)** untuk menghalang akses.
 - **Hanya benarkan IP tertentu:** Klik **Yes (Ya)** jika anda ingin menentukan alamat IP peranti yang dibenarkan mengakses tetapan GUI penghalan wayarles daripada WAN.
3. Klik **Apply (Guna)**.

3.3.3 Menatarkan perisian tegar

NOTA: Muat turun perisian tegar terkini dari laman web ASUS di <http://www.asus.com>.

Untuk menatarkan perisian tegar:

1. Daripada panel navigasi, pergi ke **Advanced Settings (Tetapan Lanjutan) > Administration (Pentadbiran) > Firmware Upgrade (Naik Taraf Perisian Tegar)**.
 2. Dalam item **Firmware Version (Versi Perisian Tegar)**, klik **Check (Periksa)**. Navigasi ke fail perisian tegar yang dimuat turun.
 3. Klik **Upload (Muat naik)**.
-

NOTA:

- Apabila proses naik taraf selesai, tunggu seketika untuk sistem but semula.
 - Jika proses penataran gagal, penghala wayarles secara automatik memasuki mod penyelamat dan penunjuk kuasa LED di panel depan mula berkelip-kelip secara perlahan. Untuk mendapatkan semula atau memulihkan sistem, gunakan utiliti **4.2 Firmware Restoration (Pemulihan Perisian Tegar)**.
-

3.3.4 Tetapan Pemulihan/Penyimpanan/Memuat Naik

Untuk memulihkan/menyimpan/memuat naik tetapan penghala wayarles:

1. Daripada panel navigasi, pergi ke **Advanced Settings (Tetapan Lanjutan) > Administration (Pentadbiran) > Restore/Save/Upload Setting (Tetapan Pemulihan/Simpan/Muat Naik)**.
 2. Pilih tugas yang anda ingin lakukan:
 - Untuk memulihkan tetapan kilang lalai, klik **Restore (Pulihkan)**, dan klik **OK** apabila diminta.
 - Untuk menyimpan tetapan sistem semasa, klik **Save setting (Simpan setting)**, navigasi ke folder di mana anda berhasrat untuk menyimpan fail dan klik **Save (Simpan)**.
 - Untuk memulihkan fail tetapan sistem yang disimpan, klik **Upload (Muat naik)** untuk mencari fail anda, kemudian klik **Open (Buka)**.
-

PENTING! Jika isu berlaku, muat naik versi perisian tegar terkini dan konfigurasi tetapan baru. Jangan pulihkan penghalan ke tetapan lalai.

3.4 AiCloud 2.0

AiCloud 2.0 adalah aplikasi perkhidmatan awan yang membolehkan anda menyimpan, menyegerak, berkongsi, dan mengakses fail anda.



Untuk menggunakan AiCloud 2.0:

1. Dari Google Play Store atau Apple Store, muat turun dan pasang aplikasi ASUS AiCloud 2.0 ke peranti pintar anda.
2. Sambung peranti pintar ke rangkaian anda. Ikut arahan untuk melengkapkan proses persediaan AiCloud 2.0.

3.4.1 Cakera Awan

Untuk mencipta cakera awan:

1. Masukkan peranti storan USB ke dalam penghala wayarles.
2. Hidupkan **Cloud Disk (Cakera Awan)**.

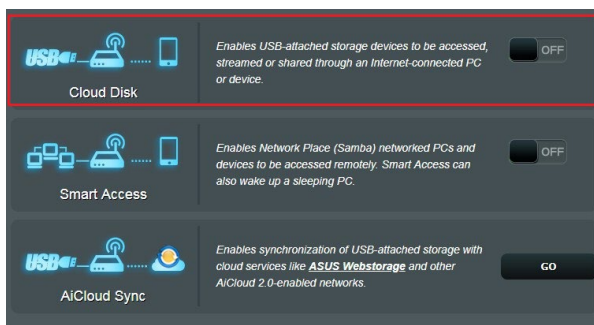

3. Pergi ke <http://www.asusrouter.com> dan masukkan log masuk dan kata laluan akaun penghala. Untuk pengalaman yang lebih baik, kami mencadangkan anda menggunakan **Google Chrome** atau **Firefox**.
4. Anda boleh mula mengakses fail Cakera Awan pada peranti yang disambungkan kepada rangkaian.

NOTA: Semasa mengakses peranti yang bersambung ke rangkaian, anda perlu memasukkan nama pengguna dan kata laluan peranti secara manual, yang tidak akan disimpan oleh AiCloud 2.0 untuk sebab keselamatan.

3.4.2 Akses Pintar

Fungsi Akses Pintar membolehkan anda untuk mengakses rangkaian rumah anda melalui nama domain penghala anda dengan mudah.

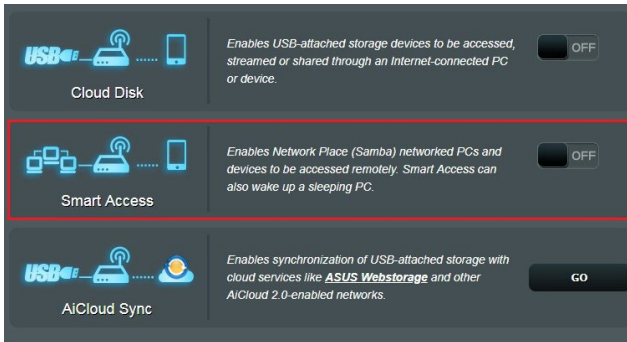

NOTA:

- Anda boleh mencipta nama domain untuk penghala anda dengan ASUS DDNS. Untuk butiran lanjut, rujuk bahagian **3.14.6 DDNS**.
 - Secara lalai, AiCloud memberikan sambungan HTTPS yang selamat. Masukkan **[https://\[yourASUSDDNSname\].asuscomm.com](https://[yourASUSDDNSname].asuscomm.com)** untuk penggunaan Cakera Awan dan Akses Pintar yang sangat selamat.
-

3.4.3 Segerak AiCloud

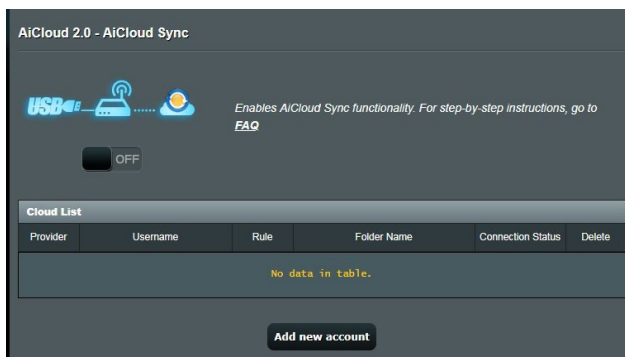

Unuk menggunakan Segerak AiCloud:

1. Lancarkan AiCloud 2.0, klik **AiCloud Sync (Segerak AiCloud)**.
2. Pilih **ON (HIDUP)** untuk mendayakan Segerak AiCloud.
3. Klik **Add new account (Tambah akaun baru)**.
4. Masukkan kata laluan akaun ASUS WebStorage anda dan pilih direktori yang anda ingin segerakkan dengan WebStorage.
5. Klik **Apply (Guna)**.

3.5 AiProtection

AiProtection menyediakan pemantauan masa nyata yang mengesan perisian hasad, perisian pengintip dan akses tidak dikehendaki. Ia juga menapis laman web dan aplikasi yang tidak dikehendaki serta membolehkan anda menjadualkan masa supaya peranti yang bersambung dapat mengakses Internet.

3.5.1 Perlindungan Rangkaian

Perlindungan Rangkaian menghalang rangkaian daripada mengeksploitasi dan menjamin keselamatan rangkaian anda daripada akses yang tidak dikehendaki.



Mengkonfigurasi Perlindungan Rangkaian

Untuk mengkonfigurasi Perlindungan Rangkaian:

1. Dari panel navigasi, pergi ke **General (Am) > AiProtection**
2. Dari halaman utama **AiProtection**, klik pada **Network Protection (Perlindungan Rangkaian)**.
3. Dari tab **Network Protection (Perlindungan Rangkaian)**, klik **Scan (Imbas)**.

Apabila selesai mengimbas, utiliti memaparkan hasil pada halaman **Router Security Assessment (Penilaian Keselamatan Penghala)**.

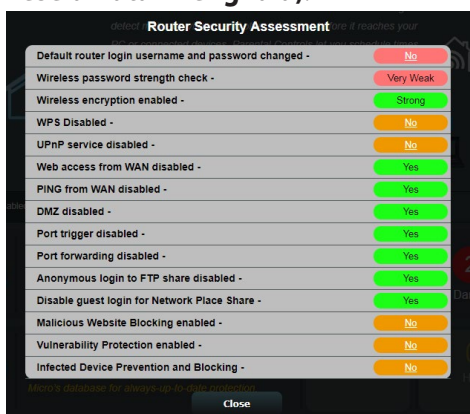

PENTING! Item yang ditandakan sebagai **Yes (Ya)** pada halaman **Router Security Assessment (Penilaian Keselamatan Penghala)** dianggap berada pada status **safe (selamat)**. Item ditandakan sebagai **No (Tidak)**, **Weak (Lemah)**, atau **Very Weak (Sangat Lemah)** amat disyorkan untuk dikonfigurasi sewajarnya.

4. (Pilihan) Dari halaman **Router Security Assessment (Penilaian Keselamatan Penghala)**, secara manual konfigurasi item ditandakan sebagai **No (Tidak)**, **Weak (Lemah)** atau **Very Weak (Sangat Lemah)**. Untuk melakukan ini:

- a. Klik item.

NOTA: Apabila anda mengklik item, utiliti memajukan anda ke halaman tetapan item.

- b. Dari halaman tetapan keselamatan item, konfigurasi dan buat perubahan yang perlu kemudian klik **Apply (Guna)** apabila selesai.

- c. Kembali ke halaman **Router Security Assessment (Penilaian Keselamatan Penghala)** dan klik **Close (Tutup)** untuk keluar halaman.
5. Untuk mengkonfigurasi tetapan keselamatan secara automatik, klik **Secure Your Router (Jamin Keselamatan Penghala Anda)**.
6. Apabila gesaan mesej muncul, klik **OK**.Pemblokian Tapak Hasad
Ciri ini mengehadikan akses ke laman web hasad dalam pangkalan data awan untuk perlindungan terkini setiap masa.

NOTA: Fungsi ini didayakan secara automatik jika anda menjalankan **Router Weakness Scan (Imbasan Kelemahan Penghala)**.

Untuk mendayakan Sekatan Laman Hasad:

1. Dari panel navigasi, pergi ke **General (Am) > AiProtection**
2. Dari halaman utama **AiProtection**, klik pada **Network Protection (Perlindungan Rangkaian)**.
3. Dari anak tetingkap **Malicious Sites Blocking (Sekatan Laman Hasad)**, klik **ON (HIDUP)**.

IPS Dua Hala

IPS Dua Hala (Sistem Pencegahan Pencerobohan) melindungi penghala anda daripada serangan rangkaian dengan menyekat paket masuk yang berniat jahat dan mengesan paket keluar yang mencurigakan.

NOTA: Fungsi ini didayakan secara automatik jika anda menjalankan **Router Weakness Scan (Imbasan Kelemahan Penghala)**.

Untuk mendayakan perlindungan Kerentanan:

1. Dari panel navigasi, pergi ke **General (Am) > AiProtection**
2. Dari halaman utama **AiProtection**, klik pada **Network Protection (Perlindungan Rangkaian)**.
3. Dari anak tetingkap **Two-Way IPS (IPS Dua Hala)**, klik **ON (HIDUP)**.

Pencegahan Peranti Terjangkit dan Halangan

Ciri ini menghalang peranti terjangkit daripada menyampaikan maklumat peribadi atau status terjangkit kepada pihak luaran.

NOTA: Fungsi ini didayakan secara automatik jika anda menjalankan **Router Weakness Scan (Imbasan Kelemahan Penghala)**.

Untuk mendayakan perlindungan Kerentanan:

1. Dari panel navigasi, pergi ke **General (Am) > AiProtection**
2. Dari halaman utama **AiProtection**, klik pada **Network Protection (Perlindungan Rangkaian)**.
3. Dari anak tetingkap **Infected Device Prevention and Blocking (Pencegahan Peranti Terjangkit dan Halangan)**, klik **ON (HIDUP)**.

Untuk mengkonfigurasi Keutamaan Peringatan:

1. Dari anak tetingkap **Infected Device Prevention and Blocking (Pencegahan Peranti Terjangkit dan Halangan)**, klik **Alert Preference (Keutamaan Peringatan)**.
2. Pilih atau masukkan pembekal e-mel, akaun e-mel dan kata laluan, kemudian klik **Apply (Guna)**.

3.5.2 Menyediakan Kawalan Ibu Bapa

Kawalan Ibu Bapa membolehkan anda mengawal masa akses Internet atau menetapkan had masa untuk penggunaan rangkaian klien.

Untuk pergi ke halaman utama Kawalan Ibu Bapa:

Dari panel navigasi, pergi ke **General (Am) > Parental Controls (Kawalan Ibu Bapa)**.

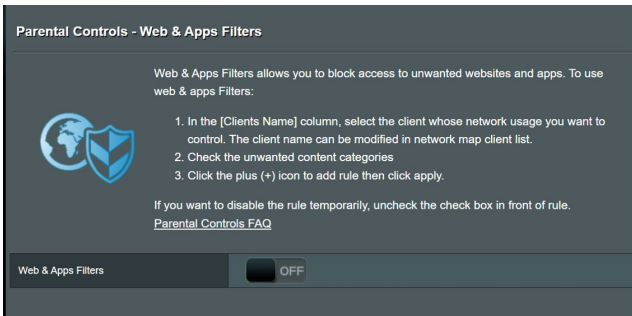

Penapis Web & Aplikasi

Penapis Web & Aplikasi ialah ciri **Parental Controls (Kawalan Ibu Bapa)** yang membolehkan anda menyekat akses ke laman web atau aplikasi yang tidak dikehendaki.

Untuk mengkonfigurasi Penapis Web & Aplikasi:

1. Dari panel navigasi, pergi ke **General (Am) > Parental Controls (Kawalan Ibu Bapa)**.
2. Dari anak tetingkap **Web & Apps Filters (Penapis Web & Aplikasi)**, klik **ON (HIDUP)**.
3. Apabila gesaan mesej Perjanjian Lesen Pengguna Akhir (EULA) muncul, klik **I agree (Saya setuju)** untuk teruskan.
4. Dari lajur **Client List (Senarai Klien)**, pilih atau masukkan nama klien daripada kotak senarai jantai bawah.
5. Dari lajur **Content Category (Kategori Kandungan)**, pilih penapis daripada empat kategori utama: **Dewasa, Mesej Segera dan Komunikasi, P2P dan Pemindahan Fail dan Penstriman dan Hiburan**.

6. Klik  untuk menambah profil klien.
7. Klik **Apply (Guna)** untuk menyimpan tetapan.

Parental Controls - Web & Apps Filters

Web & Apps Filters allows you to block access to unwanted websites and apps. To use web & apps Filters:



1. In the [Clients Name] column, select the client whose network usage you want to control. The client name can be modified in network map client list.
2. Check the unwanted content categories
3. Click the plus (+) icon to add rule then click apply.

If you want to disable the rule temporarily, uncheck the check box in front of rule.
[Parental Controls FAQ](#)

Web & Apps Filters ON OFF

Client List (Max Limit : 64)

<input type="checkbox"/>	Client Name (MAC Address)	Content Category	Add / Delete
<input checked="" type="checkbox"/>	<input type="text" value="192.168.1.100"/>	<ul style="list-style-type: none"> <input type="checkbox"/> Adult Block adult/mature content to prevent children from visiting sites that contain material of a sexual, violent, and illegal nature. <input type="checkbox"/> Instant Message and Communication Block instant communication software and messaging apps to prevent children from becoming addicted to social networking sites. <input type="checkbox"/> P2P and File Transfer By blocking P2P and File Transferring you can make sure your network has a better quality of data transmission. <input type="checkbox"/> Streaming and Entertainment By blocking streaming and entertainment services you can limit the time your children spend online. 	
No data in table.			

Apply

Penjadualan Waktu

Penjadualan Waktu membolehkan anda menetapkan had masa untuk penggunaan rangkaian klien.

NOTA: Pastikan bahawa waktu sistem anda disegerakkan dengan pelayan NTP.

Parental Controls - Time Scheduling

By enabling Block All Devices, all of the connected devices will be blocked from Internet access.

Enable block all devices OFF

This feature allows you to set up a scheduled time for specific devices' Internet access.

1. In [Client Name] column, select a device you would like to manage. You can also manually key in MAC address in this column.
2. In the [Add / Delete] column, click the plus(+) icon to add the client.
3. In [Time Management] column, click the edit icon to set a schedule.
4. Click [Apply] to save the configurations.

Enable Time Scheduling ON

System Time Thu, Sep 21 12:34:41 2023

Client List (Max Limit : 64)

Select	Client Name (MAC Address)	Time Management	Add / Delete
Time		-	+

No data in table.

Apply

Untuk mengkonfigurasi Penjadualan Waktu:

1. Dari panel navigasi, pergi ke **General (Am) > Parental Controls (Kawalan Ibu Bapa) > Time Scheduling (Penjadualan Waktu)**.
2. Dari anak tetingkap **Enable Time Scheduling (Dayakan Penjadualan Waktu)**, klik **ON (HIDUP)**.
3. Dari lajur **Clients Name (Nama Klien)**, pilih atau masukkan nama klien daripada kotak senarai jantai bawah.

NOTA: Anda juga boleh memasukkan alamat MAC klien dalam lajur **Client MAC Address (Alamat MAC Klien)**. Pastikan bahawa nama klien tidak mengandungi aksara khas atau ruang kerana ini boleh menyebabkan penghalang berfungsi secara tidak normal.

4. Klik untuk menambah profil klien.
5. Klik **Apply (Guna)** untuk menyimpan tetapan.

3.6 Tembok Api

Penghala wayarles boleh menjadi tembok api perkakas untuk rangkaian anda.

NOTA: Ciri Tembok Api didayakan secara lalai.

3.6.1 Umum

Firewall

General

Enable the firewall to protect your local area network against attacks from hackers. The firewall filters the incoming and outgoing packets based on the filter rules.

[DoS Protection FAQ](#)

Enable Firewall	<input checked="" type="radio"/> Yes <input type="radio"/> No
Enable DoS protection	<input checked="" type="radio"/> Yes <input type="radio"/> No
Logged packets type	None
Respond ICMP Echo (ping) Request from WAN	<input type="radio"/> Yes <input checked="" type="radio"/> No

Basic Config

Enable IPv4 inbound firewall rules	<input type="radio"/> Yes <input checked="" type="radio"/> No
------------------------------------	---

Inbound Firewall Rules (Max Limit : 128)

Source IP	Port Range	Protocol	Add / Delete
		TCP	+

No data in table.

IPv6 Firewall

All outbound traffic coming from IPv6 hosts on your LAN is allowed, as well as related inbound traffic. Any other inbound traffic must be specifically allowed here.

You can leave the remote IP blank to allow traffic from any remote host. A subnet can also be specified. (2001::1111:2222:3333/64 for example)

Basic Config

Enable IPv6 Firewall	<input checked="" type="radio"/> Yes <input type="radio"/> No
Famous Server List	Please select

Inbound Firewall Rules (Max Limit : 128)

Service Name	Remote IP/ICIDR	Local IP	Port Range	Protocol	Add / Delete
				TCP	+

No data in table.

Apply

Untuk menyediakan tetapan Tembok Api asas:

1. Daripada panel navigasi, pergi ke **Advanced Settings (Tetapan Lanjutan) > Firewall (Tembok Api) > General (Am)**.
2. Pada medan **Enable Firewall (Dayakan Tembok Api)**, pilih **Yes (Ya)**.

3. Pada perlindungan **Enable DoS (Dayakan DoS)**, pilih **Yes (Ya)** untuk melindungi rangkaian anda daripada serangan DoS (Nafi Khidmat) walaupun ini mungkin menjejaskan prestasi penghala anda.
4. Anda juga boleh memantau pertukaran paket antara sambungan LAN dan WAN. Pada Jenis paket yang dilog, pilih **Dropped (Digugurkan)**, **Accepted (Diterima)**, atau **Both (Kedua-duanya)**.
5. Klik **Apply (Guna)**.

3.6.2 Penapis URL

Anda boleh menentukan kata kerja atau alamat web untuk mengelakkan akses ke URL tertentu.

NOTA: Penapis URL adalah berdasarkan pertanyaan DNS. Jika klien rangkaian telah mengakses tapak web seperti `http://www.abcxxx.com`, maka tapak web tidak akan disekat (cache DNS dakan sistem menyimpan tapak web yang dilawati sebelum ini). Untuk menyelesaikan isu ini, kosongkan cache DNS sebelum menyediakan Penapis URL.

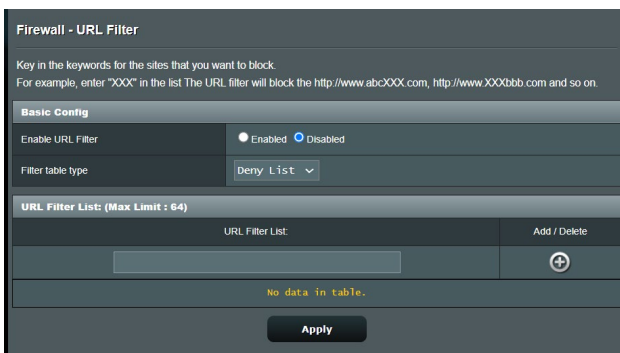

Untuk menyediakan penapis URL:

1. Daripada panel navigasi, pergi ke **Advanced Settings (Tetapan Lanjutan) > Firewall (Tembok Api) > URL Filter (Penapis URL)**.
2. Pada medan Dayakan Penapis URL, pilih **Enabled (Didayakan)**.
3. Masukkan URL dan klik butang .
4. Klik **Apply (Guna)**.

3.6.3 Penapis kata kunci

Penapis kata kunci menyekat akses ke laman web mengandungi kata kunci yang dinyatakan.

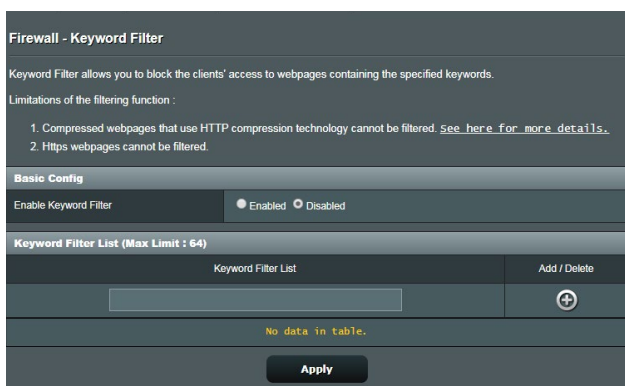

Untuk menyediakan penapis kata kunci:

1. Daripada panel navigasi, pergi ke **Advanced Settings (Tetapan Lanjutan) > Firewall (Tembok Api) > Keyword Filter (Penapis Kata Kunci)**.
2. Pada medan Dayakan Penapis Kata Kunci, pilih **Enabled (Didayakan)**.
3. Masukkan perkataan atau frasa dan klik butang **Add (Tambah)**.
4. Klik **Apply (Guna)**.

NOTA:

- Penapis Kata Kunci adalah berdasarkan pertanyaan DNS. Jika klien rangkaian telah mengakses tapak web seperti <http://www.abcxxx.com>, maka tapak web tidak akan disekat (cache DNS dakan sistem menyimpan tapak web yang dilawati sebelum ini). Untuk menyelesaikan isu ini, kosongkan cache DNS sebelum menyediakan Penapis Kata Kunci.
 - Laman web termampat menggunakan pemampatan HTTP tidak boleh ditapis. Halaman HTTPS juga tidak boleh disekat menggunakan penapis kata kunci.
-

3.6.4 Penapis Perkhidmatan Rangkaian

Penapis Perkhidmatan Rangkaian menyekat pertukaran paket LAN ke WAN dan menghadkan klien rangkaian daripada mengakses perkhidmatan web khusus seperti Telnet atau FTP.

Firewall - Network Services Filter

The Network Services filter blocks the LAN to WAN packet exchanges and restricts devices from using specific network services. For example, if you do not want the device to use the Internet service, key in 80 in the destination port. The traffic that uses port 80 will be blocked (but https can not be blocked).
Leave the source IP field blank to apply this rule to all LAN devices.

Deny List Duration : During the scheduled duration, clients in the Deny List cannot use the specified network services. After the specified duration, all the clients in LAN can access the specified network services.

Allow List Duration : During the scheduled duration, clients in the Allow List can ONLY use the specified network

NOTE : If you set the subnet for the Allow List, IP addresses outside the subnet will not be able to access the Internet or any Internet service.

Network Services Filter

Enable Network Services Filter Yes No

Filter table type

Well-Known Applications

Date to Enable LAN to WAN Filter Mon Tue Wed Thu Fri

Time of Day to Enable LAN to WAN Filter : - :

Date to Enable LAN to WAN Filter Sat Sun

Time of Day to Enable LAN to WAN Filter : - :

Filtered ICMP packet types

Network Services Filter Table (Max Limit : 32)

Source IP	Port Range	Destination IP	Port Range	Protocol	Add / Delete
<input type="text"/>	<input type="text"/>	<input type="text"/>	<input type="text"/>	TCP	<input type="button" value="⊕"/>

No data in table.

Untuk menyediakan penapis Perkhidmatan Rangkaian:

1. Daripada panel navigasi, pergi ke **Advanced Settings (Tetapan Lanjutan) > Firewall (Tembok Api) > Network Service Filter (Penapis Perkhidmatan Rangkaian)**.
2. Pada medan Dayakan Penapis Perkhidmatan Rangkaian, pilih **Yes (Ya)**.
3. Pilih jenis jadual Penapis. **Black List (Senarai Hitam)** menyekat perkhidmatan rangkaian yang ditentukan. **White List (Senarai Putih)** mengehendkan akses hanya ke perkhidmatan rangkaian yang ditentukan.
4. Nyatakan hari dan masa apabila penapis akan diaktifkan.
5. Untuk menentukan Perkhidmatan Rangkaian untuk menapis, masukkan IP Sumber, IP Destinasi, Liputan Port, dan Protokol. Klik butang .
6. Klik **Apply (Guna)**.

3.7 Permainan

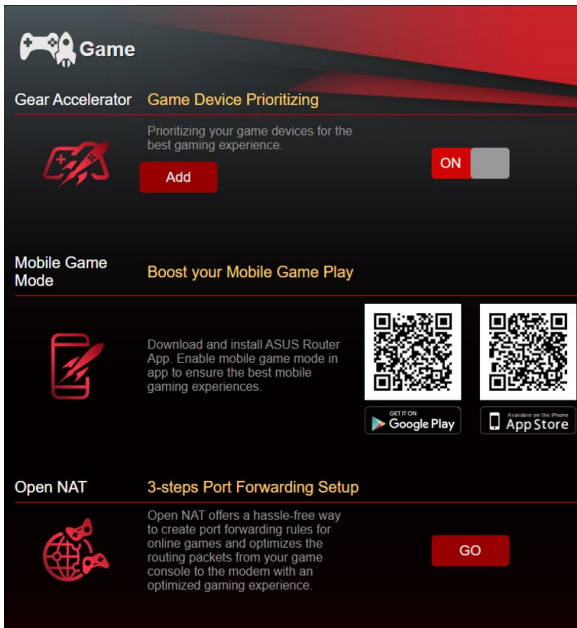

3.7.1 Pincepat Gear

Pincepat Gear membolehkan anda mengutamakan peranti permainan secara wayarles melalui panel kawalan dalam talian untuk pengalaman permainan yang terbaik.

Untuk mengkonfigurasi Pincepat Gear

1. Dari panel navigasi, pergi ke **General (Am) > Game (Permainan)**.
2. Dari **Gear Accelerator (Pincepat Gear)**, klik **ON (HIDUP)**.
3. Selepas menggunakan tetapan, klik **Add (Tambah)** untuk memilih nama klien.
4. Klik  untuk menambah profil klien.
5. Klik **Apply (Guna)** untuk menyimpan tetapan

NOTA: Jika anda mahu memadamkan profil klien, klik  .

3.7.2 Mod Permainan Mudah Alih

Muat turun aplikasi penghala ASUS pada telefon mudah alih anda, dayakan Mod Permainan Mudah Alih dengan sekali klik bagi mengutamakan telefon mudah alih anda untuk pengalaman permainan dalam talian yang lebih baik.

Untuk mengkonfigurasikan Mod Permainan Mudah Alih

1. Muat turun aplikasi penghala ASUS, ikut langkah-langkah untuk melengkapkan tetapan rangkaian.
2. Daripada halaman utama, klik  .
3. Klik **GO (PERGI)** untuk mengkonfigurasikan Mod Permainan Mudah Alih pada telefon mudah alih anda.

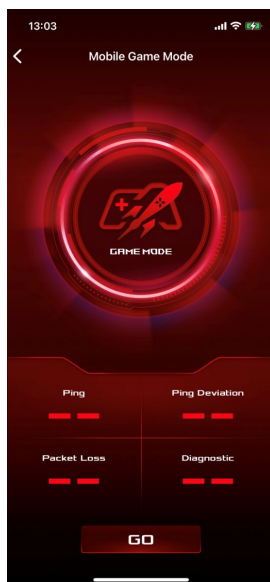
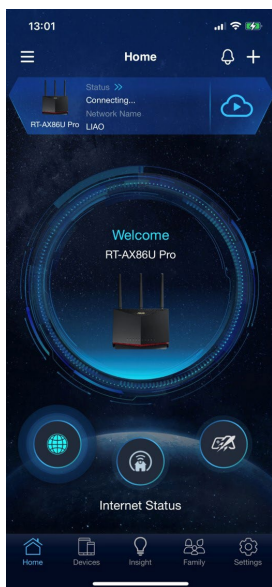

3.7.3 NAT Terbuka

NAT Terbuka menawarkan cara yang ringkas bagi mewujudkan peraturan pemajuan port untuk permainan dalam talian dan mengoptimumkan paket penghalaan daripada konsol permainan anda ke modem dengan pengalaman permainan yang dioptimumkan.

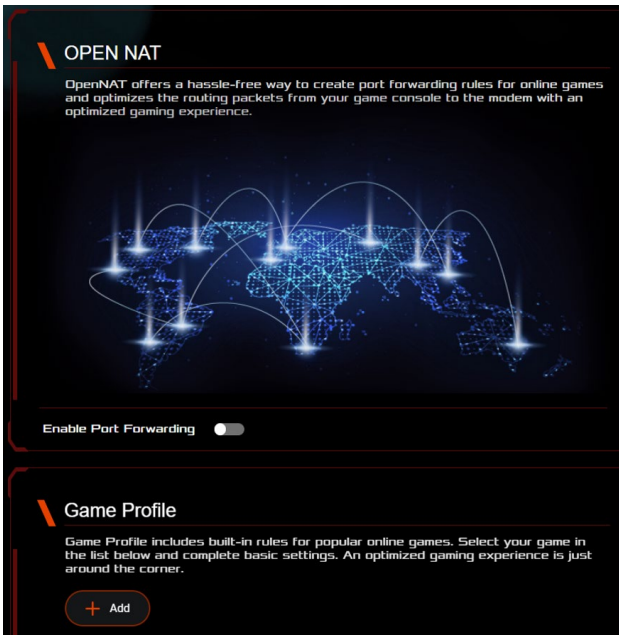

Untuk mengkonfigurasi NAT Terbuka:

1. Dari panel navigasi, pergi ke **General (Am) > Game (Permainan)**.
2. Dari tab **Open NAT (NAT Terbuka)**, klik **GO (PERGI)**.
3. Dayakan Pemajuan Port.
4. Dari medan **Game Profile (Profil Permainan)**, klik **Add (Tambah)**.
5. Pilih permainan anda dan lengkapkan tetapan asas.
6. Klik **OK**.

3.8 Rangkaian Tetamu

Guest Network (Rangkaian Tetamu) memberikan sambungan Internet kepada tetamu sementara melalui akses untuk mengasingkan akses SSID atau rangkaian tanpa memberikan akses kepada rangkaian peribadi anda.

NOTA: RT-AX86U PRO menyokong sehingga enam SSID (tiga SSID 2.4GHz dan tiga SSID 5GHz).

Mencipta rangkaian tetamu anda:

1. Daripada panel navigasi, pergi ke **General (Am) > Guest Network (Rangkaian Tetamu)**.
2. Pada skrin Rangkaian Tetamu, pilih jalur frekuensi 2.4GHz atau 5GHz untuk rangkaian tetamu yang anda ingin cipta.
3. Klik **Enable (Dayakan)**.

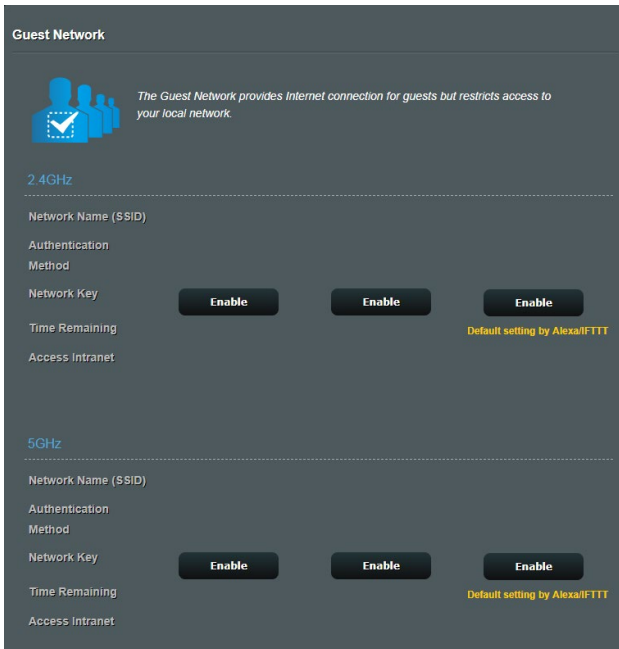

4. Untuk mengkonfigurasi pilihan tambahan, klik **Modify (Ubah Suai)**.

The screenshot displays the 'Guest Network' configuration page. At the top, there is a header 'Guest Network' and a sub-header '2.4GHz'. Below this, a description states: 'The Guest Network provides Internet connection for guests but restricts access to your local network.' An icon of three people with a checkmark is shown. The configuration table for 2.4GHz is as follows:

Network Name (SSID)	ASUS_2G_Guest		
Authentication Method	Open System		
Network Key	None	Enable	Enable
Time Remaining	Unlimited access		Default setting by Alexa/FTTT
Access Intranet	off		
		Remove	

Below the 2.4GHz section is the '5GHz' section, which has an identical configuration table:

Network Name (SSID)	ASUS_5G_Guest		
Authentication Method	Open System		
Network Key	None	Enable	Enable
Time Remaining	Unlimited access		Default setting by Alexa/FTTT
Access Intranet	off		
		Remove	

5. Klik **Yes (Ya)** pada skrin **Enable Guest Network (Dayakan Rangkaian Tetamu)**.
6. Untukkan nama wayarles untuk rangkaian sementara anda pada medan **Network Name (Nama Rangkaian) (SSID)**.
7. Pilih **Authentication Method (Kaedah Pengesahan)**.
8. Pilih kaedah **Encryption (Penyulitan)**.
9. Nyatakan **Access time (Masa akses)** atau klik **Limitless (Tanpa had)**.
10. Pilih **Disable (Nyahdayakan)** atau **Enable (Dayakan)** pada item **Access Intranet (Akses Intranet)**.
11. Apabila selesai, klik **Apply (Guna)**.

3.9 IPv6

Penghala wayarles ini menyokong pengalamatan IPv6, sistem yang menyokong lebih alamat IP. Standard ini belum lagi tersedia secara meluas. Hubungi ISP anda jika perkhidmatan Internet anda menyokong IPv6.

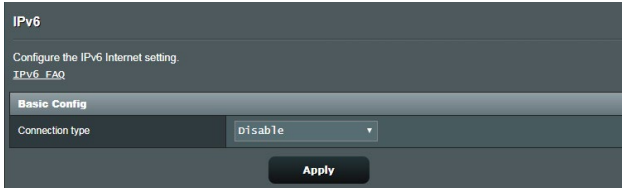

Untuk menyediakan IPv6:

1. Daripada panel navigasi, pergi ke **Advanced Settings (Tetapan Lanjutan) > IPv6**.
2. Pilih **Connection type (Jenis sambungan)** anda. Pilih konfigurasi berbeza bergantung pada jenis sambungan terpilih anda.
3. Masukkan tetapan IPv6 LAN dan DNS anda.
4. Klik **Apply (Guna)**.

NOTA: Sila rujuk ISP anda berkenaan maklumat khusus IPv6 untuk perkhidmatan Internet anda.

3.10 LAN

3.10.1 IP LAN

Skrin IP LAN membolehkan anda mengubah suai tetapan IP LAN penghala wayarles anda.

NOTA: Apa-apa perubahan kepada alamat IP LAN akan ditunjukkan pada tetapan DHCP anda.

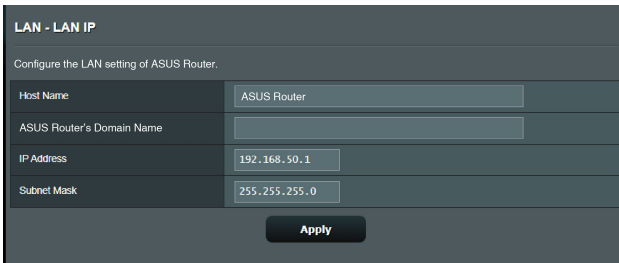

LAN - LAN IP	
Configure the LAN setting of ASUS Router.	
Host Name	ASUS Router
ASUS Router's Domain Name	
IP Address	192.168.50.1
Subnet Mask	255.255.255.0
Apply	

Untuk mengubah suai tetapan IP LAN:

1. Daripada panel navigasi, pergi ke **Advanced Settings (Tetapan Lanjutan) > LAN > IP LAN**.
2. mengubah suai **IP address (alamat IP)** dan **Subnet Mask**.
3. Apabila selesai, klik **Apply (Guna)**.

3.10.2 Pelayan DHCP

Penghala wayarles anda menggunakan DHCP untuk menguntukkan alamat IP secara automaik pada rangkaian anda. Anda boleh menyatakan julat alamat IP dan masa pajakan untuk kelian pada rangkaian anda.

LAN - DHCP Server

DHCP (Dynamic Host Configuration Protocol) is a protocol for the automatic configuration used on IP networks. The DHCP server can assign each client an IP address and informs the client of the DNS server IP and default gateway IP. RT-AX88U Pro supports up to 253 IP addresses for your local network.
[Manually Assigned IP around the DHCP list FAQ](#)

Basic Config

Enable the DHCP Server Yes No

RT-AX88U Pro's Domain Name

IP Pool Starting Address

IP Pool Ending Address

Lease time

Default Gateway

DNS and WINS Server Setting

DNS Server 1

DNS Server 2

Advertise router's IP in addition to user-specified DNS Yes No

WINS Server

Manual Assignment

Enable Manual Assignment Yes No

Manually Assigned IP around the DHCP list (Max Limit : 64)

Client Name (MAC Address)	IP Address	DNS Server (Optional)	Host Name (Optional)	Add / Delete
<input type="text"/>	<input type="text"/>	<input type="text"/>	<input type="text"/>	<input type="button" value="⊕"/>

No data in table.

Untuk mengkonfigurasi pelayan DHCP:

1. Daripada panel navigasi, pergi ke **Advanced Settings (Tetapan Lanjutan) > LAN > DHCP Server (Pelayan DHCP)**.
2. Dalam medan **Enable the DHCP Server (Dayakan Pelayan DHCP)**, tandakan **Yes (Ya)**.
3. Dalam kotak teks **Domain Name (Nama Domain)**, masukkan nama domain untuk penghala wayarles.
4. Dalam medan **IP Pool Starting Address (Alamat Permulaan Kumpulan IP)**, masukkan alamat IP permulaan.

5. Dalam medan **IP Pool Ending Address (Alamat Akhir Kumpulan IP)**, masukkan alamat IP akhir.
6. Dalam medan **Lease Time (Masa Pajakan)**, nyatakan dalam saat bila alamat IP yang diuntukkan akan tamat tempoh. Sebaik sahaja ia mencapai had masa ini, pelayan DHCP kemudiannya akan menguntukkan alamat IP yang baru.

NOTA:

- ASUS menyarankan agar anda menggunakan format alamat IP 192.168.50.xxx (di mana xxx boleh jadi sebarang nombor antara 2 dan 254) apabila menyatakan julat alamat IP.
 - IP Pool Starting Address (Alamat Permulaan Kumpulan IP) tidak boleh melebihi Alamat Akhir Kumpulan IP).
-

7. Dalam bahagian **DNS and Server Settings (Tetapan DNS dan Pelayan)**, masukkan alamat IP Pelayan DNS dan Pelayan WINS jika diperlukan.
8. Penghala wayarles ada juga boleh menugaskan alamat IP kepada peranti pada rangkaian secara manual. Pada medan **Enable Manual Assignment (Dayakan Tugasan Manual)**, pilih **Yes (Ya)** untuk menugaskan alamat IP ke alamat MAC khusus pada rangkaian. Sehingga 32 alamat MAC boleh ditambah pada senarai DHCP untuk penugasan manual.

3.10.3 Hala

Jika rangkaian anda menggunakan lebih daripada satu penghala wayarles, anda boleh mengkonfigurasi jadual penghalaan untuk berkongsi perkhidmatan Internet yang sama.

NOTA: Kami mengesyorkan anda tidak menukar tetapan hala lalai melainkan anda mempunyai pengetahuan lanjutan mengenai jadual penghalaan.

Network/Host IP	Netmask	Gateway	Metric	Interface	Add / Delete
				LAN	+

No data in table.

Apply

Untuk mengkonfigurasi jadual Penghalaan LAN:

1. Daripada panel navigasi, pergi ke **Advanced Settings (Tetapan Lanjutan) > LAN > Route (Hala)**.
2. Pada medan **Enable static route (Dayakan hala statik)**, pilih **Yes (Ya)**.
3. Pada **Static Route List (Senarai Hala Statik)**, masukkan maklumat rangkaian titik akses atau nod lain. Klik butang **Add (Tambah) +** atau **Delete (Padam) -** untuk menambah atau membuang peranti pada senarai.
4. Klik **Apply (Guna)**.

3.10.4 IPTV

Penghala wayarles menyokong sambungan ke perkhidmatan IPTV melalui ISP atau LAN. Tab IPTV memberikan tetapan konfigurasi yang diperlukan untuk menyediakan IPTV, VoIP, multisiar, dan UDP untuk perkhidmatan anda. Hubungi ISP anda untuk maklumat khusus mengenai perkhidmatan anda.

LAN - IPTV

To watch IPTV, the WAN port must be connected to the Internet. Please go to [WAN - Dual WAN](#) to confirm that WAN port is assigned to primary WAN.

LAN Port	
Select ISP Profile	None ▾
Choose IPTV STB Port	None ▾

Special Applications	
Use DHCP routes	Microsoft ▾
Enable multicast routing (IGMP Proxy)	Disable ▾
UDP Proxy (Udpxy)	0

Apply

3.11 Log Sistem

Log Sistem mengandungi aktiviti rangkaian terakam anda.

NOTA: Log sistem menetapkan semula apabila penghalang dibuat semula atau dimatikan.

Untuk melihat log sistem anda:

1. Daripada panel navigasi, pergi ke **Advanced Settings (Tetapan Lanjutan) > System Log (Log Sistem)**.
2. Anda boleh melihat aktiviti rangkaian anda dalam mana-mana tab ini:
 - Log Am
 - Log Wayarles
 - Pajakan DHCP
 - IPv6
 - Jadual Penghalaan
 - Pemajuan Port
 - Sambungan

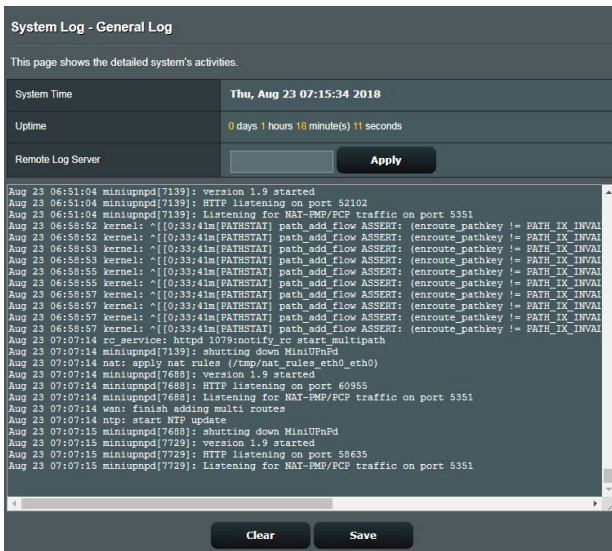

3.12 Penganalisis Trafik

Ciri monitor trafik membolehkan anda mengakses penggunaan lebar jalur dan kelajuan Internet, rangkaian berwayar dan wayarles anda. Ia membolehkan anda memantau trafik rangkaian dalam masa nyata atau berasaskan harian. Ia juga menawarkan pilihan untuk menawarkan trafik rangkaian dalam masa 24 jam terakhir.

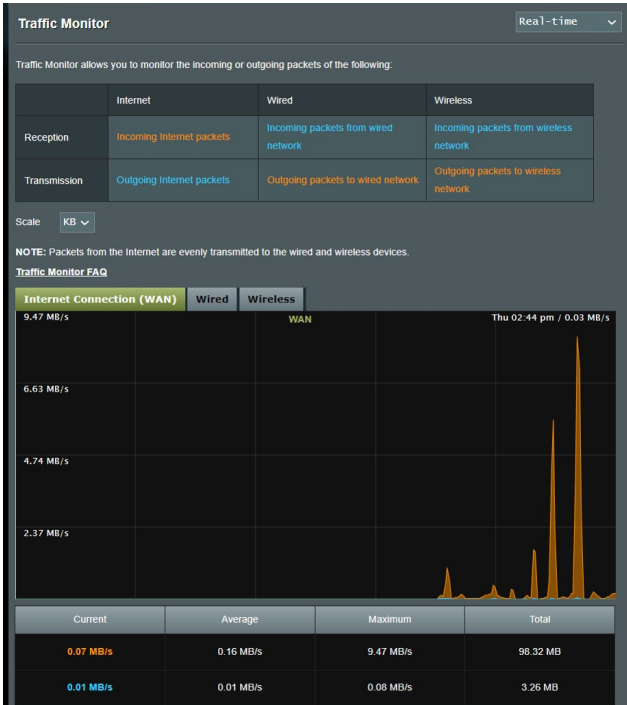

NOTA: Paket daripada Internet dihantar dengan sekata ke peranti terdawai dan wayarles.

3.13 Aplikasi USB

Fungsi Aplikasi USB menyediakan submenu AiDisk, Pusat Pelayan, Pelayan Pencetak Rangkaian dan Download Master.

PENTING! Untuk menggunakan fungsi pelayan ini, anda perlu memasukkan peranti storan USB, seperti cakera keras USB atau pemacu kilat USB, ke port USB 3.0 pada panel belakang penghala wayarles anda. Pastikan peranti storan USB diformat dan dibahagikan dengan betul. Rujuk tapak web ASUS di <http://event.asus.com/2009/networks/disksupport/> untuk jadual sokongan sistem fail.

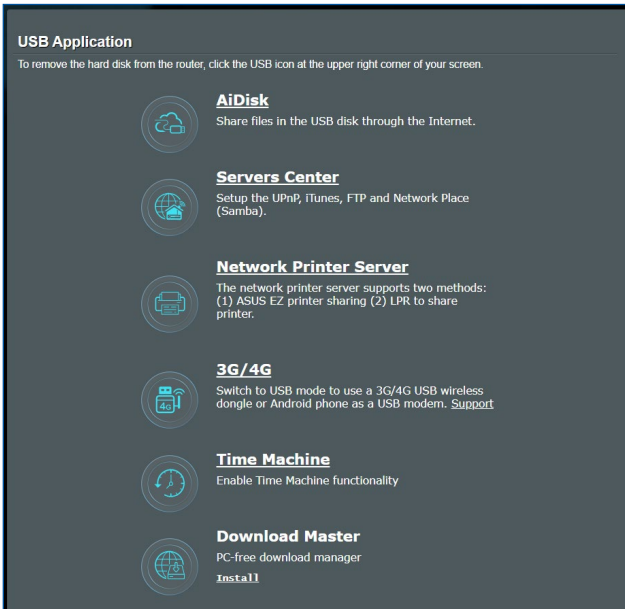

3.13.1 Menggunakan AiDisk

AiDisk membolehkan anda menggunakan fail yang disimpan pada peranti USB yang disambungkan melalui Internet. AiDisk juga membantu anda dengan menyediakan ASUS DDNS dan pelayan FTP.

Untuk menggunakan AiDisk:

1. Daripada panel navigasi, pergi ke **General (Am) > USB Application (Aplikasi USB)**, kemudian klik ikon **AiDisk**.
2. Daripada skrin wizard Selamat Datang AiDisk, klik **Go (Pergi)**.

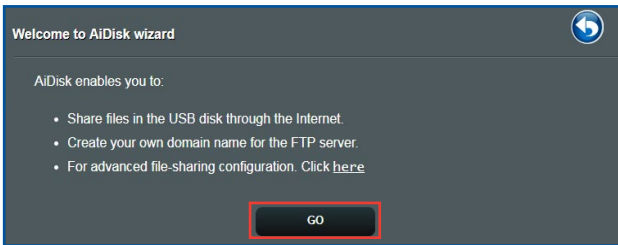

3. Pilih hak akses yang anda ingin tugaskan kepada klien mengakses data dikongsi anda.

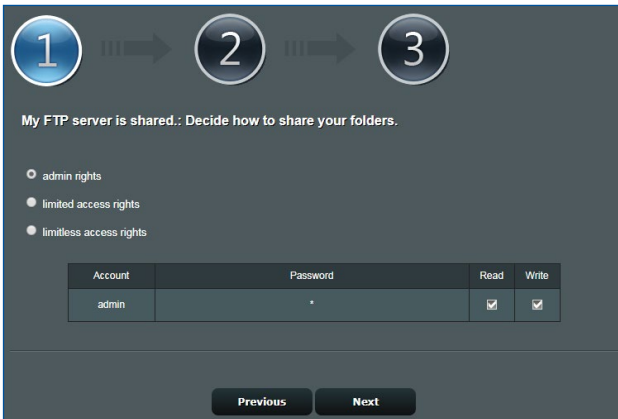

4. Mencipta nama domain anda melalui perkhidmatan ASUS DDNS, baca Terma Perkhidmatan dan pilih **I will use the service and accept the Terms of service (Saya akan menggunakan perkhidmatan dan menerima Terma Perkhidmatan)** dan masukkan nama domain anda. Apabila selesai, klik **Next (Seterusnya)**.



Anda juga boleh memilih **Skip ASUS DDNS settings (Langkau tetapan ASUS DDNS)** kemudian klik **Next (Seterusnya)** untuk melangkau tetapan DDNS.

5. Klik **Finish (Selesai)** untuk melengkapkan tetapan.
6. Untuk mengakses tapak FTP yang anda cipta, lancarkan penyemak imbas web atau utiliti klien FTP pihak ketiga dan masukkan pautan ftp (**ftp://<domain name>.asuscomm.com**) yang anda telah cipta sebelum ini.

3.13.2 Menggunakan Pusat Pelayan

Pusat Pelayan membolehkan anda berkongsi fail media daripada cakera USB melalui direktori Pelayan Media, perkhidmatan perkongsian Samba, atau perkhidmatan perkongsian FTP. Anda juga boleh mengkonfigurasi tetapan lain untuk cakera USB dalam Pusat Pelayan.

Menggunakan Pelayan Media

Penghala wayarles anda membolehkan peranti disokong DLNA untuk mengakses fail multimedia daripada cakera USB yang disambungkan ke penghala wayarles anda.

NOTA: Sebelum menggunakan fungsi Pelayan Media DLNA, sambung peranti anda ke rangkaian RT-AX86U PRO.

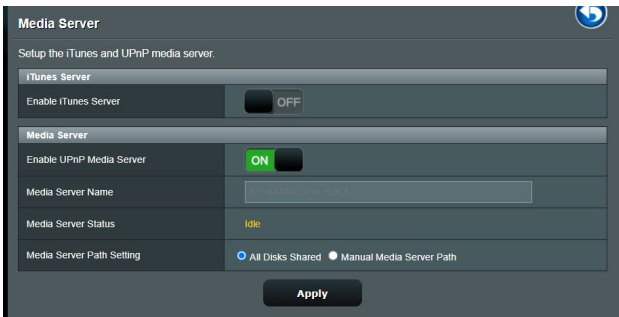

Untuk melancarkan halaman tetapan Pelayan Media, pergi ke **General (Am) > USB Application (Aplikasi USB) > Servers Center (Pusat Pelayan) > Media Server (Pelayan Media)**. Rujuk kepada yang berikut untuk huraian medan:

- **Dayakan Pelayan iTunes:** Pilih HIDUP/MATI untuk mendayakan / nyahdaya Pelayan iTunes.
- **Dayakan Pelayan Media UPnP:** Pilih HIDUP/MATI untuk mendayakan / nyahdaya Pelayan Media UPnP.
- **Status Pelayan Media:** Memaparkan status pelayan media.
- **Media Server Path Setting (Tetapan Laluan Pelayan Media):** Pilih **All Disks Shared (Semua Cakera Dikongsikan)** atau **Manual Media Server Path (Laluan Pelayan Media Manual)**.

Menggunakan perkhidmatan Kongsi Tempat Rangkaian(Samba)

Kongsi Tempat Rangkaian (Samba) membolehkan anda menyediakan akaun dan kebenaran untuk perkhidmatan Samba.

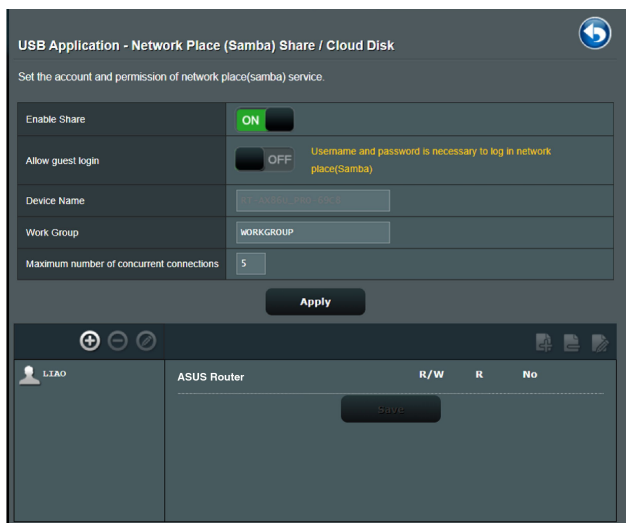

Untuk menggunakan kongsi Samba:

1. Dari panel navigasi, pergi ke **General (Am) > USB Application (Aplikasi USB) > Servers Center (Pusat Pelayan) > Network Place (Samba) Share / Cloud Disk (Perkongsiaran (Samba) Tempat Rangkaian / Cakera Awan)**.

NOTA: Kongsi Tempat Rangkaian (Samba) didayakan secara lalai. 2. Ikuti langkah di bawah untuk menambah, memadam, atau mengubah suai akaun.

Untuk mencipta akaun baru:

- a) Klik **+** untuk menambah akaun baru.
- b) Dalam medan **Account (Akaun)** dan **Password (Kata Laluan)**, masukkan nama klien rangkaian anda. Taip semula kata laluan untuk mengesahkan. Klik **Add (Tambah)** untuk menambah akaun dalam senarai.

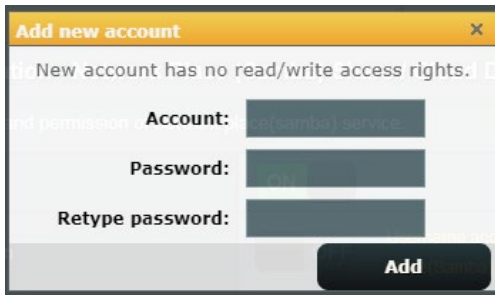

Untuk memadam akaun sedia ada:

- a) Pilih akaun yang anda ingin padam:
- b) Klik .
- c) Apabila digesa, klik **Delete (Padam)** untuk mengesahkan pepadaman akaun.

Untuk menambah folder:

- a) Klik .
- b) Masukkan nama folder dan klik **Add (Tambah)**. Folder yang anda cipta akan ditambah ke senarai folder.

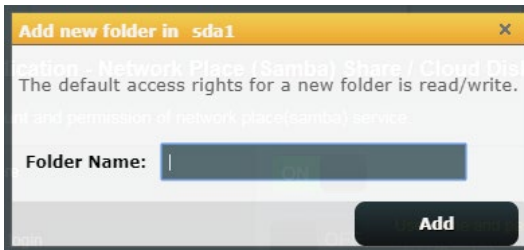

3. Daripada senarai folder, pilih jenis kebenaran akses yang anda ingin tugaskan untuk folder khusus:
 - **R/W:** Pilih pilihan ini untuk menugaskan akses baca/tulis.
 - **R:** Pilih pilihan ini untuk menugaskan akses baca sahaja.
 - **Tidak:** Pilih pilihan ini jika anda tidak mahu berkongsi folder fail khusus.
4. Klik **Apply (Guna)** untuk mengenakan perubahan.

Menggunakan perkhidmatan Kongsi FTP

Kongsi FTP mendayakan pelayan FTP untuk berkongsi fail daripada cakera USB ke peranti lain melalui rangkaian kawasan setempat anda atau melalui Internet.

PENTING:

- Pastikan anda mengeluarkan cakera USB dengan selamat. Pengeluaran tidak betul cakera USB boleh menyebabkan kerosakan data.
 - Untuk mengeluarkan cakera USB dengan selamat, rujuk bahagian **Safely removing the USB disk (Mengeluarkan cakera USB dengan selamat)** di bawah **3.1.3 Monitoring your USB device (Memantau peranti USB anda)**.
-

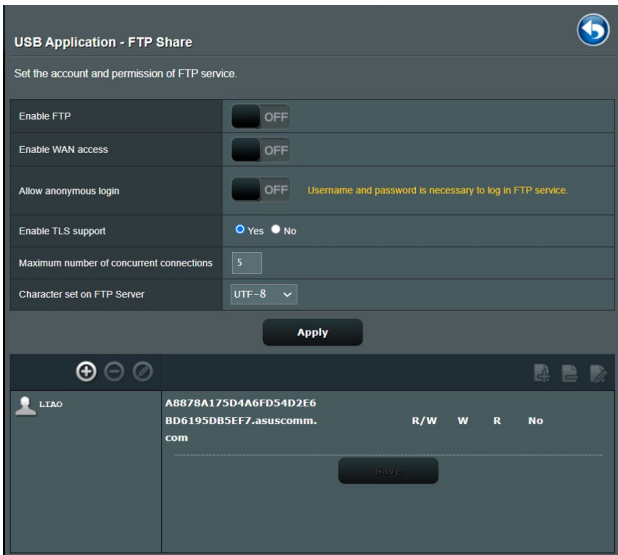

Untuk menggunakan perkhidmatan Kongsi FTP:

NOTA: Pastikan anda menyediakan pelayan FTP anda melalui AiDisk. Untuk butiran lanjut, rujuk bahagian **3.13.1 Using AiDisk (Menggunakan AiDisk)**.

1. Daripada panel navigasi, pergi ke **General (Am) > USB application (Aplikasi USB) > Servers Center (Pusat Pelayan) > FTP Share (Kongsi FTP)**.
2. Daripada senarai folder, pilih jenis kebenaran akses yang anda ingin tugaskan untuk folder khusus:
 - **R/W:** Pilih untuk menugaskan akses baca/tulis folder khusus.
 - **W:** Pilih untuk menugaskan akses tulis sahaja folder khusus.
 - **R:** Pilih untuk menugaskan akses baca sahaja folder khusus.
 - **Tidak:** Pilih pilihan ini jika anda tidak mahu berkongsi folder fail khusus.
3. Klik **Apply (Guna)** untuk mengesahkan perubahan.
4. Untuk mengakses pelayan FTP masukkan pautan ftp **ftp://<hostname>.asuscomm.com** dan nama pengguna dan kata laluan anda pada penyemak imbas web atau utiliti FTP pihak ketiga.

3.13.3 3G/4G

Modem USB 3G/4G boleh disambungkan ke RT-AX86U PRO untuk membenarkan akses Inernet.

NOTA: Untuk senarai modem USB yang disahkan, sila lawati:
<http://event.asus.com/2009/networks/3gsupport/>

The screenshot shows a configuration window titled "USB Modem / USB Tethering" with a back arrow icon in the top right corner. Below the title is a subtitle: "Switch to USB mode to use a 3G/4G USB wireless dongle or Android phone as a USB modem." The interface is divided into two main sections: "Basic Config" and "Special Requirement from ISP".

Basic Config	
Enable USB Mode	<input checked="" type="checkbox"/> ON
Select USB Device	Auto <input type="button" value="⊕"/>
APN Configuration	Auto <input type="button" value="v"/>
Telecommunications Standards	WCDMA (UMTS) / LTE <input type="button" value="v"/>
APN Service(optional)	internet
Dial Number	*99#
Username	
Password	
Authentication	None <input type="button" value="v"/>
PIN code	<input type="text"/>
USB Adapter	Auto <input type="button" value="v"/>
USB MTU	0 <input type="text"/>

Special Requirement from ISP	
Extend the TTL value	<input type="radio"/> Yes <input checked="" type="radio"/> No
Spoof LAN TTL value	<input type="radio"/> Yes <input checked="" type="radio"/> No

Untuk menyediakan akses Internet 3G/4G:

1. Daripada panel navigasi, klik **General (Am) > USB application (Aplikasi USB) > 3G/4G**.
2. Pada medan **Enable USB Modem (Dayakan Modem USB)**, pilih **Yes (Ya)**.
3. Menyediakan yang berikut:
 - **Lokasi:** Pilih lokasi pembekal perkhidmatan 3G/4G anda daripada senarai jatuh bawah.
 - **ISP:** Pilih Pembekal Perkhidmatan Internet (ISP) anda daripada senarai jatuh bawah.
 - **Perkhidmatan APN (Nama Titik Akses) (pilihan):** Hubungi pembekal perkhidmatan 3G/4G anda untuk butiran lanjut.
 - **Nombor Dail dan Kod PIN:** Nombor akses pembekal 3G/4G dan kod PIN untuk sambungan.

NOTA: Kod PIN mungkin berbeza mengikut pembekal berbeza.

- **Nama Pengguna / Kata Laluan:** Nama pengguna dan kata laluan akan diberikan oleh pembawa rangkaian 3G/4G.
 - **Adapter USB:** Pilih adapter USB 3G / 4G daripada senarai jatuh bawah. Jika anda tidak pasti akan model adapter USB anda atau model tidak disenaraikan dalam pilihan, pilih **Auto**.
4. Klik **Apply (Guna)**.

NOTA: Penghala akan but semula untuk tetapan berkesan.

3.14 WAN

3.14.1 Sambungan Internet

Skrin Sambungan Internet membolehkan anda mengkonfigurasi tetapan pelbagai jenis sambungan WAN.

WAN - Internet Connection

RT-AX86U Pro supports several connection types to WAN (wide area network). These types are selected from the dropdown menu beside WAN Connection Type. The setting fields differ depending on the connection type you selected.

Configure the Ethernet WAN settings of RT-AX86U Pro.

Basic Config

WAN Connection Type	Automatic IP
Enable WAN	<input checked="" type="radio"/> Yes <input type="radio"/> No
Enable NAT	<input checked="" type="radio"/> Yes <input type="radio"/> No
Enable UPnP	<input checked="" type="radio"/> Yes <input type="radio"/> No
Enable WAN Aggregation	<input checked="" type="radio"/> Yes <input type="radio"/> No <small>WAN Aggregation combines two network connections to increase your WAN speed up to 2Gbps. Connect your router's WAN port and LAN 4 port to your modem's LAN ports (ensure you use two cables with the same specification). WAN Aggregation FAQ</small>

WAN DNS Setting

Default status : Get the DNS IP from your ISP automatically.

DNS Server	Assign a DNS service to improve security, block advertisement and gain faster performance. Assign
Forward local domain queries to upstream DNS	<input type="radio"/> Yes <input checked="" type="radio"/> No
Enable DNS Rebind protection	<input type="radio"/> Yes <input checked="" type="radio"/> No
Enable DNSSEC support	<input type="radio"/> Yes <input checked="" type="radio"/> No
Prevent client auto DoH	Auto
DNS Privacy Protocol	None

DHCP Option

Class Identifier (Option 60)	<input type="text"/>
Client Identifier (Option 61)	<input checked="" type="checkbox"/> IAID/DUID <input type="text"/>
Class Identifier (Option 60)	<input type="text"/>
Client Identifier (Option 61)	<input checked="" type="checkbox"/> IAID/DUID <input type="text"/>

Account Settings

Authentication	None
PPP Echo Interval	6
PPP Echo Max Failures	10

Special Requirement from ISP

Host Name	<input type="text"/>
MAC Address	<input type="text"/> MAC Clone
DHCP query frequency	Aggressive Mode
Extend the TTL value	<input type="radio"/> Yes <input checked="" type="radio"/> No
Spoof LAN TTL value	<input type="radio"/> Yes <input checked="" type="radio"/> No

Apply

Untuk mengkonfigurasi tetapan sambungan WAN:

1. Daripada panel navigasi, pergi ke **Advanced Settings (Tetapan Lanjutan) > WAN > Internet Connection (Sambungan Internet)**.
2. Konfigurasi tetapan di bawah yang berikut. Apabila selesai, klik **Apply (Guna)**.
 - **Jenis Sambungan WAN:** Pilih jenis Pembekal Perkhidmatan Internet anda. Pilihan adalah **Automatic IP (IP Automatik)**, **PPPoE**, **PPTP**, **L2TP** atau **fixed IP (IP tetap)**. Rujuk ISP anda jika penghala tidak boleh mendapatkan alamat IP sah atau jika anda tidak pasti jenis sambungan WAN.
 - **Mendayakan WAN:** Pilih **Yes (Ya)** untuk membolehkan akses penghala Internet. Pilih **No (Tidak)** untuk mendayakan akses Internet.
 - **Mendayakan NAT:** NAT (Terjemahan Alamat Rangkaian) adalah sistem di mana satu IP awam (IP WAN) digunakan untuk memberikan akses Internet ke klien rangkaian dengan alamat IP peribadi dalam LAN. Alamat IP peribadi setiap klien rangkaian disimpan dalam jadual NAT dan ia digunakan pada paket data masuk penghala.
 - **Mendayakan UPnP:** UPnP (Universal Plug and Play) (Palam dan Main Universal) membenarkan beberapa peranti (seperti penghala, televisyen, sistem stereo, konsol permainan, dan telefon selular) untuk dikawal melalui rangkaian berasaskan IP dengan atau tanpa kawalan pusat melalui get laluan. UPnP menyambungkan PC semua betuk faktor, memberikan rangkaian tak berkelim untuk konfigurasi jauh dan pemindahan data. Menggunakan UPnP, peranti rangkaian baru ditemui secara automatik. Apabila bersambung ke rangkaian, peranti boleh dikonfigurasi untuk menyokong aplikasi P2P, permainan interaktif, persidangan video, dan web atau pelayan proksi. Tidak seperti Pemajuan Port, yang melibatkan konfigurasi tetapan port secara manual, UPnP secara mengkonfigurasi penghala secara automatik untuk menerima sambungan masuk dan mengarahkan permintaan ke PC khusus pada rangkaian setempat.

- **Dayakan Pengagregatan WAN:** Pengagregatan WAN menggabungkan dua sambungan rangkaian untuk meningkatkan kelajuan WAN anda sehingga 2 Gbps. Sambungkan port WAN dan port LAN 4 penghala anda ke port LAN modem anda.
- **Menyambung kepada Pelayan DNS:** Benarkan penghala ini untuk mendapatkan alamat IP DNS daripada ISP secara automatik. DNS adalah hos pada Internet yang menterjemahkan nama Internet ke alamat IP angka.
- **Pengesahan:** Item ini mungkin ditentukan oleh beberapa ISP. Semak dengan ISP anda dan isikannya jika diperlukan.
- **Nama Hos:** Medan ini membenarkan anda untuk memberikan nama hos untuk penghala anda. Biasanya ia adalah keperluan istimewa daripada ISP anda. Jika ISP anda diberikan nama hos kepada komputer anda, masukkan nama hos di sini.
- **Alamat MAC:** Alamat MAC (Kawalan Capaian Media) adalah pengecam unik untuk peranti perangkaian anda. Beberapa ISP memantau alamat MAC peranti perangkaian yang bersambung ke perkhidmatan mereka dan menolak mana-mana peranti yang tidak dikenali yang mencuba untuk bersambung. Untuk mengelakkan isu sambungan disebabkan alamat MAC yang tidak didaftarkan, anda boleh:
 - Hubungi ISP anda dan kemas kini alamat MAC berkaitan dengan perkhidmatan ISP anda.
 - Klon atau menukar alamat MAC penghala wayarles ASUS untuk sepadan dengan alamat MAC peranti perangkaian sebelumnya dikenali oleh ISP.

3.14.2 WAN Dual

WAN Dual membolehkan anda memilih dua sambungan ISP ke penghala anda, WAN primer dan WAN sekunder.

Untuk mengkonfigurasi WAN Dual:

1. Dari panel navigasi, pergi ke **Advanced Settings (Tetapan Lanjutan) > WAN**.
2. Pergi ke medan **Dual WAN (WAN Dual)**, pilih **ON (HIDUP)**.
3. Pilih Primary WAN (WAN Primer) dan Secondary WAN (WAN Sekunder) anda. Terdapat WAN, USB, LAN Ethernet dan WAN 2.5G untuk pilihan anda.
4. Pilih **Fail Over (Gagal Seluruh)** atau **Load Balance (Keseimbangan Beban)**.
5. Klik **Apply (Guna)**.

NOTA: Penerangan terperinci boleh didapati pada Soalan Lazim Laman Sokongan **ASUS** <https://www.asus.com/support/FAQ/1011719>.

The screenshot shows the 'WAN - Dual WAN' configuration page. At the top, there is a title 'WAN - Dual WAN' and a descriptive paragraph: 'RT-AX86U Pro provides Dual WAN support. Select Failover mode to use a secondary WAN for backup network access. Select Load Balance mode to optimize bandwidth, maximize throughput, minimize response time, and prevent data overload for both WAN connections. [Dual WAN FAQ](#)'. Below this is a link: 'To enable WAN Aggregation go to the [WAN Internet Connection page](#).' The main configuration area is divided into two sections: 'Basic Config' and 'Auto Network Detection'. In 'Basic Config', 'Enable Dual WAN' is a toggle switch set to 'OFF'. 'Primary WAN' is a dropdown menu set to '1G WAN'. 'Auto USB Backup WAN' has radio buttons for 'Yes' (selected) and 'No'. In 'Auto Network Detection', there is a note: 'Detailed explanations are available on the [ASUS Support Site FAQ](#), which may help you use this function effectively.' 'Detect Interval' is set to 'Every 3 seconds'. 'Internet Connection Diagnosis' is set to 'When the current WAN fails 2 continuous times, it is deemed a disconnection.' 'Network Monitoring' has checkboxes for 'DNS Query' and 'Ping', both of which are currently unchecked. At the bottom of the form is an 'Apply' button.

3.14.3 Picu Port

Picu julat port membuka port masuk yang ditentukan untuk tempoh masa yang terhad apabila klien di rangkaian kawasan setempat menjadi sambungan keluar ke port yang dinyatakan.

Picu port digunakan dalam senario berikut:

- Lebih daripada satu klien setempat memerlukan pemajuan port untuk aplikasi yang sama pada masa yang berbeza.
- Satu aplikasi memerlukan port masuk khusus yang berbeza daripada port keluar.

WAN - Port Trigger

Port Trigger allows you to temporarily open data ports when LAN devices require unrestricted access to the Internet. There are two methods for opening incoming data ports: port forwarding and port trigger. Port forwarding opens the specified data ports all the time and devices must use static IP addresses. Port trigger only opens the incoming port when a LAN device requests access to the trigger port. Unlike port forwarding, port trigger does not require static IP addresses for LAN devices. Port forwarding allows multiple devices to share a single open port and port trigger only allows one client at a time to access the open port.
[Port_Trigger_FAQ](#)

Basic Config

Enable Port Trigger Yes No

Well-Known Applications

Trigger Port List (Max Limit : 32)

Description	Trigger Port	Protocol	Incoming Port	Protocol	Delete
No data in table					

Untuk menyediakan Picu Port:

1. Daripada panel navigasi, pergi ke **Advanced Settings (Tetapan Lanjutan) > WAN > Port Trigger (Picu Port)**.
2. Konfigurasi tetapan di bawah yang berikut. Apabila selesai, klik **Apply (Guna)**.
 - **Mendayakan Pencetus Port:** Pilih **Yes (Ya)** untuk mendayakan Picu Port.
 - **Aplikasi Yang Diketahui:** Pilih permainan dan perkhidmatan web popular untuk menambah ke Senarai Picu Port.
 - **Penerangan:** Masukkan nama pendek atau huraian untuk perkhidmatan ini.

- **Port Picu:** Tentukan port picu untuk membukan port masuk.
- **Protokol:** Pilih protokol, TCP, atau UDP.
- **Port Masuk:** Nyatakan port masuk untuk menerima data masuk daripada Internet.

NOTA:

- Apabila menyambung ke pelayan IRC, PC klien membuat sambungan keluar menggunakan julat port picu 66660-7000. Pelayan IRC respons dengan mengesahkan nama pengguna dan mencipta sambungan baru kepada PC klien menggunakan port masuk.
 - Jika Picu Port dinyahdayakan, penghalang menjatuhkan sambungan kerana ia tidak boleh menentukan PC yang mana yang meminta akses IRC. Apabila Picu Port didayakan, penghalang menugaskan port masuk untuk menetapkan data masuk. Port masuk ini ditutup apabila tempoh masa khusus telah berlalu kerana penghalang tidak pasti apabila aplikasi telah ditamatkan.
 - Picu port hanya membenarkan satu klien dalam rangkaian menggunakan perkhidmatan tertentu dan port masuk khusus pada masa yang sama.
 - Anda tidak boleh menggunakan aplikasi yang sama untuk memicu port dalam lebih daripada satu PC pada masa yang sama. Penghalang hanya memajukan port semula ke komputer terakhir yang menghantar permintaan/picu penghalang.
-

3.14.4 Pelayan Maya/Pemajuan Port

Pemajuan port adalah kaedah untuk menghala trafik rangkaian dari Internet ke port khusus atau julat port khusus ke satu peranti atau beberapa peranti pada rangkaian tempatan anda. Menyediakan Pemajuan Port pada penghala anda membenarkan PC di luar rangkaian untuk mengakses perkhidmatan khusus yang diberikan oleh PC dalam rangkaian anda.

NOTA: Apabila pemajuan port dinyahdayakan, penghala ASUS menyekat trafik masuk tanpa diminta dari Internet dan hanya membenarkan balasan daripada permintaan luar daripada LAN. Klien rangkaian tidak mempunyai akses kepada Internet secara langsung, dan sebaliknya.

WAN - Virtual Server / Port Forwarding

Virtual Server / Port forwarding allows remote computers to connect to a specific computer or service within a private local area network (LAN). For a faster connection, some P2P applications (such as BitTorrent), may also require that you set the port forwarding setting. Please refer to the P2P application's user manual for details. You can open the multiple port or a range of ports in router and redirect data through those ports to a single client on your network.

If you want to specify a Port Range for clients on the same network, enter the Service Name, the Port Range (e.g. 10200-10300), the LAN IP address, and leave the Local Port blank.

- When your network's firewall is disabled and you set 80 as the HTTP server's port range for your WAN setup, then your http server/web server would be in conflict with ASUS Server's web user interface.
- When you set 20.21 as your FTP server's port range for your WAN setup, then your FTP server would be in conflict with ASUS Server's native FTP server.

[Virtual_Server / Port_Forwarding_FAQ](#)

Basic Config

Enable Port Forwarding OFF

Port Forwarding List (Max Limit : 64)

Service Name	External Port	Internal Port	Internal IP Address	Protocol	Source IP	Edit	Delete
No data in table.							

[Add profile](#)

Untuk menyediakan Pemajuan Port:

1. Daripada panel navigasi, pergi ke **Advanced Settings (Tetapan Lanjutan) > WAN > Virtual Server / Port Forwarding (Pelayan Maya / Pemajuan Port)**.

2. Konfigurasi tetapan di bawah yang berikut. Apabila selesai, klik **ON (HIDUP)**.
- **Dayakan Pemajuan Port:** Pilih **ON (HIDUP)** untuk mendayakan Pemajuan Port.
 - **Senarai Pelayan Terkenal:** Tentukan jenis perkhidmatan yang manakah yang anda ingin akses.
 - **Senarai Permainan Terkenal:** Item ini menyenaraikan port yang diperlukan untuk permainan dalam talian popular untuk berfungsi dengan betul.
 - **Port Pelayan FTP:** Elakkan menugaskan julat port 20:21 pelayan FTP anda kerana ini akan bercanggah dengan tugas pelayan FTP asal penghala.
 - **Nama Perkhidmatan:** Masukkan nama perkhidmatan.
 - **Julat Port:** Jika anda mahu menentukan Liputan Port untuk klien pada rangkaian yang sama, masukkan Nama Perkhidmatan, Liputan Port (cth. 10200:10300), alamat IP LAN dan biarkan Port Setempat kosong. Liputan port menerima pelbagai format seperti Liputan Port (300:350), port individu (566,789) atau Campuran (1015:1024,3021).

NOTA:

- Apabila tembok api rangkaian anda dinyahdayakan dan anda menetapkan 80 sebagai julat port pelayan HTTP untuk penyediaan WAN anda, kemudian pelayan http/pelayan web akan bercanggah dengan antara muka pengguna web penghala.
 - Rangkaian menggunakan port untuk menukar data, dengan setiap port ditugaskan nombor port dan tugas khusus. Sebagai contoh, port 80 digunakan untuk HTTP. Port khusus hanya boleh digunakan oleh satu aplikasi atau perkhidmatan pada satu masa. Oleh itu, dua PC mencuba untuk mengakses data melalui port yang sama pada masa yang sama akan gagal. Sebagai contoh, anda tidak boleh menyediakan Pemajuan Port untuk port 100 untuk dua PC pada masa yang sama.
-

- **IP Tempatan:** Masukkan alamat IP LAN klien.

NOTA: Gunakan alamat IP statik untuk klien setempat untuk menjadikan pemajuan port berfungsi dengan baik. Rujuk bahagian **3.10 LAN** untuk maklumat.

- **Port Setempat:** Masukkan port khusus untuk menerima paket yang dimajukan. Biarkan medan ini kosong jika anda mahu paket masuk dihalakan semula ke julat port yang dinyatakan.
- **Protokol:** Pilih protokol. Jika anda tidak pasti, pilih **KEDUADUANYA**.

Untuk memeriksa jika Pemajuan Port telah berjaya dikonfigurasi:

- Pastikan pelayan atau aplikasi anda disediakan dan berjalan.
- Anda memerlukan klien di luar LAN anda tetapi mempunyai akses Internet (dirujuk sebagai "Klien Internet"). Klien ini tidak boleh disambungkan ke penghalang ASUS.
- Pada klien Internet, gunakan IP WAN penghalang untuk mengakses pelayan. Jika pemajuan port telah berjaya, anda boleh mengakses fail atau aplikasi.

Perbezaan antara picu port dan pemajuan port:

- Picu port akan berfungsi walaupun tanpa menyediakan alamat IP LAN khusus. Tidak seperti pemajuan port, yang memerlukan alamat IP LAN statik, picu port membolehkan pemajuan port dinamik menggunakan penghalang. Julat port yang telah ditetapkan dikonfigurasi untuk menerima sambungan masuk untuk tempoh masa terhad. Picu port membolehkan berbilang komputer untuk menjalankan aplikasi yang biasanya memerlukan pemajuan secara manual port yang sama ke setiap PC pada rangkaian.
- Picu port adalah lebih selamat daripada pemajuan port memandangkan port masuk tidak dibuka pada setiap masa. Ia dibuka hanya apabila aplikasi membuat sambungan keluar melalui port picu.

3.14.5 DMZ

DMZ Maya mendedahkan satu klien ke Internet, membolehkan klien ini menerima semua paket masuk diarahkan ke Rangkaian Kawasan Setempat.

Trafik masuk dari Internet biasanya dibuang dan dihalakan ke klien tertentu hanya jika pemajuan port atau picu port telah dikonfigurasi pada rangkaian. Dalam konfigurasi DMZ, satu klien rangkaian menerima semua paket masuk.

Meyediakan DMZ pada rangkaian adalah berguna bila anda memerlukan port masuk terbuka atau anda ingin mengehos domain, web, atau pelayan e-mel.

PERHATIAN: Membuka semua port pada klien ke Internet menjadikan rangkaian rentan kepada serangan luar. Sila berjaga-jaga akan risiko keselamatan yang terlibat dalam menggunakan DMZ.

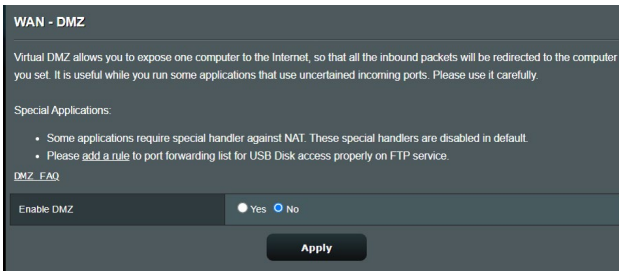

Untuk menyediakan DMZ:

1. Daripada panel navigasi, pergi ke **Advanced Settings (Tetapan Lanjutan) > WAN > DMZ**.
2. Konfigurasi tetapan di bawah. Apabila selesai, klik **Apply (Guna)**.
 - **Alamat IP bagi Stesen Terdedah:** Masukkan alamat IP LAN klien yang akan menyediakan perkhidmatan DMZ dan terdedah pada Internet. Pastikan klienn pelayan mempunyai alamat IP statik.

Untuk membuang DMZ:

1. Padam alamat IP LAN klien dari kotak teks **IP Address of Exposed Station (Alamat IP Stesen Terdedah)**.
2. Apabila selesai, klik **Apply (Guna)**.

3.14.6 DDNS

Menyediakan DDNS (DNS Dinamik) membolehkan anda mengakses penghala daripada luar rangkaian anda melalui Perkhidmatan DDNS ASUS atau perkhidmatan DDNS lain.

WAN - DDNS

DDNS (Dynamic Domain Name System) is a service that allows network clients to connect to the wireless router, even with a dynamic public IP address, through its registered domain name. The wireless router is embedded with the ASUS DDNS service and other DDNS services.

If you cannot use ASUS DDNS services, please go to <https://iplookup.asus.com/nslookup.php> to reach your internet IP address to use this service.

The wireless router currently uses a private WAN IP address.
This router may be in the multiple-NAT environment and DDNS service cannot work in this environment.

The host name is successfully registered. You can use "[hostname].asuscomm.com" to access the service in home network from WAN. Use "[hostname].asuscomm.com" to remotely access your network.
Go to **Advanced Settings > WAN** to configure the port forwarding or DMZ settings to allow other WAN clients to remotely access your network.
If you want to remotely configure the wireless router, go to [here](#).

Enable the DDNS Client	<input checked="" type="radio"/> Yes <input type="radio"/> No
Server	www.asus.com <input type="button" value="Deregister"/>
Host Name	A8878A175D4A6FD54D2E6BD6195D85EF7.asuscomm.com
DDNS Status	Active
DDNS Registration Result	Registration is successful.
HTTPS/SSL Certificate	<input type="radio"/> Free Certificate from Let's Encrypt <input type="radio"/> Import Your Own Certificate <input checked="" type="radio"/> None

Untuk menyediakan DDNS:

1. Daripada panel navigasi, pergi ke **Advanced Settings (Tetapan Lanjutan) > WAN > DDNS**.
2. Konfigurasi tetapan di bawah yang berikut. Apabila selesai, klik **Apply (Guna)**.
 - **Mendayakan Klien DDNS:** Dayakan DDNS untuk mengakses penghala ASUS melalui nama DNS dan bukannya alamat IP WAN.
 - **Pelayan dan Nama Hos:** Pilih DDNS ASUS atau DDNS lain. Jika anda ingin menggunakan DDNS ASUS, isi Nam Hos dalam format xxx.asuscomm.com (xxx adalah nama hos anda).

- Jika anda ingin menggunakan perkhidmatan DDNS berbeza, klik CUBAAN PERCUMA dan mendaftar dalam talian dahulu. Isi Nama Pengguna atau Alamat E-mel dan Kata Laluan atau medan Kunci DDNS.
- **Mendayakan kad bebas:** Dayakan kad bebas jika perkhidmatan DDNS anda memerlukan satu.

NOTA:

Perkhidmatan DDNS tidak akan berfungsi di bawah keadaan ini:

- Apabila penghala wayarles menggunakan alamat peribadi IP WAN (192.168.x.x, 10.x.x.x, atau 172.16.x.x), seperti yang ditunjukkan oleh teks berwarna kuning.
 - Penghala mungkin berada pada rangkaian yang menggunakan jadual NAT berbilang.
-

3.14.7 Masuk Lalu NAT

Masuk Lalu NAT membolehkan sambungan Rangkaian Peribadi Maya (VPN) untuk melalui penghala ke klien rangkaian. Masuk Lalu PPTP, Masuk Lalu L2TP, Masuk Lalu IPsec dan Masuk Lalu RTSP didayakan secara lalai.

Untuk mendayakan / nyahdaya tetapan Masuk Lalu NAT, pergi ke **Advanced Settings (Tetapan Lanjutan) > WAN > NAT Passthrough (Masuk Lalu NAT)**. Apabila selesai, klik **Apply (Guna)**.

Service	Status
PPTP Passthrough	Enable
L2TP Passthrough	Enable
IPsec Passthrough	Enable
RTSP Passthrough	Enable
H.323 Passthrough	Enable
SIP Passthrough	Enable
PPPoE Relay	Disable
FTP ALG port	2021

Apply

3.15 Wayarles

3.15.1 Umum

Tab Am membolehkan anda mengkonfigurasi tetapan wayarles asas.

Wireless - General

Set up the wireless related information below.

Enable Smart Connect	OFF
Band	2.4 GHz
Network Name (SSID)	LTAO
Hide SSID	<input type="radio"/> Yes <input checked="" type="radio"/> No
Wireless Mode	Auto <input checked="" type="checkbox"/> b/g Protection <input type="checkbox"/> Disable 11b
802.11ax / WiFi 6 mode	Enable <small>If compatibility issue occurs when enabling 802.11ax / WiFi 6 mode, please check: FAQ</small>
WiFi Agile Multiband	Disable
Target Wake Time	Disable
Channel bandwidth	20/40 MHz
Control Channel	Auto <small>Current Control Channel: 6</small>
Extension Channel	Auto
Authentication Method	WPA2-Personal ?
WPA Encryption	AES
WPA Pre-Shared Key	***** Weak
Group Key Rotation Interval	3600

Apply

Untuk mengkonfigurasi tetapan wayarles asas:

1. Daripada panel navigasi, pergi ke **Advanced Settings (Tetapan Lanjutan) > Wireless (Wayarles) > General (Am)**.
2. Pilih 2.4GHz atau 5GHz sebagai jalur frekuensi untuk rangkaian wayarles anda.
3. Berikan nama unik yang mengandungi sehingga 32 aksara untuk SSID (Pengecam Set Perkhidmatan) atau nama rangkaian untuk mengenal pasti rangkaian wayarles anda. Peranti Wi-Fi boleh mengenal pasti dan menyambung ke rangkaian wayarles melalui SSID ditentukan anda. SSID pada panji maklumat dikemas kini apabila SSID baru disimpan pada tetapan.

NOTA: Anda boleh menugaskan SSID unik untuk jalur frekuensi 2.4GHz dan 5GHz.

4. Dalam medan **Hide SSID (Sembunyi SSID)**, pilih **Yes (Ya)** untuk mengelakkan peranti wayarles daripada mengesan SSID anda. Apabila fungsi ini didayakan, anda perlu memasukkan SSID secara manual pada peranti wayarles untuk mengakses rangkaian wayarles.
5. Pilih mana-mana pilihan mod wayarles ini untuk menentukan jenis peranti wayarles yang boleh bersambung ke penghala wayarles anda:
 - **Auto:** Pilih **Auto** untuk membenarkan peranti 802.11AC, 802.11n, 802.11g, dan 802.11b bersambung dengan penghala wayarles.
 - **Legasi:** Pilih **Legacy (Legasi)** untuk membenarkan peranti 802.11b/g/n bersambung dengan penghala wayarles. Perkakas yang menyokong 802.11n secara asalnya, walau bagaimanapun, hanya akan berjalan pada kelajuan maksimum 54Mbps.
 - **N sahaja:** Pilih **N sahaja** untuk memaksimumkan prestasi wayarles N. Tetapan ini menghalang peranti 802.11g dan 802.11b daripada bersambung ke penghala wayarles.
6. Pilih mana-mana lebar jalur saluran ini untuk menyesuaikan kelajuan penghantaran yang lebih tinggi:
 - 40MHz:** Pilih lebar jalur ini untuk memaksimumkan pemrosesan wayarles.
 - 20MHz (lalai):** Pilih lebar jalur ini jika anda berdepan beberapa isu dengan sambungan wayarles anda.
7. Pilih saluran operasi untuk penghala wayarles anda. Pilih **Auto** untuk membolehkan penghala wayarles memilih saluran yang mempunyai jumlah yang paling kurang gangguan secara automatik.
8. Pilih mana-mana kaedah pengesahan ini:
 - **Sistem Terbuka:** Pilihan ini tidak menyediakan keselamatan.
 - **Kunci Dikongsi:** Anda perlu menggunakan penyulitan WEP dan masukkan sekurang-kurangnya satu kunci dikongsi.

- **WPA/WPA2 Peribadi/WPA Auto-Peribadi:** Pilihan ini menyediakan keselamatan yang kukuh. Anda boleh menggunakan sama ada WPA (dengan TKIP) atau WPA2 (dengan AES). Jika anda memilih pilihan ini, anda perlu menggunakan penyulitan TKIP + AES dan masukkan ungkapan laluan WPA (kunci ragkaian).
- **WPA/WPA2 Peribadi/WPA Auto-Enterprise:** Pilihan ini menyediakan keselamatan yang sangat kukuh. Ia adalah dengan pelayan EAP bersepadu atau pelayan pengesahan bahagian belakang luaran RADIUS.
- **Radius dengan 802.1x**

NOTA: Penghala wayarles anda menyokong kadar penghantaran maksimum 54Mbps apabila **Wireless Mode (Mod Wayarles)** ditetapkan ke **Auto** dan **encryption method (kaedah penyulitan)** adalah **WEP** atau **TKIP**.

9. Pilih mana-mana pilihan Penyulitan WEP (Privasi Berwayar Setaraf) untuk data yang dihantar melalui rangkaian wayarles anda:
 - **Mati:** Nyahdaya penyulitan WEP
 - **64-bit:** Dayakan penyulitan WEP lemah
 - **128-bit:** Mendayakan penyulitan WEP yang dipertingkatkan.
10. Apabila selesai, klik **Apply (Guna)**.

3.15.2 WPS

WPS (Persediaan Dilindungi Wi-Fi) adalah standard keselamatan wayarles yang membenarkan anda untuk menyambungkan peranti dengan mudah ke rangkaian wayarles. Anda boleh mengkonfigurasi fungsi WPS melalui kod PIN atau butang WPS.

NOTA: Memastikan bahawa peranti menyokong WPS.

Wireless - WPS

WPS (WiFi Protected Setup) provides easy and secure establishment of a wireless network. You can configure WPS here via the PIN code or the WPS button.

Enable WPS	<input checked="" type="checkbox"/>
Current Frequency	2.4 GHz
Connection Status	Idle
Configured	Enabled <input type="button" value="Reset"/> Pressing the reset button resets the network name (SSID) and WPA encryption key.
AP PIN Code	<input type="text" value="51246044"/>

You can easily connect a WPS client to the network in either of these two ways:

- Method1: Click the WPS button on this interface (or press the physical WPS button on the router), then press the WPS button on the client's WLAN adapter and wait for about three minutes to make the connection.
- Method2: Start the client WPS process and get the client PIN code. Enter the client's PIN code on the Client PIN code field and click Start. Please check the user manual of your wireless client to see if it supports the WPS function. If your wireless client does not support the WPS function, you have to configure the wireless client manually and set the same network Name (SSID), and security settings as this router.

WPS Method: Push button Client PIN Code

Untuk mendayakan WPS pada rangkaian wayarles anda:

1. Daripada panel navigasi, pergi ke **Advanced Settings (Tetapan Lanjutan) > Wireless (Wayarles) > WPS**.
2. Dalam medan **Dayakan WPS**, gerakkan gelangsar ke **HIDUP**.
3. WPS menggunakan 2.4GHz secara lalai. Jika anda ingin menukar frekuensi ke 5GHz, **OFF (MATIKAN)** fungsi WPS, klik **Switch Frequency (Tukar Frekuensi)** dalam medan **Current Frequency (Frekuensi Semasa)**, dan **ON (HIDUPKAN)** WPS sekali lagi.

NOTA: WPS menyokong pengesahan menggunakan Sistem Terbuka, WPA-Peribadi, dan WPA2-Peribadi. WPS tidak menyokong rangkaian wayarles yang menggunakan Kunci Dikunci, WPA-Enterprise, WPA2-Enterprise, dan kaedah penyulitan RADIUS.

4. Dalam medan Kaedah WPS, pilih kod **Push Button (Butang Tolak)** atau **Client PIN (PIN Klien)**. Jika anda memilih **Push Button (Butang Tolak)**, pergi ke langkah 5. Jika anda memilih kod **Client PIN (PIN Klien)**, pergi ke langkah 6.
5. Untuk menyediakan WPS menggunakan butang penghala WPS, ikuti langkah ini:
 - a. Klik **Mula** atau tekan butang WPS yang dijumpai di belakang penghala wayarles.
 - b. Tekan butang WPS pada peranti wayarles anda. Ini biasanya dikenal pasti melalui logo WPS.

NOTA: Periksa peranti wayarles anda atau manual pengguna untuk lokasi butang WPS.

- c. Penghala wayarles akan mengimbas mana-mana peranti WPS tersedia. Jika penghala wayarles tidak menjumpai mana-mana peranti WPS, ia akan bertukar ke mod siap sedia.
6. Untuk menyediakan WPS menggunakan kod PIN Klien, ikuti langkah ini:
 - a. Cari kod PIN WPS pada manual pengguna peranti wayarles anda atau pada peranti itu sendiri.
 - b. Masukkan kod PIN Klien pada kotak teks.
 - c. Klik **Start (Mula)** untuk meletakkan penghala wayarles anda ke dalam mod tinjauan WPS. Penunjuk penghala LED berkelip tiga kali dengan pantas sehingga penyediaan WPS lengkap.

3.15.3 Penghubung

Penghubung atau WDS (Sistem Pengedaran Wayarles) membolehkan penghala wayarles ASUS anda untuk bersambung ke titik akses wayarles lain secara eksklusif, mengelakkan peranti wayarles lain atau stesen untuk mengakses penghala wayarles ASUS anda. Ia juga boleh dianggap sebagai pengulang wayarles di mana penghala wayarles ASUS anda berkomunikasi dengan titik akses lain dan peranti wayarles lain.

Wireless - Bridge

Bridge (or named WDS - Wireless Distribution System) function allows your RT-AX88U Pro to connect to an access point wirelessly. WDS may also be considered a repeater mode.

Note

The function only support [Open System/NONE, Open System/WEP] security authentication method. To set up the corresponding authentication method, please select Legacy as your wireless mode first. [Click Here to modify](#). Please refer to this [FAQ](#) for more details.

To enable WDS to extend the wireless signal, please follow these steps :

1. Select [WDS Only] or [Hybrid] mode and add MAC address of AP's in Remote AP List.
2. Ensure that this wireless router and the AP you want to connect to use the same channel.
3. Key in the remote AP mac in the remote AP list and open the remote AP's WDS management interface, key in the this router's MAC address.
4. To get the best performance, please go to Advanced Settings > Wireless > General and assign the same channel bandwidth, control channel, and extension channel to every router in the network.

You are currently using the Auto channel bandwidth. [Click Here to modify](#).

You are currently using the Auto channel. [Click Here to modify](#).

Basic Config

2.4 GHz MAC	<input type="text" value="C8:7F:54:12:69:C8"/>
5 GHz MAC	<input type="text" value="C8:7F:54:12:69:CC"/>
Band	2.4 GHz ▾
AP Mode	AP Only ▾
Connect to APs in list	<input checked="" type="radio"/> Yes <input type="radio"/> No

Remote AP List (Max Limit : 4)

Remote AP List	Add / Delete
<input type="text"/>	<input type="button" value="⊕"/>
No data in table.	

Untuk menyediakan penghubung wayarles:

1. Daripada panel navigasi, pergi ke **Advanced Settings (Tetapan Lanjutan) > Wireless (Wayarles) > WDS**.
2. Pilih jalur frekuensi untuk penghubung wayarles.
3. Dalam medan **Mod AP**, pilih mana-mana pilihan ini:
 - **AP Sahaja**: Nyahdaya fungsi Penghubung Wayarles.

- **WDS Sahaja:** Mendayakan ciri Penghubung Wayarles tetapi menghalang peranti/stesen wayarles lain daripada bersambung ke penghala.
- **HIBRID:** Mendayakan ciri Penghubung Wayarles dan membenarkan peranti/stesen wayarles lain bersambung ke penghala.

NOTA: Dalam mod Hibrid, peranti wayarles bersambung dengan penghala wayarles ASUS hanya akan menerima separuh kelajuan sambungan Titik Akses.

4. Dalam medan **Connect to APs in list (Sambung ke AP dalam senarai)**, klik **Yes (Ya)** jika anda ingin bersambung ke Titik Akses yang disenarai dalam Senarai AP Jauh.
5. Dalam medan **Control Channel (Saluran Kawalan)**, pilih saluran operasi untuk penghubung wayarles. Pilih **Auto** untuk membolehkan penghala memilih saluran dengan jumlah yang paling kurang gangguan secara automatik.

NOTA: Ketersediaan saluran berbeza bagi setiap negara atau rantau.

6. Pada Senarai AP Jauh, masukkan alamat MAC dan klik butang **Add (Tambah)**  untuk memasukkan alamat MAC Titik Akses tersedia lain.

NOTA: Mana-mana Titik Akses ditambah ke senarai perlu berada pada Saluran Kawalan yang sama seperti penghala wayarles ASUS.

7. Klik **Apply (Guna)**.

3.15.4 Penapis MAC Wayarles

Penapis MAC Wayarles memberikan kawalan ke atas paket yang dihantar ke alamat MAC (Kawalan Akses Media) yang dinyatakan pada rangkaian wayarles anda.

Wireless - Wireless MAC Filter

Wireless MAC filter allows you to control packets from devices with specified MAC address in your Wireless LAN.

Basic Config

Band: 2.4GHz

Enable MAC Filter: Yes No

MAC Filter Mode: Accept

MAC filter list (Max Limit : 64)

Client Name (MAC Address)	Add / Delete

No data in table.

Apply

Untuk menyediakan penapis Wayarles MAC:

1. Daripada panel navigasi, pergi ke **Advanced Settings (Tetapan Lanjutan) > Wireless (Wayarles) > Wireless MAC Filter (Penapis MAC Wayarles)**.
2. Raitkan **Yes (Ya)** dalam medan **Enable Mac Filter (Dayakan Penapis Mac)**.
3. Dalam senarai jatuh bawah **MAC Filter Mode (Mod Penapis MAC)**, pilih sama ada **Accept (Terima)** atau **Reject (Tolak)**.
 - Pilih **Accept (Terima)** untuk membenarkan peranti dalam senarai penapis MAC untuk mengakses rangkaian wayarles.
 - Pilih **Reject (Tolak)** untuk menghalang peranti dalam senarai penapis MAC untuk mengakses rangkaian wayarles.
4. Pada senarai penapis MAC, klik butang **Add (Tambah)** dan masukkan alamat MAC peranti wayarles.
5. Klik **Apply (Guna)**.

3.15.5 Seting RADIUS

Tetapan RADIUS (Perkhidmatan Pengguna Dail Pengesahan Jauh) memberikan lapisan tambahan keselamatan semasa anda memilih WPA-Enterprise, WPA2-Enterprise, atau Radius dengan 802.1x sebagai Mod Pengesahan anda.

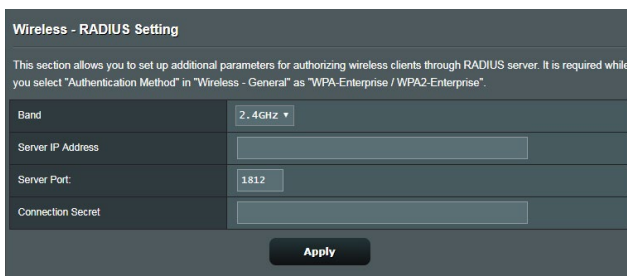

Wireless - RADIUS Setting	
This section allows you to set up additional parameters for authorizing wireless clients through RADIUS server. It is required while you select "Authentication Method" in "Wireless - General" as "WPA-Enterprise / WPA2-Enterprise".	
Band	2.4GHz ▾
Server IP Address	<input type="text"/>
Server Port	1812
Connection Secret	<input type="text"/>
Apply	

Untuk menyediakan tetapan wayarles RADIUS:

1. Pastikan mod pengesahan penghala wayarles ditetapkan ke WPA-Enterprise, WPA2-Enterprise, atau Radius dengan 802.1x.

NOTA: Sila rujuk bahagian **3.15.1 General (Umum)** untuk mengkonfigurasikan Mod Pengesahan penghala wayarles anda.

2. Daripada panel navigasi, pergi ke **Advanced Settings (Tetapan Lanjutan) > Wireless (Wayarles) > RADIUS Setting (Tetapan RADIUS)**.
3. Pilih jalur frekuensi.
4. Dalam medan **Server IP Address (Alamat IP Pelayan)**, masukkan Alamat IP pelayan RADIUS.
5. Dalam medan **Connection Secret (Rahsia Sambungan)**, tugaskan kata laluan anda untuk mengakses pelayan RADIUS.
6. Klik **Apply (Guna)**.

3.15.6 Profesional

Skrin Profesional memberikan pilihan konfigurasi lanjutan.

NOTA: Kami mengesyorkan anda menggunakan nilai lalai pada halaman ini.

Wireless - Professional

Wireless Professional Setting allows you to set up additional parameters for wireless. But default values are recommended.

Band	2.4 GHz
Enable Radio	<input checked="" type="radio"/> Yes <input type="radio"/> No
Enable wireless scheduler	<input checked="" type="radio"/> Yes <input type="radio"/> No
Set AP Isolated	<input checked="" type="radio"/> Yes <input type="radio"/> No
Roaming assistant	Enable Disconnect clients with RSSI lower than: -70 dBm
Bluetooth Coexistence	Disable
Enable IGMP Snooping	Enable
Multicast Rate (Mbps)	Auto
Preamble Type	Long
AMPDU RTS	Enable
RTS Threshold	2347
DTIM Interval	1
Beacon Interval	100
Enable TX Bursting	Enable
Enable WMM	Enable
Enable WMM No-Acknowledgement	Disable
Enable WMM APSD	Enable
Optimize AMPDU aggregation	Disable
Modulation Scheme	Up to MCS 11 (16itroQAM/1024-QAM)
Airtime Fairness	Disable
Multi-User MIMO	Enable
OFDMA/802.11ax MU-MIMO	Disable
Explicit Beamforming	Enable
Universal Beamforming	Enable
Tx power adjustment	<input type="range"/> Performance

Apply

Dalam skrin **Professional Settings (Tetapan Profesional)**, anda boleh mengkonfigurasi yang berikut:

- **Jalur:** Pilih jalur frekuensi yang tetapan profesional akan digunakan.
- **Mendayakan Radio:** Pilih **Yes (Ya)** untuk mendayakan perangkaan wayarles. Pilih **No (Tidak)** untuk menyahdayakan perangkaan wayarles.

- **Dayakan penjadual wayarles:** Anda boleh memilih format jam sebagai 24 jam atau 12 jam. Warna dalam jadual menunjukkan Benarkan atau Tolak. Klik setiap bingkai untuk mengubah tetapan waktu bagi hari biasa dan klik **OK** apabila selesai.

Wireless - Professional

* Reminder: The System time zone is different from your locale setting.

Clock Format: 24-hour ▾ Allow Deny

Active Schedule

System Time: Thu, Aug 23 06:59:27 2018

Select All	Sun	Mon	Tue	Wed	Thu	Fri	Sat
00 ~ 01							
01 ~ 02							
02 ~ 03							
03 ~ 04							
04 ~ 05							
05 ~ 06							
06 ~ 07							
07 ~ 08							
08 ~ 09							
09 ~ 10							
10 ~ 11							
11 ~ 12							
12 ~ 13							
13 ~ 14							
14 ~ 15							
15 ~ 16							
16 ~ 17							
17 ~ 18							
18 ~ 19							
19 ~ 20							
20 ~ 21							
21 ~ 22							
22 ~ 23							
23 ~ 24							

Cancel OK

- **Tetapkan pengasingan AP:** Item Tetapkan pengasingan Ap menghalang peranti wayarles pada rangkaian anda daripada berkomunikasi dengan antara satu sama lain. Ciri ini berguna jika ramai tetamu menyertai atau meninggalkan rangkaian anda secara kerap. Pilih **Yes (Ya)** untuk menyetujui ciri ini atau pilih **No (Tidak)** untuk menahdayakan.
- **Julat Berbilang (Mbps):** Pilih julat penghantaran multisiar atau klik **Disable (Nyahdaya)** untuk mematikan penghantaran tunggal secara serentak.

- **Jenis Mukadimah:** Jenis mukadimah mentakrifkan panjang masa yang penghala luangkan untuk CRC (Semakan Lewahan Kitar). CRC adalah kaedah mengesan ralat semasa penghantaran data. Pilih **Short (Pendek)** untuk rangkaian wayarles sibuk dengan trafik rangkaian tinggi. Pilih **Long (Panjang)** jika rangkaian wayarles anda terdiri daripada peranti wayarles lama atau legasi.
- **Ambang RTS:** Pilih nilai terendah untuk Ambang RTS (Meminta untuk Dihantar) untuk memperbaiki komunikasi wayarles dalam rangkaian wayarles sibuk atau bising dengan trafik rangkaian tinggi dan pelbagai peranti wayarles.
- **Jarak Waktu DTIM:** Jarak Waktu DTIM (Mesej Menunjukkan Lalu Lintas Penghantaran) atau Julat Data Isyarat adalah jarak masa sebelum isyarat dihantar ke peranti wayarles dalam mod tidur menunjukkan bahawa paket data menunggu penghantaran. Nilai lalai adalah tiga milisaat.
- **Jarak Waktu Isyarat:** Jarak Waktu Isyarat adalah masa antara satu DTIM dan seterusnya. Nilai lalai adalah 100 milisaat. Rendahkan nilai Jarak Waktu Isyarat untuk sambungan wayarles tidak stabil atau untuk peranti perayauan.
- **Mendayakan Pecahan TX:** Mendayakan Pecahan TX memperbaiki kelajuan penghantaran di antara penghala wayarles dan peranti 802.11g.
- **Mendayakan WMM APSD:** Mendayakan WMM APSD (Penghantaran Jimat Kuasa Automatik Multimedia Wi-Fi) untuk memperbaiki pengurusan kuasa di antara peranti wayarles. Pilih **Disable (Nyahdaya)** untuk mematikan WMM APSD.

4 Utiliti

NOTA:

- Muat turun dan pasangankan utiliti penghala wayarles daripada laman web ASUS:
 - Penemuan Peranti v1.4.7.1 di https://www.asus.com/Networking/RT-AX86U-PRO/HelpDesk_Download/
 - Pemulihan Semula Perisian Tegar v1.9.0.4 di https://www.asus.com/Networking/RT-AX86U-PRO/HelpDesk_Download/
 - Utiliti Pencetak Windows v1.0.5.5 di <http://dlcdnet.asus.com/pub/ASUS/LiveUpdate/Release/Wireless/Printer.zip>
 - Utiliti tidak disokong pada MAC OS.
-

4.1 Penemuan Peranti

Device Discovery (Penemuan Peranti) adalah utiliti ASUS WLAN yang mengesan sebarang penghala wayarles ASUS yang tersedia pada rangkaian dan membolehkan anda untuk mengkonfigurasi peranti tersebut.

Untuk melancarkan utiliti Device Discovery (Penemuan Peranti):

- Dari desktop komputer anda, klik **Start (Mula) > All Programs (Semua Program) > ASUS Utility (Utiliti ASUS) > ASUS Wireless Router (Penghala Wayarles ASUS) > Device Discovery (Penemuan Peranti)**.

NOTA: Apabila anda menetapkan penghala kepada mod Titik Akses, anda perlu menggunakan Device Discovery (Penemuan Peranti) untuk mendapatkan alamat IP penghala.

4.2 Pemulihan Perisian Tegar

Firmware Restoration (Pemulihan Perisian Tegar) digunakan pada Penghala Wayarles ASIS selepas penataran perisian tegar yang gagal dijalankan. Utiliti ini memuat naik fail perisian tegar ke penghala wayarles. Proses ini mengambil masa kira-kira tiga hingga empat minit.

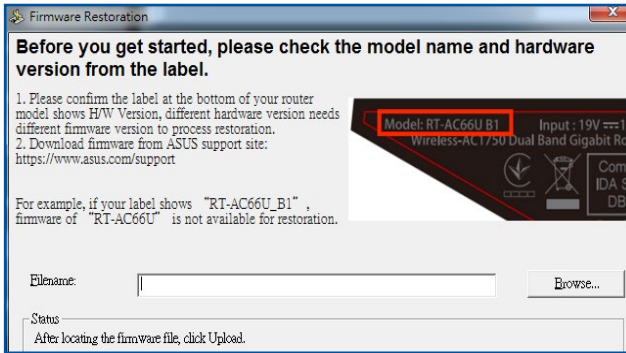

PENTING: Lancarkan mod menyelamatkan sebelum menggunakan utiliti Firmware Restoration (Pemulihan Perisian Tegar).

NOTA: Ciri ini tidak disokong pada MAC OS.

Untuk melancarkan mod menyelamatkan dan menggunakan utiliti Firmware Restoration (Pemulihan Perisian Tegar):

1. Cabut keluar palam penghala wayarles dari sumber kuasanya.
2. Sambil menekan terus butang Reset (Tetap semula) di bahagian belakang penghala wayarles, pasangkan penghala wayarles ke dalam sumber kuasa. Lepasakan butang Reset (Tetap semula) apabila Power LED (LED Kuasa) di panel hadapan mula berkelip dengan perlahan, yang menandakan bahawa penghala wayarles berada dalam mod menyelamatkan.

3. Tetapkan IP statik pada komputer anda dan gunakan yang berikut untuk menyediakan tetapan TCP/IP anda:

Alamat IP: 192.168.1.x

Subnet mask: 255.255.255.0

4. Dari desktop komputer anda, klik **Start (Mulakan) > All Programs (Semua Atur cara) > ASUS Utility (Utiliti ASUS) > Wireless Router (Penghala Wayarles) > Firmware Restoration (Pemulihan Perisian Tegar)**.
5. Untuk menavigasi ke fail perisian tegar, kemudian klik **Upload (Muat naik)**.

NOTA: Utiliti Firmware Restoration (Pemulihan Perisian Tegar) tidak digunakan untuk menatarkan perisian tegar bagi Penghala Wayarles ASUS yang berfungsi. Perisian tegar biasa menatarkan apa yang perlu dilakukan melalui GUI web, Rujuk **Mengkonfigurasi Tetapan Am dan Lanjutan** untuk mendapatkan butiran yang lebih lanjut.

4.3 Menyediakan pelayan pencetak anda

4.3.1 ASUS EZ Printer Sharing

Utiliti ASUS EZ Printing Sharing membolehkan anda menyambung pencetak USB ke port USB penghala wayarles anda dan menyediakan pelayan pencetak. Ini membolehkan klien rangkaian anda mencetak dan mengimbas fail secara tanpa wayar.

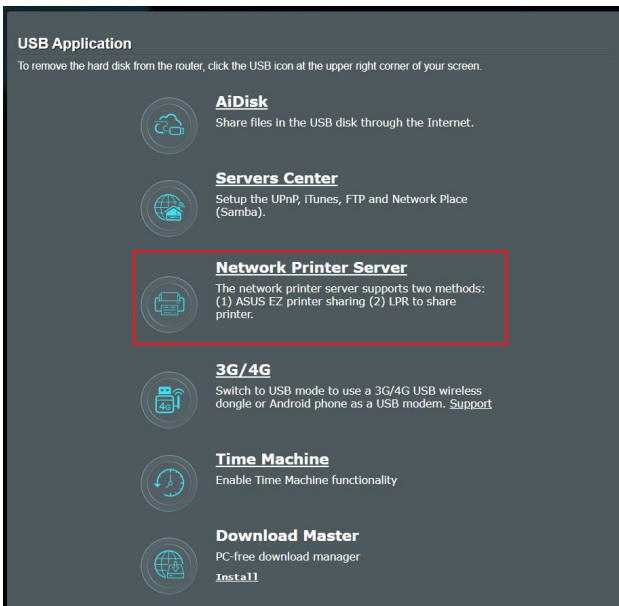

NOTA: Fungsi pelayan pencetak disokong pada Windows® 10 dan Windows® 11.

Untuk menyediakan mod perkongsian EZ Printer:

1. Daripada panel navigasi, pergi ke **General (Am) > USB Application (Aplikasi USB) > Network Printer Server (Rangkaian Pelayan Pencetak)**.
2. Klik **Download Now! (Muat Turun Sekarang!)** untuk memuat turun utiliti rangkaian pencetak.

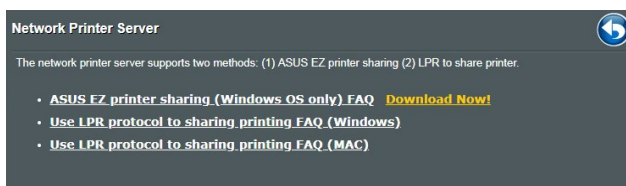

NOTA: Utiliti rangkaian pencetak disokong pada Windows® 10 dan Windows® 11. Untuk memasang utiliti pada Mac OS, pilih **Use LPR protocol for sharing printer (Guna protokol LPR untuk perkongsian pencetak)**.

3. Nyahzip fail yang dimuat turun dan klik ikon Pencetak untuk menjalankan program penyediaan rangkaian pencetak.

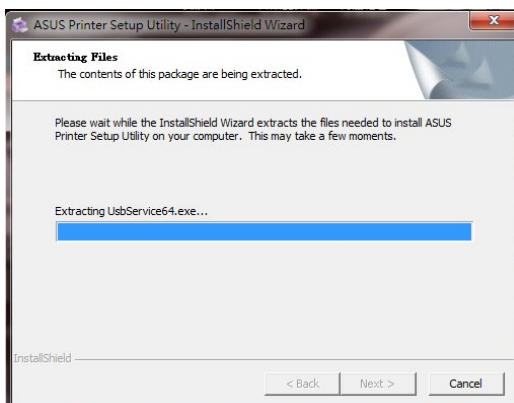
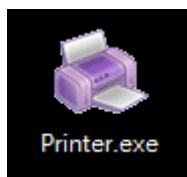

- Ikuti arahan pada skrin untuk menyediakan perkakas anda, kemudian klik **Next (Seterusnya)**.

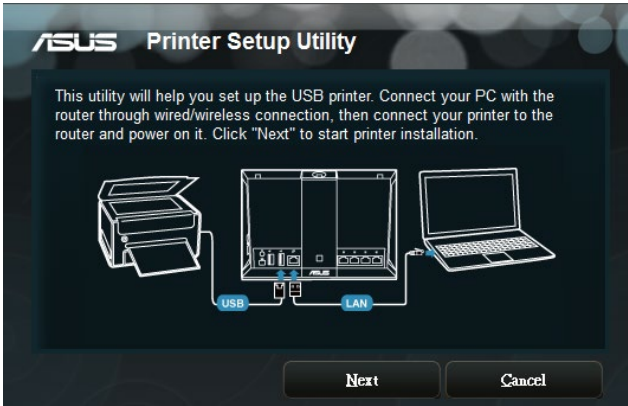

- Tunggu beberapa minit untuk penyediaan pemulaan selesai. Klik **Next (Seterusnya)**.
- Klik **Finish (Selesai)** untuk melengkapkan pemasangan.
- Ikuti arahan OS Windows® untuk memasang pemacu pencetak.



8. Selepas pemasangan pemacu pencetak selesai, klien rangkaian boleh menggunakan pencetak.

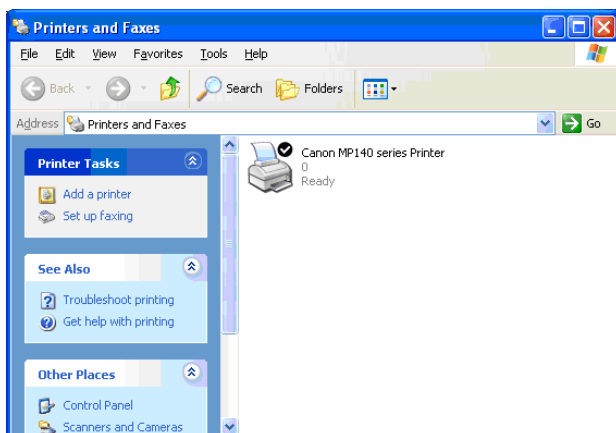

4.3.2 Menggunaka LPR untuk Berkongsi Pencetak

Anda boleh berkongsi pencetak anda dengan komputer yang berjalan pada sistem operasi Windows® dan MAC menggunakan LPR/LPD (Kawalan Jauh Talian Pencetak/Daemon Talian Pencetak).

Berkongsi pencetak LPR anda

Untuk berkongsi pencetak LPR anda:

1. Dari desktop Windows®, klik **Start (Mula) > Devices and Printers (Peranti dan Pencetak) > Add a printer (Tambah Pecetak)** untuk menjalankan **Add Printer Wizard (Wizard Tambah Pencetak)**.

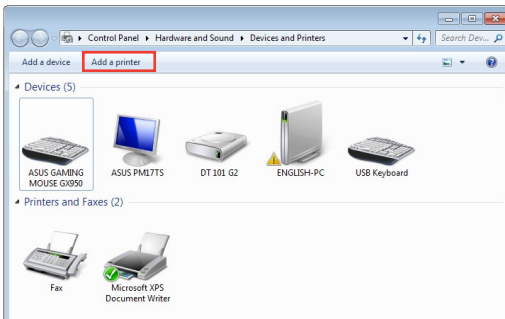

2. Pilih **Add a local printer (Tambah pencetak setempat)** dan kemudian klik **Next (Seterusnya)**.

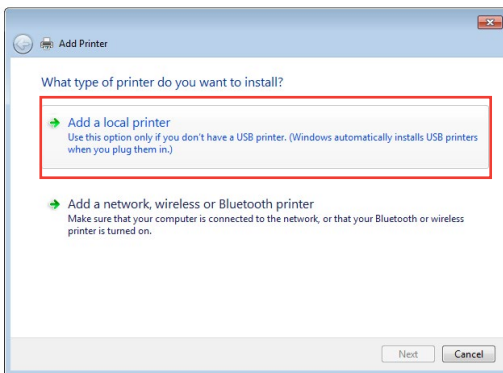

3. Pilih **Create a new port (Cipta port baru)** kemudian tetapkan **Type of Port (Jenis Port)** untuk **Standard TCP/IP Port (TCP/Port IP Standard)**. Klik **Next (Seterusnya)**.

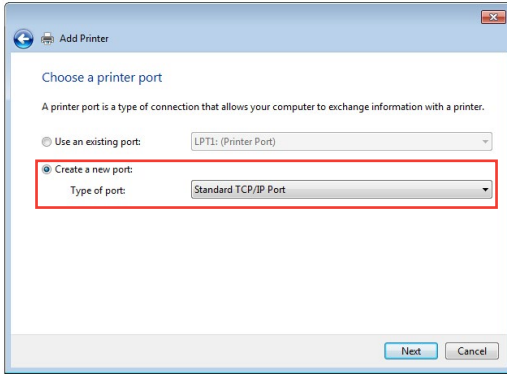

4. Dalam medan **Hostname or IP address (Nama hos atau alamat IP)**, masukkan alamat IP penghala wayarles kemudian klik **Next (Seterusnya)**.

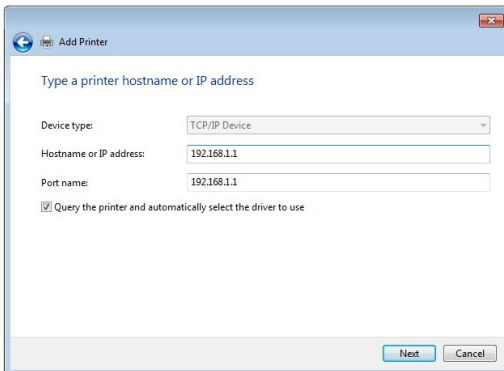

5. Pilih **Custom (Tersuai)** kemudian klik **Settings (Tetapan)**.

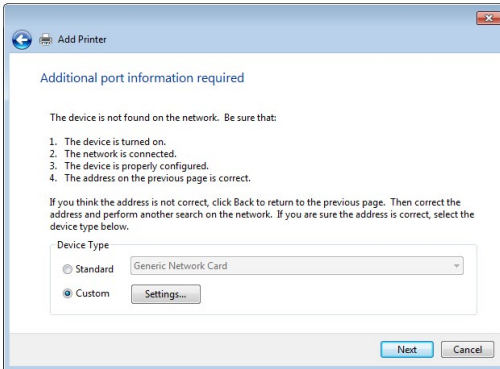

6. Tetapkan **Protocol (Protokol)** ke **LPR**. Dalam medan **Queue Name (Nama Baris)**, masukkan **LPRServer** kemudian klik **OK** untuk meneruskan.

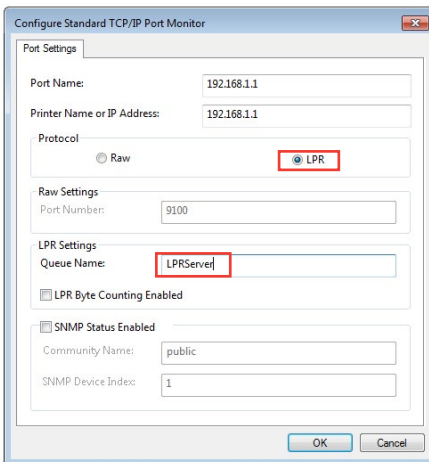

7. Klik **Next (Seterusnya)** untuk menyelesaikan menyediakan port TCP/IP standard.

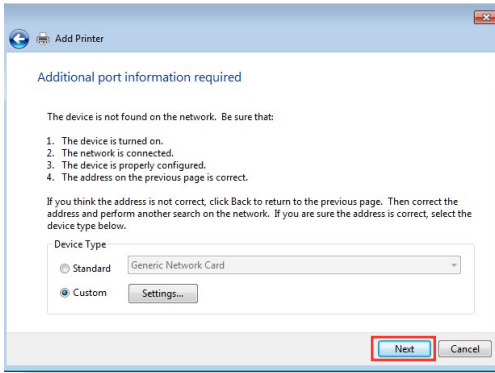

8. Pasang pemacu pencetak dari senarai model vendor. Jika pencetak anda tiada dalam senarai, klik **Have Disk (Ada Cakera)** untuk memasang pemacu pencetak secara manual daripada CD-ROM atau fail.

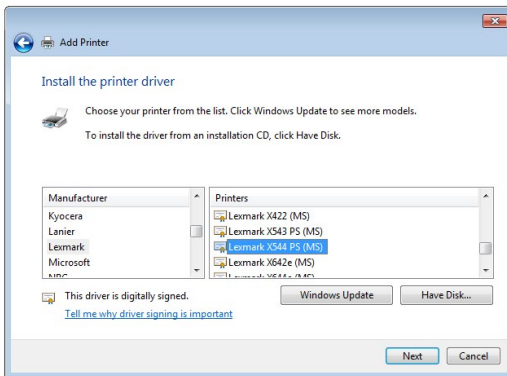

9. Klik **Next (Seterusnya)** untuk menerima nama lalai pencetak.

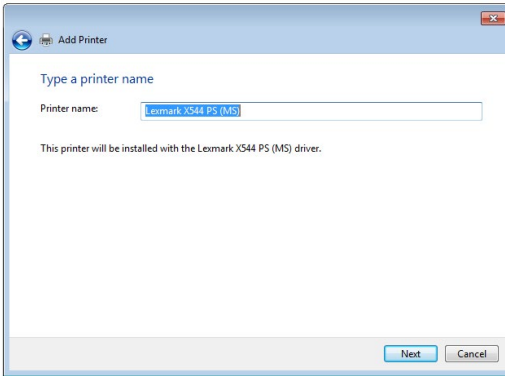

10. Klik **Finish (Selesai)** untuk melengkapkan pemasangan.

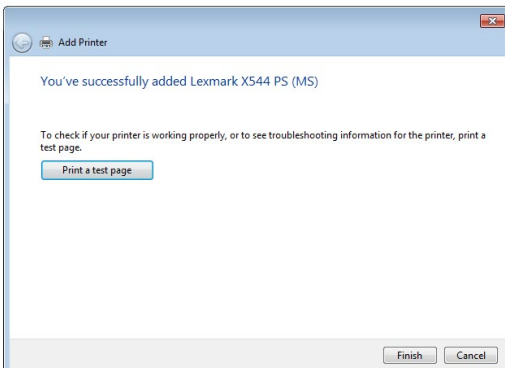

4.4 Download Master

Download Master adalah utiliti yang membantu anda memuat turun fail walaupun semasa komputer riba atau peranti lain anda dimatikan.

NOTA: Anda memerlukan peranti USB yang disambungkan ke penghala wayarles untuk menggunakan Download Master.

Untuk menggunakan Download Master:

1. Klik **General (Am) > USB Application (Aplikasi USB) > Download Master** untuk memuat turun dan memasang utiliti secara automatik.

NOTA: Jika anda mempunyai lebih daripada satu peranti USB, pilih peranti USB yang anda ingin memuat turun fail.

2. Selepas proses muat turun selesai, klik ikon Download Master untuk mula menggunakan utiliti.
3. Klik **Add (Tambah)** untuk menambah tugas muat turun.

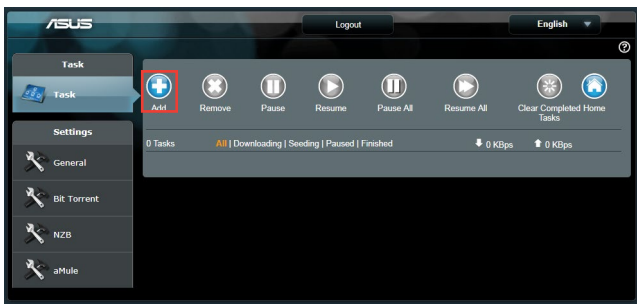

4. Pilih jenis muat turun seperti BitTorrent, HTTP, atau FTP. Sediakan fail torrent atau URL untuk mula memuat turun.

NOTA: Untuk butiran mengenai Bit Torrent, rujuk bahagian **4.4.1 Configuring the Bit Torrent download settings (Mengkonfigurasi tetapan muat turun Bit Torrent)**.

- Gunakan panel navigasi untuk mengkonfigurasi tetapan lanjutan.

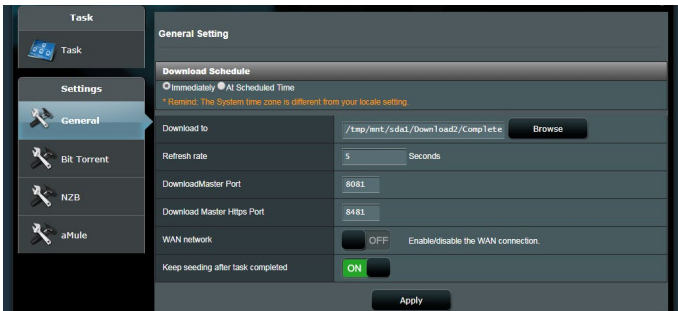

4.4.1 Mengkonfigurasi tetapan muat turun Bit Torrent

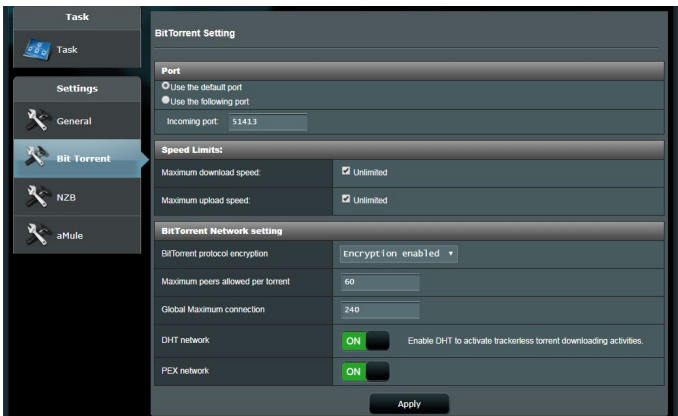

Untuk mengkonfigurasi tetapan muat turun BitTorrent:

- Dari panel navigasi Download Master, klik **Bit Torrent** untuk melancarkan halaman **Bit Torrent Setting (Tetapan Bit Torrent)**.
- Pilih port khusus untuk tugas muat turun anda.
- Untuk mengelakkan kesesakan rangkaian, anda boleh menghadkan kelajuan muat naik dan muat turun maksimum di bawah **Speed Limits (Had Kelajuan)**.
- Anda boleh menghadkan jumlah maksimum rakan yang dibenarkan dan dayakan atau nyahdayakan penyulitan fail semasa muat turun.

4.4.2 Tetapan NZB

Anda boleh menyediakan pelayan USENET untuk memuat turun fail NZB. Selepas memasukkan tetapan USENET, **Apply (Guna)**.

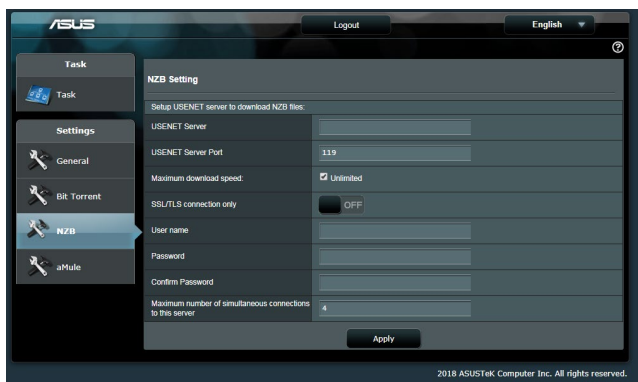

5 Menyelesai Masalah

Bab ini memberikan penyelesaian untuk isu yang anda mungkin hadapi dengan penghala anda. Jika anda menghadapi masalah yang tidak disebut dalam bab ini, lawati tapak sokongan ASUS di: <http://support.asus.com/> untuk maklumat produk lanjut dan butiran untuk dihubungi Sokongan Teknikal ASUS.

5.1 Penyelesaian Masalah Asas

Jika anda mengalami masalah dengan penghala anda, cuba langkah asas dalam bahagian ini sebelum mencari penyelesaian lanjut.

Naik taraf Perisian Tegar ke versi terkini.

1. Lancarkan Web GUI. Pergi ke **Advanced Settings (Tetapan Lanjutan) > Administration (Pentadbiran) > Firmware Upgrade (Naik Taraf Perisian Tegar)**. Klik **Check (Periksa)** untuk mengesahkan jika perisian tegar terkini tersedia.

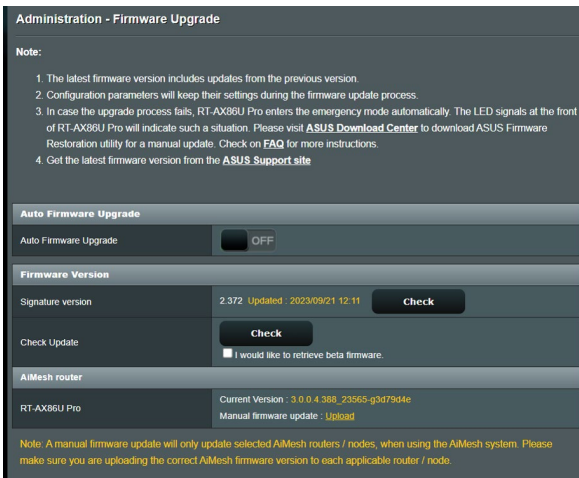

2. Jika perisian tegar tersedia, lawati tapak web global ASUS di <https://www.asus.com/Networking/RT-AX86U-PRO/HelpDesk/> untuk memuat turun perisian tegar terkini.
3. Daripada halaman **Firmware Version (Versi Perisian Tegar)**, klik **Check (Periksa)** untuk mencari fail perisian tegar.
4. Klik **Upload (Muat Naik)** untuk menaik taraf perisian tegar.

Mula semula rangkaian anda dalam urutan berikut:

1. Matikan modem.
2. Cabut keluar palam.
3. Matikan penghala dan komputer.
4. Palamkan modem.
5. Hidupkan modem dan tunggu selama 2 minit.
6. Hidupkan penghala dan tunggu selama 2 minit.
7. Hidupkan komputer.

Periksa jika kabel Ethernet dipalam dengan betul.

- Apabila kabel Ethernet menyambungkan penghala dengan modem dipalam dengan betul, LED WAN akan dihidupkan.
- Apabila kabel Ethernet menyambungkan komputer yang dihidupkan anda dengan penghala dipalam dengan betul, LED LAN berkenaan akan dihidupkan.

Periksa jika tetapan wayarles pada komputer anda sepadan dengan penghala anda.

- Apabila anda menyambungkan komputer anda ke penghala secara wayarles, pastikan SSID (nama rangkaian wayarles), kaedah penyulitan, dan kata laluan adalah betul.

Periksa jika tetapan rangkaian anda betul.

- Setiap klien pada rangkaian perlu mempunyai alamat IP yang sah. ASUS mengesyorkan anda menggunakan pelayan DHCP penghala wayarles untuk menugaskan alamat IP ke komputer pada rangkaian anda.

- Beberapa modem kabel pembekal perkhidmatan memerlukan anda menggunakan alamat MAC komputer yang pada mulanya didaftarkan pada akaun. Anda boleh melihat alamat MAC dalam GUI web, halaman **Network Map (Peta Rangkaian)** > **Clients (Klien)**, dan layangkan penunjuk tetikus di atas peranti anda dalam **Client Status (Status Klien)**.



5.2 Soalan Lazim (FAQs)

Saya tidak dapat mengakses GUI penghalang menggunakan penyemak imbas web.

- Jika komputer anda diwayarkan, periksa sambungan kabel Ethernet dan status LED seperti yang diterangkan dalam bahagian sebelum ini.
- Pastikan anda menggunakan maklumat log masuk yang betul. Nama log masuk dan kata laluan kilang lalai adalah "admin/admin". Pastikan kunci Huruf Besar dinyahdaya semasa anda memasukkan maklumat log masuk.

- Padam kuki dan fail dalam penyemak imbas anda. Untuk Internet Explorer, ikuti langkah ini:

1. Lancarkan Internet Explorer anda, kemudian klik **Tools (Alatan) > Internet Options (Pilihan Internet)**.
2. Dalam tab **General (Umum)**, di bawah **Browsing history (Sejarah pelayaran)**, klik **Delete... (Padam...)**, pilih **Fail Internet sementara dan fail laman web** dan **Kuki dan data laman web** kemudian klik **Delete (Padam)**.

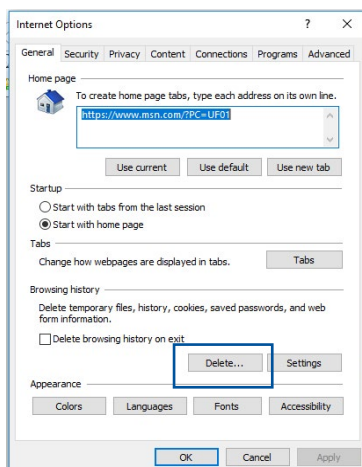

NOTA:

- Arahan untuk memadam kuki dan fail berbeza mengikut penyemak imbas web.
- Nyahdayakan tetapan pelayan proksi, keluarkan sebarang sambungan dail naik, dan tetapkan tetapan TCP/IP untuk menetapkan alamat IP secara automatik. Untuk mendapatkan butiran lanjut. Untuk butiran lanjut, rujuk Bab 1 manual pengguna ini.
- Pastikan anda menggunakan kabel ethernet CAT5e atau CAT6.

Klien tidak dapat mewujudkan sambungan wayarles dengan penghala.

NOTA: Jika anda mempunyai isu menyambung ke rangkaian 5GHz, pastikan peranti wayarles anda menyokong keupayaan 5GHz atau ciri dwi jalur.

- **Di Luar Jarak Lingkungan:**
 - Letakkan penghala sebih dekat dengan klien wayarles.
 - Cuba untuk melaraskan antena penghala kepada arahan terbaik seperti yang diterangkan dalam bahagian **1.4 Positioning your router (Meletakkan penghala anda).**
- **Pelayan DHCP telah dinyahdayakan:**
 1. Lancarkan Web GUI. Pergi ke **General (Am) > Network Map (Peta Rangkaian) > Clients (Klien)** dan cari peranti yang anda ingin sambung ke penghala.
 2. Jika anda tidak boleh mencari peranti dalam **Network Map (Peta Rangkaian)**, pergi ke **Advanced Settings (Tetapan Lanjutan) > LAN > senarai DHCP Server (Pelayan DHCP), Basic Config (Konfigurasi Asas)**, pilih **Ya** pada **Enable the DHCP Server (Dayakan Pelayan DHCP).**

LAN - DHCP Server

DHCP (Dynamic Host Configuration Protocol) is a protocol for the automatic configuration used on IP networks. The DHCP server can assign each client an IP address and informs the client of the of DNS server IP and default gateway IP. RT-AX86U Pro supports up to 253 IP addresses for your local network.
Manually Assigned IP around the DHCP list: 640

Basic Config

Enable the DHCP Server Yes No

RT-AX86U Pro's Domain Name

IP Pool Starting Address

IP Pool Ending Address

Lease time

Default Gateway

DNS and WINS Server Setting

DNS Server 1

DNS Server 2

Advertise router's IP in addition to user-specified DNS Yes No

WINS Server

Manual Assignment

Enable Manual Assignment Yes No

Manually Assigned IP around the DHCP list (Max Limit : 64)

Client Name (MAC Address)	IP Address	DNS Server (Optional)	Host Name (Optional)	Add / Delete
<input type="text"/>	<input type="text"/>	<input type="text"/>	<input type="text"/>	<input type="button" value="⊕"/>

No data in table.

- SSID telah disembunyikan. Jika peranti anda boleh mencari SSID dari penghala lain tetapi tidak boleh mencari SSID penghala anda, pergi ke **Advanced Settings (Tetapan Lanjutan) > Wireless (Wayarles) > General (Am)**, pilih **No (Tidak)** pada **Hide SSID (Sembunyi SSID)**, dan pilih **Auto** pada **Control Channel (Saluran Kawalan)**.

- Jika anda menggunakan adapter LAN wayarles, periksa jika saluran wayarles yang digunakan mengikut saluran tersedia di negara/kawasan anda. Jika tidak, laraskan saluran, lebar jalur saluran, dan mod wayarles.
- Jika anda masih tidak dapat bersambung ke penghala secara wayarles, anda boleh menetapkan semula tetapan lalai kilang. Dalam GUI penghala, klik **Administration (Pentadbiran) > Restore/Save/Upload Setting (Tetapan Pemulihan/Simpan/Muat Naik)**, dan klik **Restore (Pemulihan)**.

Internet tidak dapat diakses.

- Periksa jika penghalang anda boleh bersambung ke alamat IP WAN ISP anda. Untuk melakukannya, lancarkan GUI web dan pergi ke **General (Am) > Network Map (Peta Rangkaian)**, dan periksa **Internet Status (Status Internet)**.
- Jika penghalang anda tidak boleh bersambung ke alamat IP WAN ISP anda, cuba mula semula rangkaian anda seperti yang diterangkan dalam bahagian **Restart your network in following sequence (Mula semula rangkaian anda dalam urutan berikut)** di bawah **Basic Troubleshooting (Penyelesai Masalah Asas)**.



- Peranti telah disekat melalui fungsi Kawalan Ibu Bapa. Pergi ke **General (Am) > Parental Controls (Kawalan Ibu Bapa)** dan lihat jika peranti dalam senarai. Jika peranti disenaraikan di bawah **Client Name (Nama Klien)**, buang peranti menggunakan butang **Delete (Padam)** atau laraskan Tetapan Pengurusan Masa.

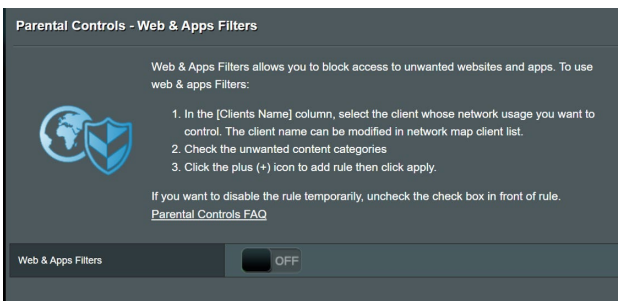

- Jika masih tiada akses Internet, cuba but semula komputer anda dan sahkan alamat IP rangkaian dan alamat get laluan.
- Periksa penunjuk status pada modem ADSL dan penghala wayarles. Jika LED WAN pada penghala wayarles tidak HIDUP, periksa jika semua kabel dipalam dengan betul.

Anda terlupa SSID (nama rangkaian) atau kata laluan rangkaian

- Sediakan SSID dan kunci penyulitan baru melalui sambungan berwayar (kabel Ethernet). Lancarkan GUI web, pergi ke **Network Map (Peta Rangkaian)**, klik ikon penghala, masukkan SSID dan kunci penyulitan baru, dan kemudian klik **Apply (Guna)**.
- Tetap semula penghala anda ke tetapan lalai. Lancarkan GUI web, pergi ke **Administration (Pentadbiran) > Restore/Save/Upload Setting (Tetapan Pemulihan/Simpan/Muat Naik)**, dan klik **Restore (Pemulihan)**. Log masuk akaun dan kata laluan lalai adalah "admin".

Bagaimanakah anda memulihkan sistem kepada tetapan lalainya?

- Pergi ke **Administration (Pentadbiran) > Restore/Save/Upload Setting (Tetapan Pemulihan/Simpan/Muat Naik)**, dan klik **Restore (Pemulihan)**.

Naik taraf perisian tegar gagal.

Lancarkan mod penyelamat dan jalankan utiliti Pemulihan Perisian Tegar. Rujuk bahagian **4.2 Firmware Restoration (Pemulihan Perisian Tegar)** mengenai bagaimana hendak menggunakan utiliti Pemulihan Perisian Tegar.

Tidak dapat mengakses GUI Web

Sebelum anda mengkonfigurasi penghalang wayarles anda, lakukan langkah yang diterangkan dalam bahagian ini untuk komputer hos dan klien rangkaian anda.

A. Nyahdayakan sebarang pelayan proksi yang dikonfigurasi.

Windows®

1. Klik **Start (Mula) > Internet Explorer** untuk melancarkan penyemak imbas.
2. Klik **Tools (Alatan) > Internet options (Pilihan Internet) > Connections (Sambungan) > LAN settings (Tetapan LAN)**.
3. Dari tettingkap Local Area Network (LAN) Settings, buang tanda **Use a proxy server for your LAN (Gunakan pelayan proksi untuk LAN anda)**.
4. Klik **OK** setelah selesai.

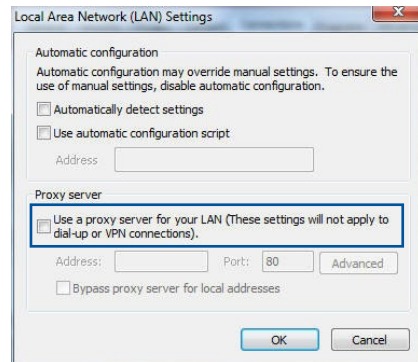
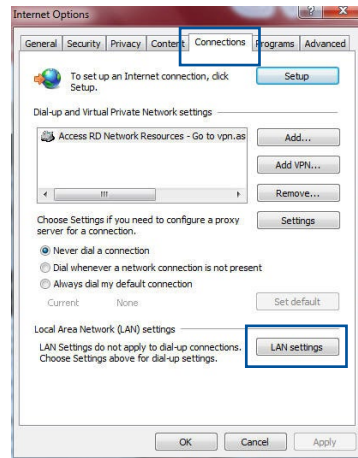

MAC OS

1. Dari penyemak imbas Safari anda, klik **Safari (Safari) > Preferences (Keutamaan) > Advanced (Lanjutan) > Change Settings... (Tukar Tetapan...)**.
2. Dari skrin Network (Rangkaian), buang tanda **FTP Proxy (FTP Proksi)** dan **Web Proxy (HTTP) (Proksi Web)**.
3. Klik **Apply Now (Guna Sekarang)** setelah selesai.

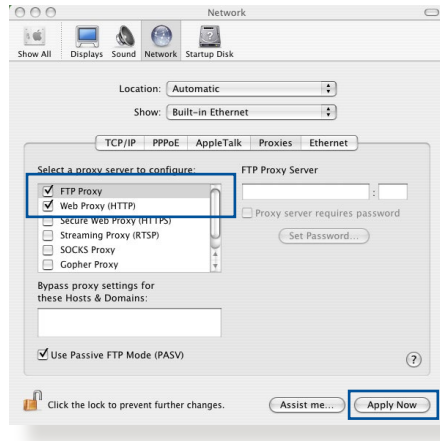

NOTA: Rujuk ciri bantuan penyemak imbas anda untuk butiran mengenai menyahdaya pelayan proksi.

B. Menetapkan tetapan TCP/IP untuk dapatkan alamat IP secara automatik.

Windows®

1. Klik **Start (Mula) > Control Panel (Panel Kawalan) > Network and Sharing Center (Rangkaian dan Pusat Perkongsian)**, kemudian klik sambungan rangkaian untuk memaparkan tettingkap statusnya.

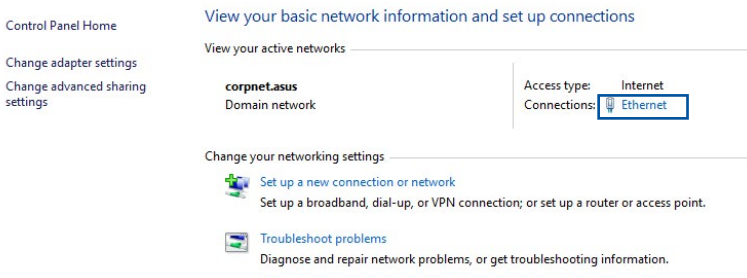

2. Klik **Sifat** untuk memaparkan tetapan Sifat Ethernet.

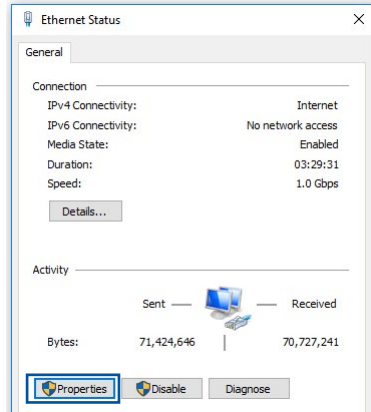

3. Pilih **Protokol Internet Versi 4 (TCP/IPv4)** atau **Protokol Internet Versi 6 (TCP/IPv6)**, kemudian klik **Properties (Ciri-ciri)**.

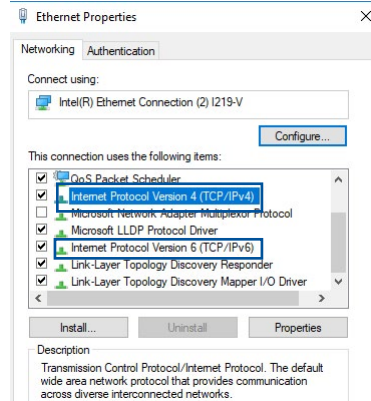

4. Untuk mendapatkan tetapan IP IPv4 secara automatik, tandakan **Obtain an IP address automatically (Dapatkan alamat IP secara automatik)**.

Untuk mendapatkan tetapan IP IPv6 secara automatik, tandakan **Obtain an IP address automatically (Dapatkan alamat IP secara automatik)**.

5. Klik **OK** setelah selesai.

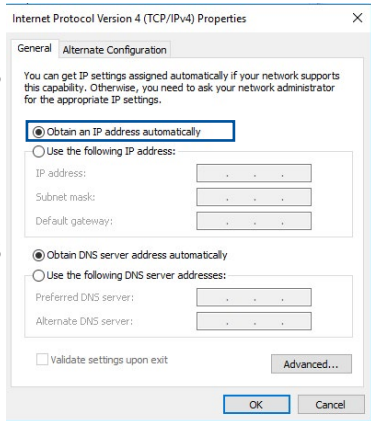

MAC OS

1. Klik ikon Apple  terletak di bahagian atas sebelah kiri skrin anda.
2. Klik **System Preferences (Keutamaan Sistem) > Network (Rangkaian) > Configure... (Konfigurasi...)**.
3. Dari tab **TCP/IP**, pilih **Using DHCP (Menggunakan DHCP)** dalam senarai jatuh bawah **Configure IPv4 (Konfigurasi IPv4)**.
4. Klik **Apply Now (Guna Sekarang)** setelah selesai.

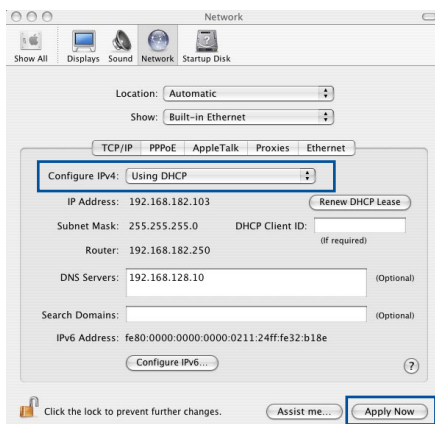

NOTA: Rujuk bantuan dan ciri sokongan sistem operasi anda untuk butiran mengenai mengkonfigurasi tetapan TC/IP komputer anda.

C. Nyahdayakan sambungan dailan, jika didayakan.

Windows®

1. Klik **Start (Mula) > Internet Explorer** untuk melancarkan penyemak imbas.
2. Klik tab **Tools (Alatan) > Internet options (Pilihan Internet) > Connections (Sambungan)**.
3. Tandakan **Never dial a connection**.
4. Klik **OK** setelah selesai.

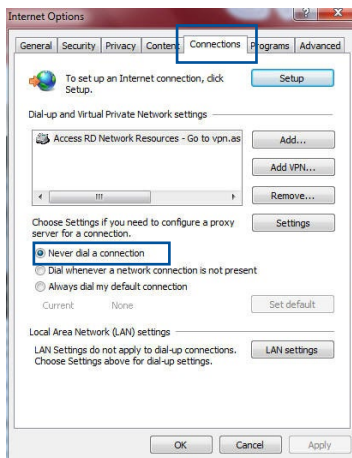

NOTA: Rujuk ciri bantuan penyemak imbas anda untuk butiran mengenai menyahdaya sambungan dailan.

Lampiran

GNU General Public License

Licensing information

This product includes copyrighted third-party software licensed under the terms of the GNU General Public License. Please see The GNU General Public License for the exact terms and conditions of this license. All future firmware updates will also be accompanied with their respective source code. Please visit our web site for updated information. Note that we do not offer direct support for the distribution.

GNU GENERAL PUBLIC LICENSE

Version 2, June 1991

Copyright (C) 1989, 1991 Free Software Foundation, Inc.

59 Temple Place, Suite 330, Boston, MA 02111-1307 USA

Everyone is permitted to copy and distribute verbatim copies of this license document, but changing it is not allowed.

Preamble

The licenses for most software are designed to take away your freedom to share and change it. By contrast, the GNU General Public License is intended to guarantee your freedom to share and change free software--to make sure the software is free for all its users. This General Public License applies to most of the Free Software Foundation's software and to any other program whose authors commit to using it. (Some other Free Software Foundation software is covered by the GNU Library General Public License instead.) You can apply it to your programs, too.

When we speak of free software, we are referring to freedom, not price. Our General Public Licenses are designed to make sure that you have the freedom to distribute copies of free software (and charge for this service if you wish), that you receive source code or can get it if you want it, that you can change the software or use pieces of it in new free programs; and that you know you can do these things.

To protect your rights, we need to make restrictions that forbid anyone to deny you these rights or to ask you to surrender the rights. These restrictions translate to certain responsibilities for you if you distribute copies of the software, or if you modify it.

For example, if you distribute copies of such a program, whether gratis or for a fee, you must give the recipients all the rights that you have. You must make sure that they, too, receive or can get the source code. And you must show them these terms so they know their rights.

We protect your rights with two steps: (1) copyright the software, and (2) offer you this license which gives you legal permission to copy, distribute and/or modify the software.

Also, for each author's protection and ours, we want to make certain that everyone understands that there is no warranty for this free software. If the software is modified by someone else and passed on, we want its recipients to know that what they have is not the original, so that any problems introduced by others will not reflect on the original authors' reputations.

Finally, any free program is threatened constantly by software patents. We wish to avoid the danger that redistributors of a free program will individually obtain patent licenses, in effect making the program proprietary. To prevent this, we have made it clear that any patent must be licensed for everyone's free use or not licensed at all.

The precise terms and conditions for copying, distribution and modification follow.

Terms & conditions for copying, distribution, & modification

0. This License applies to any program or other work which contains a notice placed by the copyright holder saying it may be distributed under the terms of this General Public License. The "Program", below, refers to any such program or work, and a "work based on the Program" means either the Program or any derivative work under copyright law: that is to say, a work containing the Program or a portion of it, either verbatim or with modifications and/or translated into another language. (Hereinafter, translation is included without limitation in the term "modification".) Each licensee is addressed as "you".

Activities other than copying, distribution and modification are not covered by this License; they are outside its scope. The act of running the Program is not restricted, and the output from the Program is covered only if its contents constitute a work based on the Program (independent of having been made by running the Program). Whether that is true depends on what the Program does.

1. You may copy and distribute verbatim copies of the Program's source code as you receive it, in any medium, provided that you conspicuously and appropriately publish on each copy an appropriate copyright notice and disclaimer of warranty; keep intact all the notices that refer to this License and to the absence of any warranty; and give any other recipients of the Program a copy of this License along with the Program.

You may charge a fee for the physical act of transferring a copy, and you may at your option offer warranty protection in exchange for a fee.

2. You may modify your copy or copies of the Program or any portion of it, thus forming a work based on the Program, and copy and distribute such modifications or work under the terms of Section 1 above, provided that you also meet all of these conditions:
 - a) You must cause the modified files to carry prominent notices stating that you changed the files and the date of any change.
 - b) You must cause any work that you distribute or publish, that in whole or in part contains or is derived from the Program or any part thereof, to be licensed as a whole at no charge to all third parties under the terms of this License.
 - c) If the modified program normally reads commands interactively when run, you must cause it, when started running for such interactive use in the most ordinary way, to print or display an announcement including an appropriate copyright notice and a notice that there is no warranty (or else, saying that you provide a warranty) and that users may redistribute the program under these conditions, and telling the user how to view a copy of this License. (Exception: if the Program itself is interactive but does not normally print such an announcement, your work based on the Program is not required to print an announcement.)

These requirements apply to the modified work as a whole. If identifiable sections of that work are not derived from the Program, and can be reasonably considered independent and separate works in themselves, then this License, and its terms, do not apply to those sections when you distribute them as separate works. But when you distribute the same sections as part of a whole which is a work based on the Program, the distribution of the whole must be on the terms of this License, whose permissions for other licensees extend to the entire whole, and thus to each and every part regardless of who wrote it.

Thus, it is not the intent of this section to claim rights or contest your rights to work written entirely by you; rather, the intent is to exercise the right to control the distribution of derivative or collective works based on the Program.

In addition, mere aggregation of another work not based on the Program with the Program (or with a work based on the Program) on a volume of a storage or distribution medium does not bring the other work under the scope of this License.

3. You may copy and distribute the Program (or a work based on it, under Section 2) in object code or executable form under the terms of Sections 1 and 2 above provided that you also do one of the following:
 - a) Accompany it with the complete corresponding machine-readable source code, which must be distributed under the terms of Sections 1 and 2 above on a medium customarily used for software interchange; or,
 - b) Accompany it with a written offer, valid for at least three years, to give any third party, for a charge no more than your cost of physically performing source distribution, a complete machine-readable copy of the corresponding source code, to be distributed under the terms of Sections 1 and 2 above on a medium customarily used for software interchange; or,

c) Accompany it with the information you received as to the offer to distribute corresponding source code. (This alternative is allowed only for noncommercial distribution and only if you received the program in object code or executable form with such an offer, in accord with Subsection b above.)

The source code for a work means the preferred form of the work for making modifications to it. For an executable work, complete source code means all the source code for all modules it contains, plus any associated interface definition files, plus the scripts used to control compilation and installation of the executable. However, as a special exception, the source code distributed need not include anything that is normally distributed (in either source or binary form) with the major components (compiler, kernel, and so on) of the operating system on which the executable runs, unless that component itself accompanies the executable.

If distribution of executable or object code is made by offering access to copy from a designated place, then offering equivalent access to copy the source code from the same place counts as distribution of the source code, even though third parties are not compelled to copy the source along with the object code.

4. You may not copy, modify, sublicense, or distribute the Program except as expressly provided under this License. Any attempt otherwise to copy, modify, sublicense or distribute the Program is void, and will automatically terminate your rights under this License. However, parties who have received copies, or rights, from you under this License will not have their licenses terminated so long as such parties remain in full compliance.

5. You are not required to accept this License, since you have not signed it. However, nothing else grants you permission to modify or distribute the Program or its derivative works. These actions are prohibited by law if you do not accept this License.

Therefore, by modifying or distributing the Program (or any work based on the Program), you indicate your acceptance of this License to do so, and all its terms and conditions for copying, distributing or modifying the Program or works based on it.

6. Each time you redistribute the Program (or any work based on the Program), the recipient automatically receives a license from the original licensor to copy, distribute or modify the Program subject to these terms and conditions. You may not impose any further restrictions on the recipients' exercise of the rights granted herein. You are not responsible for enforcing compliance by third parties to this License.

7. If, as a consequence of a court judgment or allegation of patent infringement or for any other reason (not limited to patent issues), conditions are imposed on you (whether by court order, agreement or otherwise) that contradict the conditions of this License, they do not excuse you from the conditions of this License. If you cannot distribute so as to satisfy simultaneously your obligations under this License and any other pertinent obligations, then as a consequence you may not distribute the Program at all. For example, if a patent license would not permit royalty-free redistribution of the Program by all those who receive copies directly or indirectly through you, then the only way you could satisfy both it and this License would be to refrain entirely from distribution of the Program.

If any portion of this section is held invalid or unenforceable under any particular circumstance, the balance of the section is intended to apply and the section as a whole is intended to apply in other circumstances.

It is not the purpose of this section to induce you to infringe any patents or other property right claims or to contest validity of any such claims; this section has the sole purpose of protecting the integrity of the free software distribution system, which is implemented by public license practices. Many people have made generous contributions to the wide range of software distributed through that system in reliance

on consistent application of that system; it is up to the author/donor to decide if he or she is willing to distribute software through any other system and a licensee cannot impose that choice.

This section is intended to make thoroughly clear what is believed to be a consequence of the rest of this License.

8. If the distribution and/or use of the Program is restricted in certain countries either by patents or by copyrighted interfaces, the original copyright holder who places the Program under this License may add an explicit geographical distribution limitation excluding those countries, so that distribution is permitted only in or among countries not thus excluded. In such case, this License incorporates the limitation as if written in the body of this License.

9. The Free Software Foundation may publish revised and/or new versions of the General Public License from time to time. Such new versions will be similar in spirit to the present version, but may differ in detail to address new problems or concerns.

Each version is given a distinguishing version number. If the Program specifies a version number of this License which applies to it and “any later version”, you have the option of following the terms and conditions either of that version or of any later version published by the Free Software Foundation. If the Program does not specify a version number of this License, you may choose any version ever published by the Free Software Foundation.

10. If you wish to incorporate parts of the Program into other free programs whose distribution conditions are different, write to the author to ask for permission.

For software which is copyrighted by the Free Software Foundation, write to the Free Software Foundation; we sometimes make exceptions for this. Our decision will be guided by the two goals of preserving the free status of all derivatives of our free software and of promoting the sharing and reuse of software generally.

NO WARRANTY

11 BECAUSE THE PROGRAM IS LICENSED FREE OF CHARGE, THERE IS NO WARRANTY FOR THE PROGRAM, TO THE EXTENT PERMITTED BY APPLICABLE LAW. EXCEPT WHEN OTHERWISE STATED IN WRITING THE COPYRIGHT HOLDERS AND/OR OTHER PARTIES PROVIDE THE PROGRAM "AS IS" WITHOUT WARRANTY OF ANY KIND, EITHER EXPRESSED OR IMPLIED, INCLUDING, BUT NOT LIMITED TO, THE IMPLIED WARRANTIES OF MERCHANTABILITY AND FITNESS FOR A PARTICULAR PURPOSE. THE ENTIRE RISK AS TO THE QUALITY AND PERFORMANCE OF THE PROGRAM IS WITH YOU. SHOULD THE PROGRAM PROVE DEFECTIVE, YOU ASSUME THE COST OF ALL NECESSARY SERVICING, REPAIR OR CORRECTION.

12 IN NO EVENT UNLESS REQUIRED BY APPLICABLE LAW OR AGREED TO IN WRITING WILL ANY COPYRIGHT HOLDER, OR ANY OTHER PARTY WHO MAY MODIFY AND/OR REDISTRIBUTE THE PROGRAM AS PERMITTED ABOVE, BE LIABLE TO YOU FOR DAMAGES, INCLUDING ANY GENERAL, SPECIAL, INCIDENTAL OR CONSEQUENTIAL DAMAGES ARISING OUT OF THE USE OR INABILITY TO USE THE PROGRAM (INCLUDING BUT NOT LIMITED TO LOSS OF DATA OR DATA BEING RENDERED INACCURATE OR LOSSES SUSTAINED BY YOU OR THIRD PARTIES OR A FAILURE OF THE PROGRAM TO OPERATE WITH ANY OTHER PROGRAMS), EVEN IF SUCH HOLDER OR OTHER PARTY HAS BEEN ADVISED OF THE POSSIBILITY OF SUCH DAMAGES.

END OF TERMS AND CONDITIONS

Perkhidmatan dan Sokongan

Lawati laman web kami yang pelbagai bahasa di <https://www.asus.com/support>.

