

دليل المستخدم

RT-BE58U

راوتر واي فاي 7 ثنائي النطاق BE3600

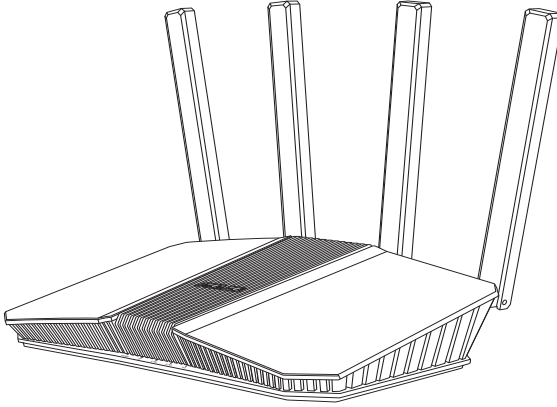

ASUS
IN SEARCH OF INCREDIBLE

حقوق النشر © لعام 2024 لصالح شركة ASUSTeK COMPUTER INC. جميع الحقوق محفوظة.

لا تجوز إعادة إنتاج أي جزء من هذا الدليل، بما في ذلك المنتجات والبرامج الواردة ذكرها به، أو نقله أو نسخه أو تخزينه في نظام استعادة، أو ترجمته إلى أي لغة بأي شكل أو بأي وسيلة، باستثناء المستندات التي يتم الحصول عليها بواسطة المشتري لأغراض إنشاء نسخة احتياطية، دون الحصول على إذن كتابي صريح من شركة ASUSTeK COMPUTER INC. (المشار إليها باسم "ASUS").

لن يتم تعديد ضمان أو خدمة المنتج في حالة: (١) إصلاح المنتج، أو تعديله أو تغييره، ما لم يتم التصريح بجراء هذا الإصلاح، أو التعديل أو التغيير كتابة من جانب شركة ASUS؛ أو (٢) شوه الرقم التسلسلي للمنتج أو فقد.

توفر ASUS هذا الدليل "كما هو" دون أي ضمان من أي نوع، صريحاً كان أم ضمنياً، ويشمل، لكنه لا يقتصر على، الضمانات الضمنية أو شروط القابلية للتسويق أو الملائمة لغرض معين. لا تتحمل شركة ASUS، أو مديروها، أو موظفوها، أو مسؤولوها، أو وكلاؤها، بأي حال من الأحوال، المسؤولية تجاه أي تلف غير مباشر، أو خاص، أو عرضي أو لاحق (بما في ذلك التلف الناتج عن خسائر في الأرباح، أو الأعمال التجارية، أو خسارة الاستخدام أو البيانات، أو مقاطعة الأعمال التجارية وما شابه)، حتى في حالة نصيحة ASUS باحتمالية حدوث مثل هذا التلف الناتج عن أي عيب أو خطأ في هذا الدليل أو المنتج.

تم توفير المواصفات والمعلومات الواردة في هذا الدليل بغرض المعلومات فقط، وهي عرضة للتغيير في أي وقت دون إخطار، ولا يجب اعتبارها التزاماً من ناحية ASUS، ولا تتحمل ASUS أية مسؤولية أو مسؤولية قانونية تجاه أية أخطاء أو حالات عدم دقة قد تظهر في هذا الدليل، بما في ذلك المنتجات والبرامج الواردة فيه.

قد تكون المنتجات وأسماء الشركات الواردة في هذا الدليل أو لا تكون علامات تجارية أو حقوق نشر مسجلة لكل شركة على حده، ولا تستخدم إلا للتعريف أو للتمييز وتكون لصالح أصحابها، بدون وجود نية للانتهاك.

جدول المحتويات

١	التعرف على جهاز التوجيه اللاسلكي	
1.1	مرحبًا!	6
1.2	محتويات العبوة	6
1.3	جهاز التوجيه اللاسلكي الخاص بك	7
1.4	ضبط موضع جهاز التوجيه اللاسلكي	9
1.5	متطلبات الإعداد	10
٢	البداء	
2.1	إعداد جهاز التوجيه	11
	A. الاتصال السلكي	12
	B. الاتصال اللاسلكي	13
2.2	إعداد الإنترنت السريع (QIS) مع الاكتشاف التلقائي	14
2.3	الاتصال بالشبكة اللاسلكية الخاصة بك	16
٣	تكوين الإعدادات العامة و المتقدمة	
3.1	تسجيل الدخول إلى واجهة المستخدم العمومية على الويب (Web GUI)	17
3.2	استخدام خريطة الشبكة	19
3.2.1	إعداد إعدادات الأمان اللاسلكية	20
3.2.2	إدارة عملاء الشبكة	21
3.2.3	مراقبة جهاز USB	22
3.3	الإدارة	25
3.3.1	وضع التشغيل	25
3.3.2	النظام	26
3.3.3	ترقية البرنامج الثابت	27
3.3.4	استعادة/حفظ/تحميل الإعداد	27
3.4	AiCloud 2.0	28
3.4.1	القرص السحابي	29
3.4.2	الوصول الذكي	30
3.4.3	مزامنة AiCloud	31

جدول المحتويات

32AiProtection	3.5
33 حماية الشبكة	3.5.1
37 إعداد التحكم الأبوي	3.5.2
40 جدار الحماية	3.6
40 عام	3.6.1
40 عامل تصفية URL	3.6.2
41 عامل تصفية الكلمات الأساسية	3.6.3
42 عامل تصفية خدمات الشبكة	3.6.4
43 شبكة ضيف	3.7
45 IPv6	3.8
46 شبكة الاتصال المحلية (LAN)	3.9
46 عنوان IP لشبكة الاتصال المحلية (LAN)	3.9.1
47 خادم DHCP	3.9.2
49 المسار	3.9.3
50 التلفزيون عبر الإنترنت (IPTV)	3.9.4
51 سجل النظام	3.10
52 محلل حركة البيانات	3.11
53 استخدام مدير حركة البيانات	3.12
53 إدارة عرض نطاق QoS (جودة الخدمة)	3.12.1
56 تطبيق USB	3.13
56 استخدام AiDisk	3.13.1
58 استخدام مركز الخوادم	3.13.2
63 3G/4G	3.13.3
65 الشبكة واسعة النطاق (WAN)	3.14
65 اتصال الإنترنت	3.14.1
68 مشغل المنافذ	3.14.2
70 الخادم الافتراضي/إعادة توجيه المنفذ	3.14.3
73 المنطقة المنزوعة (DMZ)	3.14.4
74 نظام أسماء النطاقات الديناميكي (DDNS)	3.14.5
75 NAT اجتياز	3.14.6

جدول المحتويات

76	3.15 لاسلكي	76
76	3.15.1 عام	76
79	3.15.2 WPS	79
81	3.15.3 الجسر	81
83	3.15.4 عامل تصفية MAC للشبكة اللاسلكية	83
84	3.15.5 إعداد RADIUS	84
85	3.15.6 احترافي	85
٤ الأدوات المساعدة		
88	4.1 استكشاف الجهاز	88
89	4.2 استعادة البرنامج الثابت	89
90	4.3 إعداد خادم الطابعة	90
90	4.3.1 مشاركة طابعة ASUS EZ	90
94	4.3.2 استخدام LPR لمشاركة الطابعة	94
99	4.4 مدير التنزيل	99
100	4.4.1 تكوين إعدادات تنزيل Bit Torrent	100
101	4.4.2 إعدادات NZB	101
٥ استكشاف الأخطاء وإصلاحها		
102	5.1 استكشاف الأخطاء وإصلاحها الأساسي	102
105	5.2 أسئلة شائعة (FAQs)	105
الملحقات		
123	ملاحظات السلامة	123
125	الخدمة والدعم	125

١ التعرف على جهاز التوجيه اللاسلكي

1.1 مرحباً!

نشكرك على شراء جهاز توجيه RT-BE58U اللاسلكي من ASUS! يتميز RT-BE58U العصري والرفيع للغاية بنطاق مزدوج 2.4 جيجا هرتز و5 جيجا هرتز لبث فائق الجودة لاسلكي متزامن لا نظير له؛ إلى جانب خادم SMB وخادم UPnP AV وخادم FTP لمشاركة الملفات على مدار الساعة؛ وإمكانية معالجة 300000 جلسة عمل؛ وتقنية الشبكات الخضراء من ASUS، والتي تحقق توفيراً في الطاقة يصل إلى 70%.

1.2 محتويات العبوة

- ✓ جهاز توجيه RT-BE58U لاسلكي
- ✓ كابل الشبكة (RJ-45)
- ✓ دليل التشغيل السريع
- ✓ كابل طاقة

ملاحظات:

- في حالة تلف أي من العناصر أو فقدانها، اتصل بشركة ASUS بخصوص أي استفسارات تقنية والدعم. راجع **Service and Support (الخدمة والدعم)** في مؤخرة دليل المستخدم هذا.
- احتفظ بمواد التغليف الأصلية في حال احتجت إلى أي خدمات ضمان مستقبلية مثل الإصلاح أو الاستبدال.

1.3 جهاز التوجيه اللاسلكي الخاص بك

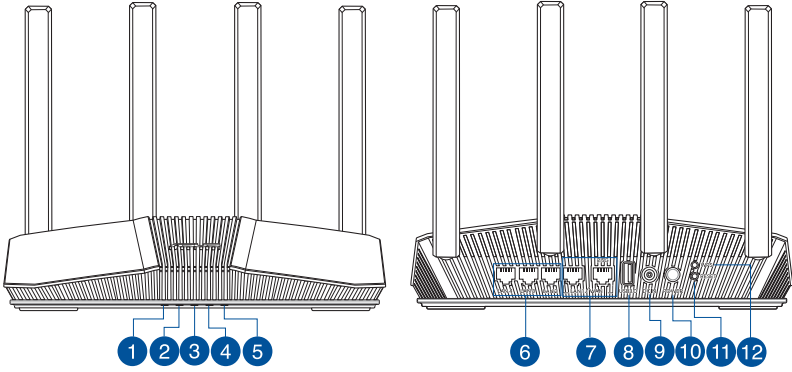

مصباح LED للطاقة

الإيقاف: الطاقة لا تعمل.

تشغيل: الجهاز في وضع الاستعداد.

وميض بطيء: وضع الإنقاذ.

1

مصباح LED الخاص بـ WAN (الإنترنت)

أحمر: لا يوجد عنوان IP أو لا يوجد اتصال فعلي.

تشغيل: يوجد اتصال فعلي عبر شبكة واسعة (WAN).

2

مصباح LED لشبكة الاتصال المحلية LAN

الإيقاف: لا توجد طاقة أو لا يوجد اتصال فعلي.

تشغيل: يوجد اتصال فعلي عبر شبكة الاتصال المحلية (LAN).

3

مصباح LED الخاص بـ 2.4 جيجا هرتز

الإيقاف: لا توجد إشارة 2.4 جيجا هرتز.

تشغيل: النظام اللاسلكي جاهز.

وميض: جار إرسال أو استقبال بيانات عبر اتصال لاسلكي.

4

مصباح LED الخاص بـ 5 جيجا هرتز

الإيقاف: لا توجد إشارة 5 جيجا هرتز.

تشغيل: النظام اللاسلكي جاهز.

وميض: جار إرسال أو استقبال بيانات عبر اتصال لاسلكي.

5

منافذ شبكة الاتصال المحلية 2~4 LAN

قم بتوصيل كابلات الشبكة بهذه المنافذ لإنشاء اتصال LAN.

6

منفذ LAN/2.5G WAN

قم بتوصيل كابل الشبكة بهذه المنفذ لإنشاء اتصال LAN/2.5G WAN.

7

منافذ USB 3.2 الجيل الأول

أدخل جهاز USB 3.2 من الجيل الأول مثل قرص صلب USB أو محرك أقراص فلاش USB في هذا المنفذ.

8

أدخل كابل USB لجهاز iPad الخاص بك في هذا المنفذ لشحن جهاز iPad.

9 منفذ الطاقة (منفذ تيار متردد)

أدخل مهائئ التيار المتردد المرفق في هذا المنفذ لتوصيل جهاز التوجيه الخاص بك بمصدر للطاقة.

10 زر الطاقة

اضغط على هذا الزر لتشغيل أو وقف تشغيل النظام.

11 Reset button (زر إعادة الضبط)

تسمح لك هذه الميزة باستعادة النظام إلى إعدادات المصنع الافتراضية.

12 زر WPS

يقوم هذا الزر بإطلاق معالج WPS.

ملاحظات:

- لا تستخدم سوى المهائئ المرفق بالعبوة. قد يؤدي استخدام مهائئ أخرى إلى تلف الجهاز.
- المواصفات:

مهائ طاقة التيار المتردد		خرج التيار المتردد: +12 فولت مع تيار 2 أمبير	
درجة حرارة التشغيل	40°C~0	التخزين	70°C~0
نسبة الرطوبة المسموح بها أثناء التشغيل	90%~50	التخزين	90%~20

1.4 ضبط موضع جهاز التوجيه اللاسلكي

لتحقيق الإرسال اللاسلكي الأمثل بين جهاز التوجيه اللاسلكي والأجهزة اللاسلكية المتصلة، تأكد من:

- ضع جهاز التوجيه اللاسلكي في منطقة مركزية لتحقيق أقصى تغطية لاسلكية لأجهزة الشبكة.
- أبق جهاز التوجيه اللاسلكي خاليًا من العوائق المعدنية وبعيدًا عن ضوء الشمس المباشر.
- أبق جهاز التوجيه اللاسلكي بعيدًا عن أجهزة Wi-Fi بترددات 802.11g أو 20 ميجاهرتز فقط، والأجهزة الطرفية للكمبيوتر بتردد 2.4 جيجاهرتز، وأجهزة Bluetooth، والهواتف اللاسلكية والمحولات، ومواتير المهام الشاقة ومصابيح الفلوريسنت وأفران الميكروويف، والثلاجات والأجهزة الصناعية الأخرى لمنع تداخل الإشارة أو فقدانها.
- احرص دائمًا على تحديث البرنامج الثابت. زر موقع ويب ASUS على العنوان <http://www.asus.com> للحصول على آخر تحديثات البرنامج الثابت.

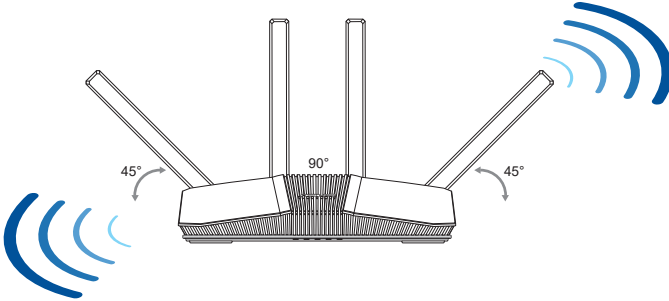

1.5 متطلبات الإعداد

لإعداد شبكة لاسلكية، يلزم استعمال جهاز كمبيوتر يلبي متطلبات النظام التالية:

- منفذ إيثرنت RJ-45 (LAN) (10Base-T/100Base-TX/1000BaseTX)
- إمكانية الاتصال اللاسلكي حسب معيار IEEE 802.11a/b/g/n/ac/ax
- جهاز TCP/IP مثبت
- مستعرض ويب مثل Internet Explorer أو Safari أو Firefox أو Google Chrome

ملاحظات:

- إذا كان الكمبيوتر الخاص بك لا يتضمن إمكانات لاسلكية مضمنة، فيمكنك تثبيت محول IEEE 802.11a/b/g/n/ac/ax WLAN في الكمبيوتر للاتصال بالشبكة.
- بفضل تقنية النطاق المزدوج، يدعم جهاز التوجيه اللاسلكي إشارات لاسلكية 2.4 جيجا هرتز و 5 جيجا هرتز في وقت واحد. هذا يسمح لك بالقيام بأنشطة متعلقة بالإنترنت مثل تصفح الإنترنت أو قراءة/كتابة رسائل البريد الإلكتروني باستخدام النطاق 2.4 جيجا هرتز في حين الاستمتاع في نفس الوقت ببث ملفات صوت/فيديو بجودة عالية مثل الأفلام أو الموسيقى باستخدام نطاق 5 جيجا هرتز.
- قد تدعم بعض أجهزة IEEE 802.11n التي تريد توصيلها بالشبكة الخاصة بك أو قد لا تدعم نطاق 5 جيجا هرتز. ارجع إلى الدليل الكامل للتعرف على المواصفات.
- يجب ألا يتجاوز طول كابل إيثرنت RJ-45 الذي يُستخدم لتوصيل أجهزة الشبكة 100 متر.

هام!

- توجد مشكلات اتصال في بعض المهايئات اللاسلكية لنقاط وصول WiFi بمعيار 802.11ax.
- إذا كنت تعاني من هذه المشكلة، فرجاء التأكد من تحديث برنامج التشغيل إلى أحدث إصدار. افحص موقع الدعم الرسمي لجهة التصنيع حيث يمكن الحصول على برامج تشغيل البرامج والتحديثات والمعلومات ذات الصلة الأخرى.
- Realtek : <https://www.realtek.com/en/downloads>
- Mediatek : <https://www.mediatek.com/products/connectivity-and-networking/broadband-wifi>
- Intel : <https://downloadcenter.intel.com/>

2 البدء

2.1 إعداد جهاز التوجيه

هام!

- استخدم الاتصال السلكي عند إعداد جهاز التوجيه اللاسلكي لتفادي المشكلات المحتملة في الإعداد.
- قبل إعداد جهاز التوجيه اللاسلكي من ASUS، اتبع ما يلي:
- إذا كنت تستخدم جهاز توجيه موجود، فافصله عن الشبكة الخاصة بك.
- افصل الكابلات/الأسلاك من إعداد المودم الموجود. إذا كان المودم يتضمن بطارية احتياطية، فأزلها أيضًا.
- أعد تمهيد مودم الكابل والكمبيوتر الخاص بك (موصى به).

تحذير!



- يجب توصيل سلك (أسلاك) مصدر الإمداد بالطاقة بمأخذ (مأخذ) المقبس المزود بأرضية مناسبة. وصل الجهاز لمقبس كهربائي قرب فقط يسهل الوصول إليه.
- في حالة إنكسار المهابئ، لا تحاول إصلاحه بنفسك. اتصل بفني صيانة مؤهل أو ببناع التجزئة لديك.
- يجب عدم استخدام أسلاك الطاقة أو الملحقات أو الوحدات الطرفية الأخرى التالفة.
- لا تركيب هذا الجهاز على مسافة أعلى من 2 متر.
- استخدم هذا المنتج في البيئات التي تتراوح درجات الحرارة المنتشرة بها بين 0 درجة مئوية (32 فهرنهايت) و 40 درجة مئوية (104 فهرنهايت).

A. الاتصال السلكي

ملاحظة: يمكنك إما استخدام كبل مستقيم أو كبل متقاطع للاتصال السلكي.

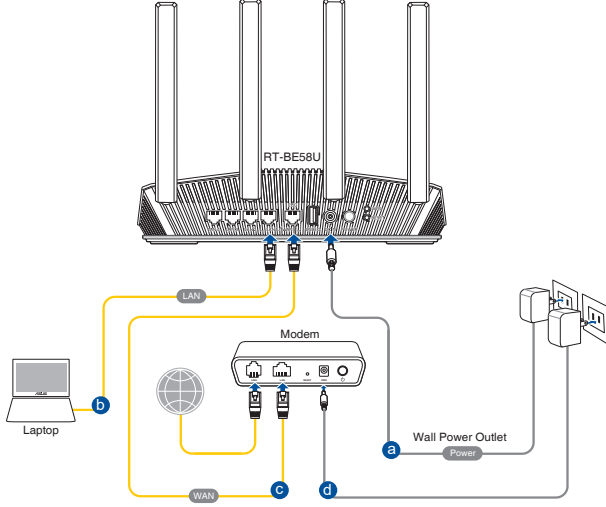

إعداد جهاز التوجيه اللاسلكي عبر التوصيل السلكي:

1. أدخل مهائئ التيار المتردد الخاص بجهاز التوجيه اللاسلكي بمنفذ DCIN و قم بتوصيله بمأخذ الطاقة.
2. باستخدام كابل الشبكة المرفق، وصل الحاسوب بمنفذ LAN الخاص بجهاز التوجيه اللاسلكي.

هام! LED الخاص بشبكة الاتصال المحلية يومض.

- 3 باستخدام كابل شبكة آخر، وصل الموديم بمنفذ WAN الخاص بجهاز التوجيه اللاسلكي.
- 4 أدخل مهائئ التيار المتردد الخاص بالموديم بمنفذ DCIN و قم بتوصيله بمأخذ الطاقة.

B. الاتصال اللاسلكي

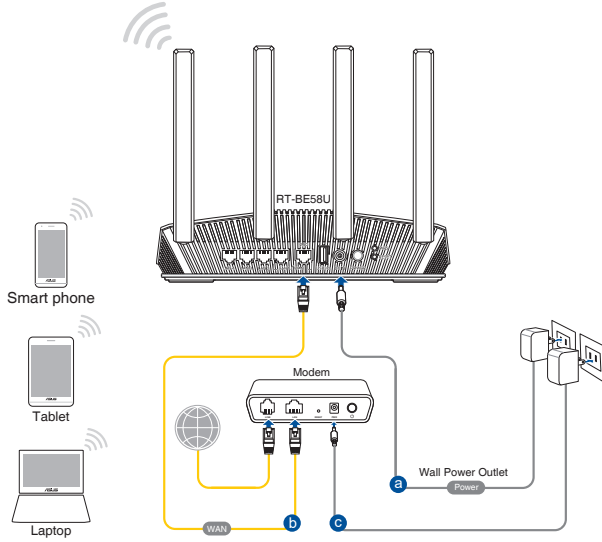

إعداد جهاز التوجيه اللاسلكي عبر التوصيل اللاسلكي:

1. أدخل مهايئ التيار المتردد الخاص بجهاز التوجيه اللاسلكي بمنفذ DCIN و قم بتوصيله بمأخذ الطاقة.
- 2 باستخدام كابل الشبكة المرفق، وصل الموديم بمنفذ WAN الخاص بجهاز التوجيه اللاسلكي.
3. أدخل مهايئ التيار المتردد الخاص بالموديم بمنفذ DCIN و قم بتوصيله بمأخذ الطاقة.
4. قم بتثبيت مهايئ WLAN IEEE 802.11a/b/g/n/ac/ax على جهاز الكمبيوتر الخاص بك.

ملاحظات:

- لتفاصيل حول الاتصال بشبكة لاسلكية؛ ارجع إلى دليل مستخدم مهايئ WLAN.
- لإعداد إعدادات الأمان الخاصة بالشبكة؛ ارجع إلى قسم **Setting up the wireless security settings** (إعداد إعدادات الأمان اللاسلكية) في الفصل 3 من دليل المستخدم هذا.

2.2 إعداد الإنترنت السريع (QIS) مع الاكتشاف التلقائي

توجهك وظيفة إعداد الإنترنت السريع (QIS) لإعداد اتصال الإنترنت الخاص بك بسرعة.

ملاحظة: عند إعداد اتصال الإنترنت لأول مرة، اضغط على زر Reset (إعادة الضبط) على جهاز التوجيه اللاسلكي الخاص بك لإعادة ضبطه إلى الإعدادات الافتراضية من المصنع.

لاستخدام إعداد QIS مع الاكتشاف السريع:

1. ابدأ تشغيل أحد مستعرضي الويب. ستم إعادة توجيهك إلى معالج الإعداد ASUS Setup Wizard (إعداد الإنترنت السريع). إذا لم تتم إعادة توجيهك، اكتب <http://www.asusrouter.com> يدويًا.
2. يكتشف جهاز التوجيه اللاسلكي تلقائيًا ما إذا كان نوع اتصال مزود خدمة الإنترنت (ISP) الخاص بك Dynamic IP أم PPPoE أم PPTP أم L2TP. اكتب المعلومات الضرورية لنوع اتصال ISP الخاص بك.

هام! احصل على المعلومات الضرورية من مزود خدمة الإنترنت (ISP) حول نوع اتصال الإنترنت.

ملاحظات:

- يحدث الاكتشاف التلقائي لنوع اتصال ISP الخاص بك عندما تقوم بتكوين جهاز التوجيه اللاسلكي للمرة الأولى أو عند إعادة ضبط جهاز التوجيه اللاسلكي إلى الإعدادات الافتراضية له.
 - إذا فشل QIS في اكتشاف نوع اتصال الإنترنت الخاص بك، فانقر فوق **Manual Setting (إعداد يدوي)** وقم بتكوين إعدادات اتصال الإنترنت يدويًا.
3. قم بتعيين اسم الشبكة اللاسلكية (SSID) ومفتاح الأمان لاتصال 2.4 جيجاهرتز و 5 جيجاهرتز اللاسلكي الخاص بك. انقر فوق **Apply (تطبيق)** عند الانتهاء.



4. في صفحة **Login Information Setup** (إعدادات معلومات تسجيل الدخول)، قم بتغيير كلمة مرور تسجيل الدخول إلى جهاز التوجيه لمنع الوصول غير المخوّل إلى جهاز التوجيه اللاسلكي الخاص بك.

ملاحظة: يختلف اسم مستخدم تسجيل الدخول إلى جهاز التوجيه اللاسلكي وكلمة المرور عن اسم شبكة 2.4 جيجا هرتز/ 5 جيجا هرتز (SSID) ومفتاح الأمان. يسمح لك اسم مستخدم تسجيل الدخول إلى جهاز التوجيه اللاسلكي وكلمة المرور بتسجيل الدخول إلى واجهة المستخدم العمومية على الويب (Web GUI) لجهاز التوجيه اللاسلكي لتكوين إعدادات جهاز التوجيه اللاسلكي. يسمح اسم شبكة 2.4 جيجا هرتز/ 5 جيجا هرتز (SSID) ومفتاح الأمان لأجهزة Wi-Fi بتسجيل الدخول والاتصال بشبكة 2.4 جيجا هرتز/ 5 جيجا هرتز الخاصة بك.

2.3 الاتصال بالشبكة اللاسلكية الخاصة بك

بعد إعداد جهاز التوجيه اللاسلكي عن طريق QIS، يمكنك توصيل جهاز الكمبيوتر أو أي جهاز ذكي آخر بالشبكة اللاسلكية الخاصة بك.

للاتصال بالشبكة:

1. من جهاز الكمبيوتر، انقر فوق أيقونة الشبكة  في منطقة الإخطارات لعرض الشبكات اللاسلكية المتاحة.
2. حدد الشبكة اللاسلكية التي تريد الاتصال بها، ثم انقر فوق **Connect (اتصال)**.
3. قد تحتاج إلى إدخال مفتاح أمان الشبكة للاتصال بالشبكات اللاسلكية المحمية، ثم انقر فوق **OK (موافق)**.
4. انتظر حتى يقوم الكمبيوتر بإنشاء الاتصال بالشبكة اللاسلكية بنجاح. ويتم عرض حالة الاتصال، وتعرض أيقونة الشبكة حالة قوة إشارة الاتصال .

ملاحظات:

- راجع الفصول التالية لمعرفة مزيد من التفاصيل حول تكوين إعدادات الشبكة اللاسلكية الخاصة بك.
- راجع دليل مستخدم الجهاز الخاص بك لمعرفة مزيد من التفاصيل حول توصيله بالشبكة اللاسلكية الخاصة بك.

3 تكوين الإعدادات العامة و المتقدمة

3.1 تسجيل الدخول إلى واجهة المستخدم العمومية على الويب (Web GUI)

يجري تزويد جهاز التوجيه اللاسلكي من ASUS بواجهة مستخدم رسومية على الويب (GUI) تتميز بالديهية وتسمح لك بتكوين الميزات المختلفة للجهاز بسهولة عن طريق مستعرض ويب مثل Internet Explorer أو Firefox أو Safari أو Google Chrome.

ملاحظة: قد تختلف هذه الميزات حسب إصدارات البرنامج الثابت المختلفة.

لتسجيل الدخول إلى واجهة المستخدم العمومية على الويب (web GUI):

1. في مستعرض الويب، اكتب يدويًا عنوان IP الافتراضي لجهاز التوجيه اللاسلكي: <http://www.asusrouter.com>
2. في صفحة تسجيل الدخول، اكتب اسم المستخدم وكلمة المرور التي قمت بتعيينها في 2.2 إعداد الإنترنت السريع (QIS) مع الاكتشاف التلقائي.

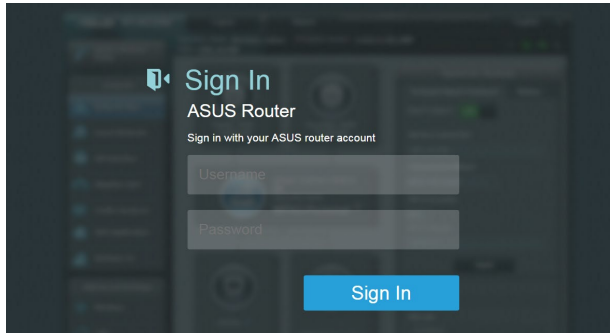

3. يمكنك الآن استخدام واجهة المستخدم العمومية على الويب (Web GUI) لتكوين الإعدادات المختلفة لجهاز التوجيه اللاسلكي الخاص بك من ASUS.

أزرار الأوامر العليا

معالج QIS -
الاتصال السريع

جزء التنقل

العمود الأوسط



شريط المعلومات

العمود الأيمن

* الصورة مرجعية فقط.

ملاحظة: إذا كنت تسجل الدخول إلى واجهة المستخدم العمومية على الويب (Web GUI) للمرة الأولى، فسوف يتم توجيهك إلى صفحة (QIS Quick Internet Setup) (إعداد الإنترنت السريع) تلقائيًا.

3.2 استخدام خريطة الشبكة

تتيح لك Network Map (خريطة الشبكة) تهيئة إعدادات تأمين الشبكة، وإدارة عملاء الشبكة لديك، ومراقبة جهاز USB.

The screenshot displays the ASUS router's Network Map interface. At the top, there are links for 'Logout' and 'Reboot', and the language is set to 'English'. The status bar shows 'Operation Mode: Wireless_router', 'Firmware Version: 3.0.0.4_384_4369', and 'SSID: ASUS_2G ASUS_5G'. The main interface is divided into several sections:

- Internet status:** The network cable is unplugged.
- Security level:** WPA2-Personal.
- Clients:** 1 client is connected. A 'View List' button is available.
- USB 3.0:** Two USB 3.0 ports are shown, both with 'No Device' connected.
- AlMesh Node:** 0 nodes are connected.
- System Status:** A detailed view of the network configuration, including:
 - 2.4GHz / 5GHz / Status:** Network Name (SSID) is ASUS_2G.
 - Authentication Method:** WPA2-Personal.
 - WPA Encryption:** AES.
 - WPA-PSK key:** A masked key (.....).
 - Apply** button.
 - LAN IP:** 192.168.50.1
 - PIN code:** 12345670
 - LAN MAC address:** 00:00:00:00:00:00
 - Wireless 2.4GHz MAC address:** 00:00:00:00:00:00

At the bottom, there are links for 'Help & Support', 'Manual', 'Utility', 'Feedback', 'Product Registration', and 'FAQ'.

3.2.1 إعداد إعدادات الأمان اللاسلكية

لحماية الشبكة اللاسلكية من الوصول غير المخول، يلزمك تكوين إعدادات الأمان الخاصة بها.

لإعداد إعدادات الأمان اللاسلكية:

1. من جزء التنقل، انتقل إلى **General (عام) < Network Map (خريطة الشبكة)**.

2. في شاشة **Network Map (خريطة الشبكة)** تحت **System Status (حالة النظام)**، يمكنك تكوين إعدادات الأمان اللاسلكية مثل SSID، ومستوى الأمان وإعدادات التشفير.

ملاحظة: يمكنك إعداد إعدادات أمان لاسلكية مختلفة لنطاقات 2.4 جيجا هرتز و5 جيجا هرتز.

إعدادات أمان 5 جيجا هرتز

The screenshot shows the 'System Status' window for the 5GHz wireless network. It has three tabs: '2.4GHz', '5GHz', and 'Status'. The '5GHz' tab is selected. The 'Network Name (SSID)' field contains 'ASUS_5G'. The 'Authentication Method' is set to 'WPA2-Personal'. The 'WPA Encryption' is set to 'AES'. The 'WPA-PSK key' field is filled with seven asterisks. There is an 'Apply' button below the key field. Below the security settings, there are fields for 'LAN IP' (192.168.50.1), 'PIN code' (12345670), 'LAN MAC address' (00:00:00:00:00:00), and 'Wireless 5GHz MAC address' (00:00:00:00:00:00).

إعدادات أمان 2.4 جيجا هرتز

The screenshot shows the 'System Status' window for the 2.4GHz wireless network. It has three tabs: '2.4GHz', '5GHz', and 'Status'. The '2.4GHz' tab is selected. The 'Network Name (SSID)' field contains 'ASUS_2G'. The 'Authentication Method' is set to 'WPA2-Personal'. The 'WPA Encryption' is set to 'AES'. The 'WPA-PSK key' field is filled with seven asterisks. There is an 'Apply' button below the key field. Below the security settings, there are fields for 'LAN IP' (192.168.50.1), 'PIN code' (12345670), 'LAN MAC address' (00:00:00:00:00:00), and 'Wireless 2.4GHz MAC address' (00:00:00:00:00:00).

3. في حقل **Wireless name (اسم الشبكة اللاسلكية) (SSID)**، اكتب اسمًا فريدًا للشبكة اللاسلكية الخاصة بك.

4. من القائمة المنسدلة **WEP Encryption (تشفير WEP)**، حدد طريقة التشفير للشبكة اللاسلكية الخاصة بك.

هام! يحظر معيار IEEE 802.11n/ac/ax استخدام إنتاجية عالية مع WEP أو WPA-TKIP كطريقة تشفير أحادية البث. إذا استخدمت طرق التشفير هذه، فإن معدل نقل البيانات سوف ينخفض إلى اتصال IEEE 802.11g بسرعة 54 ميغابايت في الثانية.

5. اكتب مفتاح مرور الأمان الخاص بك.
6. انقر فوق **Apply (تطبيق)** عند الانتهاء.

3.2.2 إدارة عملاء الشبكة



لإدارة عملاء الشبكة:

1. من جزء التنقل، انتقل إلى **General (عام) < Network Map (خريطة الشبكة)**.
2. في شاشة **Network Map (خريطة الشبكة)**، حدد أيقونة **Client status (حالة العميل)** لعرض معلومات عن عميل الشبكة الخاص بك.
3. لحظر وصول العميل إلى الشبكة الخاصة بك، حدد العميل وانقر فوق **block (حظر)**.

3.2.3 مراقبة جهاز USB

يوفر جهاز التوجيه اللاسلكي من ASUS منفذ USB لتوصيل جهاز USB أو طابعة USB للسماح لك بمشاركة الملفات والطباعة مع العملاء على الشبكة.



ملاحظة: لاستخدام هذه الميزة، يلزمك توصيل جهاز تخزين USB، مثل قرص صلب USB أو محرك أقراص فلاش USB، في منفذ USB 3.0 بالجزء الخلفي لجهاز التوجيه. تأكد من أن جهاز تخزين USB قد خضع لعملية تهيئة وتقسيم بشكل صحيح. راجع قائمة دعم أقراص التوصيل والمشاركة على العنوان <http://event.asus.com/networks/disksupport>.

هام! يلزمك أولاً إنشاء حساب مشترك والإذن الخاص به/حقوق الوصول للسماح لعملاء الشبكة الآخرين بالوصول إلى جهاز USB عن طريق موقع FTP /أداة عميل FTP خارجي، أو مركز خوادم أو نظام Samba أو AiCloud 2.0. لمزيد من التفاصيل، راجع القسم **3.13 تطبيق USB و AiCloud 2.0 3.4** في هذا المستخدم هذا.

لمراقبة جهازك USB:

1. من جزء التنقل، انتقل إلى **General (عام) < Network Map (خريطة الشبكة)**.
2. في شاشة **Network Map (خريطة الشبكة)**، حدد أيقونة **USB Disk Status (حالة قرص USB)** لعرض معلومات عن جهاز USB الخاص بك.
3. في حقل **AiDisk Wizard (معالج AiDisk)**، انقر فوق **GO (ذهاب)** لإعداد خادم **FTP** لمشاركة ملف الإنترنت.

ملاحظات:

- لمزيد من التفاصيل، راجع القسم **3.13.2 استخدام مركز الخوادم** في هذا الدليل.
 - يعمل جهاز التوجيه اللاسلكي مع معظم الأقراص الصلبة USB/أقراص فلاش (حتى حجم 2 تيرابايت) ويدعم الوصول للقراءة فقط لأنظمة **FAT16** و **FAT32** و **EXT2** و **EXT3** و **NTFS**.
-

إزالة قرص USB بأمان

هام! قد تؤدي الإزالة غير الصحيحة لقرص USB إلى تلف البيانات.

إزالة قرص USB بأمان:

1. من جزء التنقل، انتقل إلى **General (عام) < Network Map (خريطة الشبكة)**.
2. في الزاوية العلوية اليمنى، انقر فوق  < **Eject USB disk (إخراج قرص USB)**. عند إخراج قرص USB بنجاح، فإن حالة USB ستعرض **Unmounted (غير مركب)**.



3.3 الإدارة

3.3.1 وضع التشغيل

تسمح لك صفحة Operation Mode (وضع التشغيل) بتحديد الوضع المناسب لشبكتك.

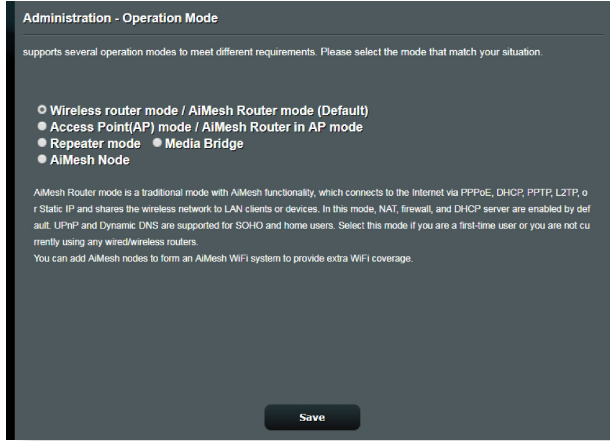

إعداد وضع التشغيل:

1. من جزء التنقل، انتقل إلى **Advanced Settings** (الإعدادات المتقدمة) < **Administration** (الإدارة) < **Operation Mode** (وضع التشغيل).
2. حدد أي من أوضاع التشغيل هذه:

- **Wireless router mode** (وضع جهاز التوجيه اللاسلكي) (الافتراضي):
في وضع جهاز التوجيه اللاسلكي، يتصل جهاز التوجيه اللاسلكي بالإنترنت ويوفر الوصول إلى الإنترنت للأجهزة المتوفرة على شبكة الاتصال المحلية الخاصة به.
 - **Repeater mode** (وضع التكرار): يعمل هذا الوضع على تحويل جهاز التوجيه إلى جهاز تكرر لاسلكي لتوسعة نطاق الإشارة الخاصة بك.
 - **Access Point mode** (وضع نقطة الوصول): في هذا الوضع، ينشئ جهاز التوجيه شبكة لاسلكية جديدة على شبكة موجودة.
3. انقر فوق **Save** (حفظ).

ملاحظة: سوف يتم إعادة تمهيد جهاز التوجيه عندما تغير الأوضاع.

3.3.2 النظام

تسمح لك صفحة **System (النظام)** بتكوين إعدادات جهاز التوجيه اللاسلكي الخاص بك.
لإعداد إعدادات النظام:

1. من جزء التنقل، انتقل إلى **Advanced Settings (الإعدادات المتقدمة)** < **Administration (الإدارة)** < **System (النظام)**.
2. يمكنك تكوين الإعدادات الآتية:

- **Change router login password (تغيير كلمة المرور لتسجيل الدخول إلى جهاز التوجيه):** يمكنك تغيير كلمة المرور واسم تسجيل الدخول لجهاز التوجيه اللاسلكي بإدخال اسم جديد وكلمة مرور جديدة.
 - **WPS button behavior (سلوك زر WPS):** يمكن استخدام زر WPS الفعلي على جهاز التوجيه اللاسلكي لتنشيط WPS.
 - **Time Zone (المنطقة الزمنية):** حدد المنطقة الزمنية للشبكة الخاصة بك.
 - **NTP Server (خادم NTP):** يمكن لجهاز التوجيه اللاسلكي الوصول إلى خادم NTP (بروتوكول وقت الشبكة) من أجل مزامنة الوقت.
 - **Enable Telnet (تمكين Telnet):** انقر فوق **Yes (نعم)** لتمكين خدمات Telnet على الشبكة. انقر فوق **No (لا)** لتعطيل Telnet.
 - **Authentication Method (طريقة المصادقة):** يمكنك استخدام بروتوكول HTTP أو HTTPS أو كليهما لتأمين الوصول إلى جهاز التوجيه.
 - **Enable Web Access from WAN (تمكين الوصول إلى ويب من WAN):** حدد **Yes (نعم)** للسماح بالأجهزة من خارج الشبكة بالوصول إلى إعدادات GUI لجهاز التوجيه اللاسلكي. حدد **No (لا)** لمنع الوصول.
 - **Only allow specific IP (السماح بعنوان IP خاص فقط):** انقر فوق **Yes (نعم)** إذا كنت تريد تحديد عنوان IP للأجهزة المسموح بوصولها إلى إعدادات GUI لجهاز التوجيه اللاسلكي من WAN.
 - **Client List (قائمة العملاء):** أدخل عناوين WAN IP لأجهزة الشبكة المسموح بوصولها إلى إعدادات جهاز التوجيه اللاسلكي. سوف يتم استخدام هذه القائمة إذا نقرت فوق **Yes (نعم)** في عنصر **Only allow specific IP (سماح بعنوان IP خاص فقط)**.
3. انقر فوق **Apply (تطبيق)**.

3.3.3 ترقية البرنامج الثابت

ملاحظة: قم بتنزيل أحدث برنامج ثابت من موقع ASUS على العنوان <http://www.asus.com>.

لترقية البرنامج الثابت:

1. من جزء التنقل، انتقل إلى **Advanced Settings (الإعدادات المتقدمة) < Administration (الإدارة) < Firmware Upgrade (ترقية البرنامج الثابت)**.
2. في حقل **New Firmware File (ملف البرنامج الثابت الجديد)**، انقر فوق **Browse (تصفح)** لتحديد مكان الملف الذي تم تنزيله.
3. انقر فوق **Upload (تحميل)**.

ملاحظات:

- عند اكتمال عملية الترقية، انتظر بعض الوقت لكي يتم إعادة تمهيد النظام.
- إذا فشلت عملية الترقية، فسوف يدخل جهاز التوجيه اللاسلكي في وضع الإنقاذ ويبدأ مؤشر LED للطاقة على اللوحة الأمامية في الوميض ببطء. لاستعادة أو استرداد النظام، راجع قسم 4.2 استعادة البرنامج الثابت.

3.3.4 استعادة/حفظ/تحميل الإعداد

لاستعادة/حفظ/تحميل إعدادات جهاز التوجيه اللاسلكي:

1. من جزء التنقل، انتقل إلى **Advanced Settings (الإعدادات المتقدمة) < Administration (الإدارة) < Restore/Save/Upload Setting (استعادة/حفظ/تحميل الإعداد)**.
2. حدد المهام التي تود القيام بها:
 - للاستعادة إلى إعدادات المصنع الافتراضية، انقر على **Restore (استعادة)**، وانقر على **OK (موافق)** في رسالة التأكيد.
 - لحفظ إعدادات النظام الحالية، انقر فوق **Save (حفظ)**، وانتقل إلى المجلد الذي تريد أن يتم حفظ الملف فيه وانقر فوق **Save (حفظ)**.
 - للاستعادة من ملف إعدادات نظام محفوظ، انقر فوق **Browse (تصفح)**، لتحديد مكان الملف، ثم انقر فوق **Upload (تحميل)**.

هام! إذا استمرت المشكلات، قم بتحميل أحدث إصدار من البرنامج الثابت وقم بتكوين الإعدادات الجديدة. لا تقم باستعادة جهاز التوجيه إلى الإعدادات الافتراضية له.

AiCloud 2.0 3.4

AiCloud 2.0 هو تطبيق خدمة سحابية يسمح لك بحفظ ومزامنة ومشاركة الوصول إلى ملفاتك.

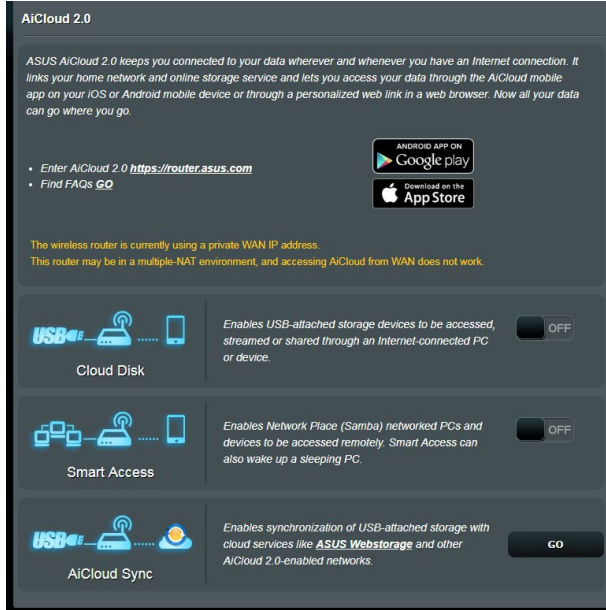

لاستخدام AiCloud 2.0:

1. من متجر Google Play Store أو Apple Store، قم بتنزيل وتثبيت تطبيق ASUS AiCloud 2.0 إلى الجهاز الذكي الخاص بك.
2. قم بتوصيل الجهاز الذكي بشبكتك. اتبع الإرشادات لاستكمال عملية إعداد AiCloud 2.0.

3.4.1 القرص السحابي

لإنشاء قرص سحابي:

1. قم بإدراج جهاز تخزين USB في جهاز التوجيه اللاسلكي.
2. قم بتشغيل **Cloud Disk** (القرص السحابي).

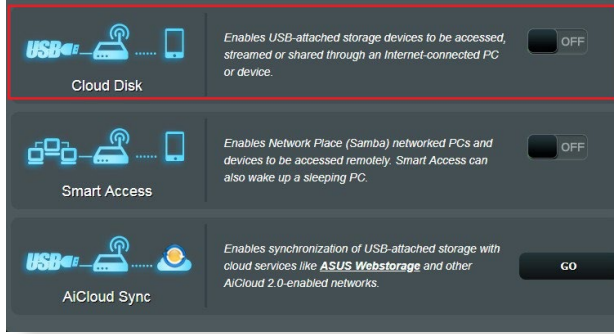

3. انتقل إلى <http://www.asusrouter.com> وأدخل حساب تسجيل الدخول لجهاز التوجيه وكلمة المرور. للحصول على تجربة مستخدم أفضل، نوصي بأن تستخدم **Google Chrome** أو **Firefox**.

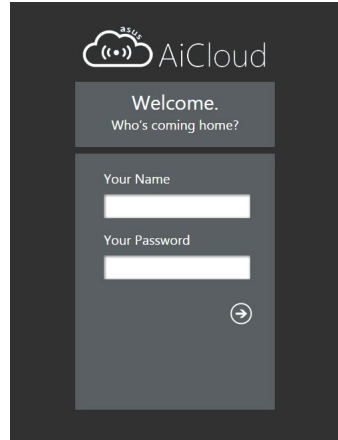

4. يمكنك الآن بدء الوصول إلى ملفات القرص السحابي على الأجهزة المتصلة بالشبكة.

ملاحظة: عند الوصول إلى الأجهزة المتصلة بالشبكة، يلزمك إدخال اسم المستخدم وكلمة المرور للجهاز يدويًا، والذي لا يتم حفظه في AiCloud 2.0 لأسباب تتعلق بالأمان.

3.4.2 الوصول الذكي

تتيح لك وظيفة الوصول الذكي الوصول بسهولة إلى الشبكة المنزلية الخاصة بك عن طريق اسم المجال لجهاز التوجيه.

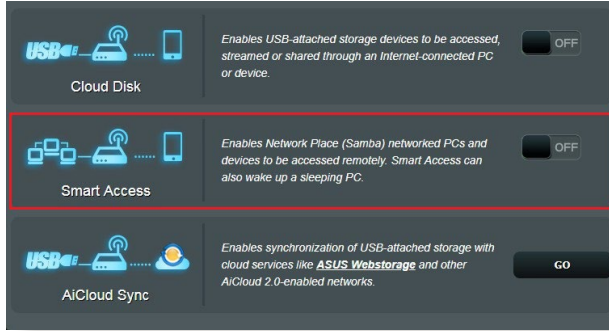

ملاحظات:

- يمكنك إنشاء اسم مجال لجهاز التوجيه من خلال ASUS DDNS. لمزيد من التفاصيل، راجع القسم **3.14.5 DDNS**.
- يوفر AiCloud 2.0 افتراضياً اتصال HTTPS آمن. اكتب لكل [https://\[yourASUSDDNSname\].asuscomm.com](https://[yourASUSDDNSname].asuscomm.com) استخدام أمن للقرص السحابي والوصول الذكي.

AiCloud 3.4.3 مزامنة

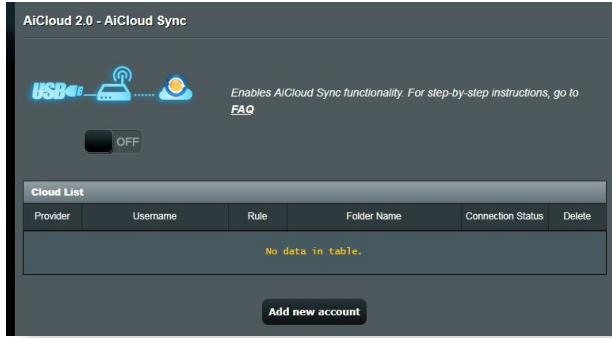

لاستخدام مزامنة AiCloud 2.0:

1. قم بتشغيل AiCloud 2.0، وانقر فوق **AiCloud Sync** (مزامنة AiCloud).
2. حدد **ON** (تشغيل) لتمكين AiCloud Sync (مزامنة AiCloud).
3. انقر فوق **Add new account** (إضافة حساب جديد).
4. أدخل كلمة المرور لحساب ASUS WebStorage الخاص بك وحدد الدليل الذي تريد مزامنته مع WebStorage.
5. انقر فوق **Apply** (تطبيق).

AiProtection 3.5

يوفر AiProtection مراقبة آنية لأجل اكتشاف البرامج الضارة وبرامج التجسس والوصول غير المرغوب. كما يقوم أيضًا بتصفية مواقع الويب والتطبيقات غير المرغوبة ويسمح لك بجدولة وقت يمكن فيه للجهاز المتصل الوصول إلى الإنترنت.

AiProtection

AiProtection with Trend Micro uses real-time network monitoring to detect malware, viruses and other intrusions before it reaches your PC or connected devices. Parental Controls let you schedule times that a connected device is able to access the Internet. You can also restrict unwanted websites and apps.



Network Protection

- Router Security Assessment
- Malicious Sites Blocking
- Vulnerability Protection
- Infected Device Prevention and Blocking



Parental Controls

- Time Scheduling
- Web & Apps Filters

3.5.1 حماية الشبكة

تمنع حماية الشبكة استغلال الشبكة وتحمي الشبكة من الوصول غير المخول.



تكوين حماية الشبكة تكوين حماية الشبكة:

1. من جزء التنقل، انتقل إلى **General (عام) < AiProtection**.
2. من صفحة **AiProtection** الرئيسية، انقر فوق **Network Protection (حماية الشبكة)**.
3. من علامة التبويب **Network Protection (حماية الشبكة)** انقر فوق **Scan (فحص)**.
عند الانتهاء من الفحص، فإن الأداة المساعدة تعرض النتائج في صفحة **Router Security Assessment (تقييم أمان جهاز التوجيه)**.

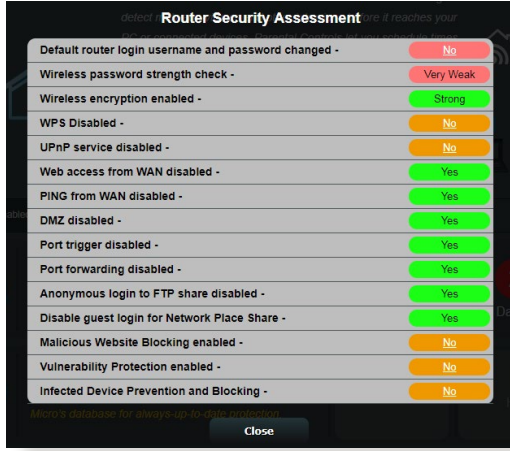

هام! العناصر المعلمة بـ **Yes** (نعم) في صفحة **Router Security Assessment** (تقييم أمان جهاز التوجيه) تعتبر بالحالة **safe** (آمنة). يوصى بتكوين العناصر المعلمة بـ **No** (لا) أو **Weak** (ضعيف) أو **Very Weak** (ضعيف للغاية) تبعًا لذلك.

4. (اختباري) من صفحة **Router Security Assessment** (تقييم أمان جهاز التوجيه)، قم بتكوين العناصر المعلمة بـ **No** (لا) أو **Weak** (ضعيف) أو **Very Weak** (ضعيف للغاية). للقيام بذلك:
- a. انقر فوق أحد العناصر.

ملاحظة: عندما تنقر فوق أحد العناصر، فإن الأداة توجهك إلى صفحة إعداد العنصر.

- b. من صفحة إعدادات العنصر، قم بتكوين وإجراء التغييرات الضرورية وانقر فوق **Apply** (تطبيق) عند الانتهاء.
- c. ارجع إلى صفحة **Router Security Assessment** (تقييم أمان جهاز التوجيه) وانقر فوق **Close** (إغلاق) للخروج من الصفحة.
5. لتكوين إعدادات الأمان تلقائيًا، انقر فوق **Secure Your Router** (تأمين جهاز التوجيه).
6. عند ظهور رسالة مطالبة، انقر فوق **OK** (موافق).

حجب مواقع الويب الضارة

تفيد هذه الميزة الوصول إلى مواقع الويب الضارة المعروفة في قاعدة بيانات السحابة للتمتع بالحماية المحدثة دائمًا.

ملاحظة: يتم تمكين هذه الوظيفة تلقائيًا إذا قمت بتشغيل **Router Weakness Scan** (فحص ضعف جهاز التوجيه).

لتمكين حجب مواقع الويب الضارة:

1. من جزء التنقل، انتقل إلى **General** (عام) < **AiProtection**.
2. من صفحة **AiProtection** الرئيسية، انقر فوق **Network Protection** (حماية الشبكة).
3. من جزء **Malicious Sites Blocking** (حجب مواقع الويب الضارة)، انقر فوق **ON** (تشغيل).

IPS ثنائي الاتجاه

يحمي نظام IPS ثنائي الاتجاه (نظام منع التطفل) جهاز التوجيه من هجمات الشبكة من خلال حظر الحزم الواردة الضارة واكتشاف الحزمة الصادرة المشتبه بها.

ملاحظة: يتم تمكين هذه الوظيفة تلقائيًا إذا قمت بتشغيل **Router Weakness Scan** (فحص ضعف جهاز التوجيه).

لتمكين IPS ثنائي الاتجاه:

1. من جزء التنقل، انتقل إلى **General** (عام) < **AiProtection**.
2. من صفحة **AiProtection** الرئيسية، انقر فوق **Network Protection** (حماية الشبكة).
3. من جزء **Two-Way IPS** (IPS ثنائي الاتجاه)، انقر فوق **ON** (تشغيل).

منع الأجهزة المصابة بالفيروسات وحببها

تمنع هذه الميزة الأجهزة المصابة بالفيروسات من نقل المعلومات الشخصية أو الحالة المصابة بالفيروسات إلى جهات خارجية.

ملاحظة: يتم تمكين هذه الوظيفة تلقائيًا إذا قمت بتشغيل **Router Weakness Scan** (فحص ضعف جهاز التوجيه).

لتمكن من منع الأجهزة المصابة بالفيروسات وحببها:

1. من جزء التنقل، انتقل إلى **General** (عام) < **AiProtection**.
2. من صفحة **AiProtection** الرئيسية، انقر فوق **Network Protection** (حماية الشبكة).
3. من جزء **Infected Device Prevention and Blocking** (منع الأجهزة المصابة بالفيروسات وحببها)، انقر فوق **ON** (تشغيل).

لتكوين تفضيلات التنبيه:

1. من جزء **Infected Device Prevention and Blocking** (منع الأجهزة المصابة بالفيروسات وحببها)، انقر فوق **Alert Preference** (تفضيل التنبيه).
2. حدد أو اكتب مزود البريد الإلكتروني، وحساب البريد الإلكتروني وكلمة المرور ثم انقر فوق **Apply** (تطبيق).

3.5.2 إعداد التحكم الأبوي

يسمح لك التحكم الأبوي بالتحكم في وقت الوصول إلى الإنترنت أو تعيين حد زمني لاستخدام شبكة أحد الأجهزة العميلة.

للذهاب إلى الصفحة الرئيسية لـ Parental Controls (التحكم الأبوي):

1. من جزء التنقل، انتقل إلى **General (عام) < AiProtection**.
2. من صفحة **AiProtection** الرئيسية، انقر فوق **Parental Controls (التحكم الأبوي)**.

AiProtection

AiProtection with Trend Micro uses real-time network monitoring to detect malware, viruses and other intrusions before it reaches your PC or connected devices. Parental Controls let you schedule times that a connected device is able to access the Internet. You can also restrict unwanted websites and apps.



Network Protection

- Router Security Assessment
- Malicious Sites Blocking
- Vulnerability Protection
- Infected Device Prevention and Blocking



Parental Controls

- Time Scheduling
- Web & Apps Filters

عوامل تصفية الويب والتطبيقات

عوامل تصفية الويب والتطبيقات هي ميزة تابعة لـ **Parental Controls (التحكم الأبوي)** تسمح لك بحظر الوصول إلى مواقع الويب أو التطبيقات غير المرغوبة.

لتكوين عوامل تصفية الويب والتطبيقات:

1. من جزء التنقل، انتقل إلى **General (عام) < AiProtection**.
2. من صفحة **AiProtection** الرئيسية، انقر فوق رمز **Parental Controls (التحكم الأبوي)** للانتقال إلى **Parental Controls (التحكم الأبوي)**.
3. من جزء **Enable Web & Apps Filters (تمكين عوامل تصفية الويب والتطبيقات)**، وانقر فوق **ON (تشغيل)**.
4. عند ظهور رسالة المطالبة الخاصة باتفاقية ترخيص المستخدم النهائي (EULA) ، انقر فوق **I agree (أوافق)** للاستمرار.
5. من عمود **Client List (قائمة العملاء)**، حدد أو اكتب اسم العميل من مربع القائمة المنسدلة.
6. من عمود **Content Category (فئة المحتوى)**، حدد عوامل التصفية من الفئات الرئيسية الأربعة: **Adult (بالغ)**، **Instant Message and Communication (المراسلة الفورية والاتصالات)**، **P2P and File Streaming and Entertainment (البث والترفيه)**.
7. انقر فوق  لإضافة ملف تعريف العميل.
8. انقر فوق **Apply (تطبيق)** لحفظ الإعدادات.

جدولة الوقت

يسمح لك جدولة الوقت بضبط حد زمني لاستخدام شبكة أحد العملاء.

ملاحظة: تأكد من مزامنة وقت النظام مع خادم NTP.

AiProtection - Time Scheduling

Web & Apps Filters Time Scheduling

Time Scheduling allows you to set the time limit for a client's network usage. To use Time Scheduling:

1. In the [Clients Name] column, select the client whose network usage you want to control. You may also key in the clients MAC address in the [Clients MAC Address] column.
2. In the [Add / Delete] column, click the plus(+) icon to add the client.
3. In the [Time Management] column, click the edit icon to edit the Active Schedule.
4. Select the desired time slots for allowed access times. Drag and hold to create longer time slots.
5. Click [OK] to save the settings made.

Note:

1. Clients that are added to Parental Controls will have their internet access restricted by default.
2. Please disable NAT Acceleration for more precise scheduling control.

Enable Time Scheduling

System Time **Thu, Aug 23 06:36:52 2018**
*Reminder: The System time zone is different from your locale setting.

Client List (Max Limit : 16)

	Client Name (MAC Address)	Time Management	Add / Delete
<input checked="" type="checkbox"/>		-	<input type="button" value="⊕"/>

No data in table.

لتكوين جدولة الوقت:

1. من جزء التنقل، انتقل إلى **Parental < AiProtection < General (عام) Controls (التحكم الأبوي) < Time Scheduling (جدولة الوقت)**.
2. من جزء **Enable Time Scheduling (تمكين جدولة الوقت)**، انقر فوق **ON (تشغيل)**.
3. من عمود **Clients Name (اسم العملاء)**، حدد أو اكتب اسم العميل من مربع القائمة المنسدلة.

ملاحظة: يمكنك أيضًا إدخال عنوان MAC للجهاز العميل في عمود عنوان **MAC الخاص بالجهاز العميل**. تأكد من أن اسم الجهاز العميل لا يحتوي على أحرف خاصة أو مسافات لأنها تؤدي إلى تعطل تشغيل جهاز التوجيه بصورة طبيعية.

4. انقر فوق لإضافة ملف تعريف العميل.
5. انقر فوق **Apply (تطبيق)** لحفظ الإعدادات.

3.6 جدار الحماية

يمكن أن يعمل جهاز التوجيه اللاسلكي كجدار حماية للأجهزة في الشبكة الخاصة بك.

ملاحظة: يتم تمكين ميزة جدار الحماية هذه افتراضياً.

3.6.1 عام

لإعداد إعدادات جدار الحماية الأساسية:

1. من جزء التنقل، انتقل إلى **Advanced Settings** (الإعدادات المتقدمة) < **Firewall** (جدار الحماية) < **General** (عام).
2. في حقل **Enable Firewall** (تمكين جدار الحماية)، حدد **Yes** (نعم).
3. في **Enable DoS protection** (تمكين حماية رفض الخدمة) حدد **Yes** (نعم) لحماية شبكتك من هجمات DoS (رفض الخدمة) بالرغم من أن ذلك قد يؤثر على أداء جهاز التوجيه.
4. يمكنك أيضاً مراقبة الحزم التي يجري تبادلها بين اتصال LAN و WAN. في نوع الحزم المسجلة، حدد **Dropped** (مفصولة) أو **Accepted** (مقبولة)، أو **Both** (كليهما).
5. انقر فوق **Apply** (تطبيق).

3.6.2 عامل تصفية URL

يمكنك تحديد كلمات أساسية أو عناوين ويب لمنع الوصول إلى عناوين URL خاصة.

ملاحظة: يعتمد عامل تصفية URL على استعمال DNS. في حالة وصول أحد العملاء على الشبكة بالفعل إلى موقع ويب مثل <http://www.abcxxx.com>، عندئذ لن يتم حجب موقع الويب (نظراً لأن ذاكرة التخزين المؤقت لـ DNS في النظام تخزن مواقع الويب التي تمت زيارتها في السابق). لحل هذه المشكلة، امسح ذاكرة التخزين المؤقت لـ DNS قبل إعداد عامل تصفية URL.

لإعداد عامل تصفية URL:

1. من جزء التنقل، انتقل إلى **Advanced Settings** (الإعدادات المتقدمة) < **Firewall** (جدار الحماية) < **URL Filter** (عامل تصفية URL).
2. في حقل **Enable URL Filter** (تمكين عامل تصفية URL)، حدد **Enabled** (ممكّن).
3. أدخل عنوان URL وانقر فوق زر .
4. انقر فوق **Apply** (تطبيق).

3.6.3 عامل تصفية الكلمات الأساسية

يُحجب عامل تصفية الكلمات الأساسية الوصول إلى صفحات الويب التي تحتوي على كلمات أساسية محددة.

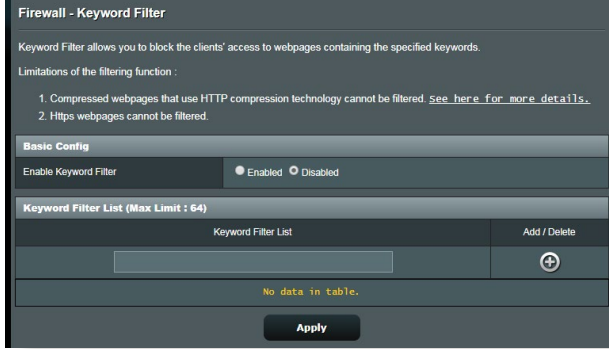

لإعداد عامل تصفية كلمات أساسية:

1. من جزء التنقل، انتقل إلى **Advanced Settings** (الإعدادات المتقدمة) < Firewall (جدار الحماية) < **Keyword Filter** (عامل تصفية الكلمات الأساسية).
2. في حقل **Enable Keyword Filter** (تمكين عامل تصفية الكلمات الأساسية)، حدد **Enabled** (ممكن).
3. أدخل كلمة أو عبارة وانقر فوق زر **Add** (إضافة).
4. انقر فوق **Apply** (تطبيق).

ملاحظات:

- يعتمد عامل تصفية الكلمات الأساسية على استعلام DNS. في حالة وصول أحد العملاء على الشبكة بالفعل إلى موقع ويب مثل <http://www.abcxxx.com>، عندئذ لن يتم حجب موقع الويب (نظرًا لأن ذاكرة التخزين المؤقت لـ DNS في النظام تخزن مواقع الويب التي تمت زيارتها في السابق). لحل هذه المشكلة، امسح ذاكرة التخزين المؤقت لـ DNS قبل إعداد عامل تصفية الكلمات الأساسية.
- لا يمكن تصفية صفحات الويب التي تم ضغطها باستخدام HTTP. لا يمكن أيضًا حظر صفحات HTTPS باستخدام عامل تصفية الكلمات الأساسية.

3.6.4 عامل تصفية خدمات الشبكة

يحجب عامل تصفية خدمات الشبكة تبادلات حزم LAN إلى WAN ويحظر عملاء الشبكة من الوصول إلى خدمات ويب معينة مثل Telnet أو FTP.

Firewall - Network Services Filter

The Network Services filter blocks the LAN to WAN packet exchanges and restricts devices from using specific network services. For example, if you do not want the device to use the Internet service, key in 80 in the destination port. The traffic that uses port 80 will be blocked (but https can not be blocked).
Leave the source IP field blank to apply this rule to all LAN devices.

Black List Duration : During the scheduled duration, clients in the Black List cannot use the specified network services. After the specified duration, all the clients in LAN can access the specified network services.

White List Duration : During the scheduled duration, clients in the White List can ONLY use the specified network services. After the specified duration, clients in the White List and other network clients will not be able to access the Internet or any Internet service.

NOTE : If you set the subnet for the White List, IP addresses outside the subnet will not be able to access the Internet or any Internet service.

*Reminder: The System time zone is different from your locale setting.

Network Services Filter

Enable Network Services Filter Yes No

Filter table type: Black List

Well-Known Applications: User Defined

Date to Enable LAN to WAN Filter: Mon Tue Wed Thu Fri

Time of Day to Enable LAN to WAN Filter: 00 : 00 - 23 : 59

Date to Enable LAN to WAN Filter: Sat Sun

Time of Day to Enable LAN to WAN Filter: 00 : 00 - 23 : 59

Filtered ICMP packet types:

Network Services Filter Table (Max Limit : 32)

Source IP	Port Range	Destination IP	Port Range	Protocol	Add / Delete
				TCP	+
No data in table.					

Apply

إعداد عامل تصفية خدمة الشبكة:

1. من جزء التنقل، انتقل إلى **Advanced Settings** (الإعدادات المتقدمة) < **Firewall** (جدار الحماية) < **Network Service Filter** (عامل تصفية خدمة الشبكة).
2. في حقل **Enable Network Service Filter** (تمكين عامل تصفية خدمة الشبكة)، حدد **Yes** (نعم).
3. حدد نوع جدول عامل التصفية. **Black List** (القائمة السوداء) تحظر خدمات شبكة معينة. **White List** (القائمة البيضاء) تحدد الوصول إلى خدمات شبكة محددة.
4. حدد اليوم والوقت اللذين ستكون فيهما عوامل التصفية نشطة.
5. حدد إحدى خدمات الشبكة المطلوب تصفيتها، وأدخل عنوان IP المصدر وعنوان IP الوجهة ونطاق المنفذ والبروتوكول. انقر على زر .
6. انقر فوق **Apply** (تطبيق).

3.7 شبكة ضيف

توفر شبكة الضيف للزائرين المؤقتين إمكانية الاتصال بالإنترنت عن طريق الوصول إلى معرفات SSID منفصلة أو شبكات بدون توفير الوصول إلى الشبكة الخاصة بك.

ملاحظة: يدعم RT-BE58U حتى ست معرفات SSID (ثلاثة لنطاق 2.4 جيجا هرتز وثلاثة لنطاق 5 جيجا هرتز).

لإنشاء شبكة ضيف:

1. من جزء التنقل، انتقل إلى **General (عام) < Guest Network (شبكة الضيف)**.
2. في شاشة **Guest Network (شبكة الضيف)**، حدد نطاق التردد 2.4 جيجا هرتز أو 5 جيجا هرتز لشبكة الضيف التي تريد إنشاءها.
3. انقر فوق **Enable (تمكين)**.

Guest Network



The Guest Network provides Internet connection for guests but restricts access to your local network.

2.4GHz

Network Name (SSID)
Authentication Method
Network Key **Enable** **Enable** **Enable**
Time Remaining **Default setting by Alexa/FTTT**
Access Intranet

5GHz

Network Name (SSID)
Authentication Method
Network Key **Enable** **Enable** **Enable**
Time Remaining **Default setting by Alexa/FTTT**
Access Intranet

4. لتكوين الخيارات الإضافية، انقر فوق **Modify** (تعديل).

Guest Network

The Guest Network provides Internet connection for guests but restricts access to your local network.

2.4GHz

Network Name (SSID)	ASUS_2G_Guest		
Authentication Method	Open System		
Network Key	None	Enable	Enable
Time Remaining	Unlimited access		Default setting by Alexa/FTT
Access Intranet	off		
		Remove	

5GHz

Network Name (SSID)	ASUS_5G_Guest		
Authentication Method	Open System		
Network Key	None	Enable	Enable
Time Remaining	Unlimited access		Default setting by Alexa/FTT
Access Intranet	off		
		Remove	

5. انقر فوق **Yes** (نعم) في شاشة **Enable Guest Network** (تمكين شبكة الضيف).

6. قم بتعيين اسم شبكة لاسلكية للشبكة المؤقتة في حقل **Network Name** ((SSID) (اسم الشبكة).

7. حدد **Authentication Method** (طريقة المصادقة).

8. حدد طريقة **Encryption** (التشفير).

9. حدد **Access time** (وقت الوصول) أو اختر **Limitless** (بلا حدود).

10. حدد **Disable** (تعطيل) أو **Enable** (تمكين) في عنصر **Access Intranet** (الوصول إلى الإنترانت).

11. عند الانتهاء، انقر فوق **Apply** (تطبيق).

IPv6 3.8

يدعم جهاز التوجيه اللاسلكي هذا عناوين IPv6، وهو نظام يدعم أكثر من عنوان IP. وهذا المعيار ليس متوفرًا على نطاق واسع. اتصل بمزود خدمة الإنترنت الخاص بك إذا كانت خدمة الإنترنت تدعم IPv6.

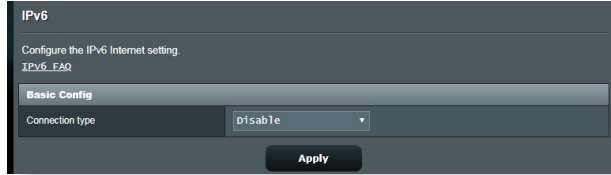

إعداد IPv6:

1. من جزء التنقل، انتقل إلى **Advanced Settings** (الإعدادات المتقدمة) < IPv6.
2. حدد **Connection type** (نوع الاتصال) الخاص بك. تختلف خيارات التكوين تبعًا لنوع الاتصال المحدد.
3. أدخل إعدادات LAN و DNS لـ IPv6.
4. انقر فوق **Apply** (تطبيق).

ملاحظة: يرجى مراجعة مزود خدمة الإنترنت الخاص بك (ISP) بشأن معلومات IPv6 الخاصة بخدمة الإنترنت.

3.9 شبكة الاتصال المحلية (LAN)

3.9.1 عنوان IP لشبكة الاتصال المحلية (LAN)

تتيح لك شاشة LAN IP (عنوان IP لشبكة الاتصال المحلي) تعديل إعدادات عنوان IP لشبكة الاتصال المحلية لجهاز التوجيه اللاسلكي.

ملاحظة: سوف تنعكس أي تغييرات في عنوان IP لشبكة الاتصال المحلية على إعدادات DHCP الخاصة بك.

LAN - LAN IP	
Configure the LAN setting of ASUS Router.	
Host Name	ASUS Router
ASUS Router's Domain Name	
IP Address	192.168.50.1
Subnet Mask	255.255.255.0
Apply	

لتعديل إعدادات عنوان IP لشبكة الاتصال المحلية:

1. من جزء التنقل، انتقل إلى **Advanced Settings** (الإعدادات المتقدمة) < LAN (شبكة الاتصال المحلية) < LAN IP (عنوان IP لشبكة الاتصال المحلية).
2. قم بتعديل **IP address** (عنوان IP) و **Subnet Mask** (وقناع الشبكة الفرعية).
3. عند الانتهاء، انقر فوق **Apply** (تطبيق).

3.9.2 خادم DHCP

يستخدم جهاز التوجيه اللاسلكي الخاص بك DHCP لتعيين عناوين IP تلقائيًا على الشبكة الخاصة بك. يمكنك تحديد نطاق عنوان IP ووقت الإيجار للعملاء على الشبكة الخاصة بك.

LAN - DHCP Server

DHCP (Dynamic Host Configuration Protocol) is a protocol for the automatic configuration used on IP networks. The DHCP server can assign each client an IP address and informs the client of the DNS server IP and default gateway IP; supports up to 253 IP addresses for your local network.
[Manually Assigned IP around the DHCP list FAQ](#)

Basic Config

Enable the DHCP Server Yes No

Domain Name

IP Pool Starting Address

IP Pool Ending Address

Lease time

Default Gateway

DNS and WINS Server Setting

DNS Server

WINS Server

Manual Assignment

Enable Manual Assignment Yes No

Manually Assigned IP around the DHCP list (Max Limit : 64)

Client Name (MAC Address)	IP Address	Add / Delete
<input type="text" value="08:00:27:00:00:00"/>	<input type="text"/>	<input type="button" value="⊕"/>
No data in table.		

لتكوين خادم DHCP:

1. من جزء التنقل، انتقل إلى **Advanced Settings** (الإعدادات المتقدمة) < LAN (شبكة الاتصال المحلية) < DHCP Server (خادم DHCP).
2. في حقل **Enable the DHCP Server** (تمكين خادم DHCP)، حدد **Yes** (نعم).
3. في مربع نص **Domain Name** (اسم المجال)، أدخل اسم المجال لجهاز التوجيه اللاسلكي.
4. في حقل **IP Pool Starting Address** (عنوان البدء لمجموعة IP)، اكتب عنوان IP للبدء.
5. في حقل **IP Pool Ending Address** (عنوان النهاية لمجموعة IP)، اكتب عنوان IP للنهاية.

6. في حقل **Lease Time (وقت الإيجار)**، حدد بالثواني متى تنتهي صلاحية عنوان IP المعين. وبمجرد أن يصل إلى الحد الزمني، سوف يعين خادم DHCP عنوان IP جديد.

ملاحظات:

- نوصي بأن تستخدم عنوان IP بالتنسيق xxx.192.168.50 (حيث تشير حروف xxx إلى أي رقم بين 2 و 254) عند تحديد نطاق عنوان IP.
- يجب ألا يكون عنوان البدء لمجموعة IP أكبر من عنوان النهاية لمجموعة IP.

7. في قسم **DNS and WINS Server Settings (إعدادات الخادم)**، اكتب خادم DNS وعنوان IP لخادم WINS حسب الحاجة.

8. يمكن لجهاز التوجيه اللاسلكي الخاص بك كذلك تعيين عناوين IP يدويًا للأجهزة على الشبكة الخاصة بك. في حقل **Enable Manual Assignment (تمكين التعيين اليدوي)**، اختر **Yes (نعم)** لتعيين عنوان IP إلى عناوين MAC الخاصة على الشبكة. يمكن إضافة ما يصل إلى 32 عنوان MAC إلى قائمة DHCP للتعيين اليدوي.



3.9.3 المسار

إذا كانت الشبكة الخاصة بك تستخدم أكثر من جهاز توجيه لاسلكي، فعندئذ يمكنك تكوين جدول توجيه لمشاركة نفس خدمة الإنترنت.

ملاحظة: نوصي أولاً بتغيير إعدادات التوجيه الافتراضية إلا إذا كنت تتمتع بمعرفة متقدمة بجدول جهاز التوجيه.

Network/Host IP	Netmask	Gateway	Metric	Interface	Add / Delete
No data in table.					

لتكوين جدول توجيه LAN:

1. من جزء التنقل، انتقل إلى **Advanced Settings** (الإعدادات المتقدمة) < LAN (شبكة الاتصال المحلية) < **Route** (المسار).
2. في حقل **Enable static routes** (تمكين مسارات ثابتة)، اختر **Yes** (نعم).
3. في قائمة **Static Route List** (قائمة المسار الثابت)، أدخل معلومات الشبكة لنقاط الوصول أو العقد الأخرى. انقر فوق زر **Add** (إضافة)  أو **Delete** (حذف)  لإضافة أو إزالة جهاز على الشبكة.
4. انقر فوق **Apply** (تطبيق).

3.9.4 التلفزيون عبر الإنترنت (IPTV)

يدعم جهاز التوجيه اللاسلكي الاتصال بخدمات التلفزيون عبر الإنترنت (IPTV) عن طريق إما مزود خدمة الإنترنت (ISP) أو شبكة اتصال محلية. توفر علامة تبويب IPTV (التلفزيون عبر الإنترنت) إعدادات التكوين اللازمة لإعداد خدمة التلفزيون عبر الإنترنت أو الصوت عبر الإنترنت و (VoIP) والبيث المتعدد وبروتوكول UDP للخدمة الخاصة بك. اتصل بمزود خدمة الإنترنت (ISP) للحصول على معلومات خاصة بشأن الخدمة.

LAN - IPTV

To watch IPTV, the WAN port must be connected to the Internet. Please go to WAN_Dual_WAN to confirm that WAN port is assigned to primary WAN

LAN Port	
Select ISP Profile	None
Choose IPTV STB Port	None

Special Applications	
Use DHCP routes	Microsoft
Enable multicast routing (IGMP Proxy)	Disable
UDP Proxy (Udpxy)	0

Apply

3.10 سجل النظام

يحتوي سجل النظام على أنشطة الشبكة المسجلة.

ملاحظة: تجري إعادة ضبط سجل النظام عند إعادة تمهيد جهاز التوجيه أو فصل الطاقة عنه.

عرض سجل النظام:

1. من جزء التنقل، انتقل إلى **Advanced Settings** (الإعدادات المتقدمة) < **System Log** (سجل النظام).
2. يمكنك عرض أنشطة الشبكة الخاصة بك في أي من علامات التبويب هذه:

- General Log (السجل العام)
- Wireless Log (سجل اللاسلكي)
- DHCP Leases (تأجيلات DHCP)
- IPv6
- Routing Table (جدول التوجيه)
- Port Forwarding (إعادة توجيه المنفذ)
- Connections (التوصيلات)

The screenshot displays the 'System Log - General Log' interface. At the top, it states 'This page shows the detailed system's activities.' Below this, the system time is shown as 'Thu, Aug 23 07:15:34 2018'. The uptime is '0 days 1 hours 18 minute(s) 11 seconds'. There is a 'Remote Log Server' field with an 'Apply' button. The main area contains a scrollable log of system events, including messages from 'miniuipmpd[7139]', 'kernel', and 'rc service'. The log entries show various system activities such as starting services, listening for traffic, and applying rules. At the bottom, there are 'Clear' and 'Save' buttons.

3.11 محلل حركة البيانات

تسمح ميزة مراقبة حركة البيانات لك بالوصول إلى استخدام عرض النطاق وسرعة الإنترنت الخاص بك، والشبكات السلكية أو اللاسلكية. كما يتيح لك مراقبة حركة بيانات الشبكة أحياناً وبصفة منتظمة. وتعرض كذلك خيار عرض حركة بيانات الشبكة خلال آخر 24 ساعة.

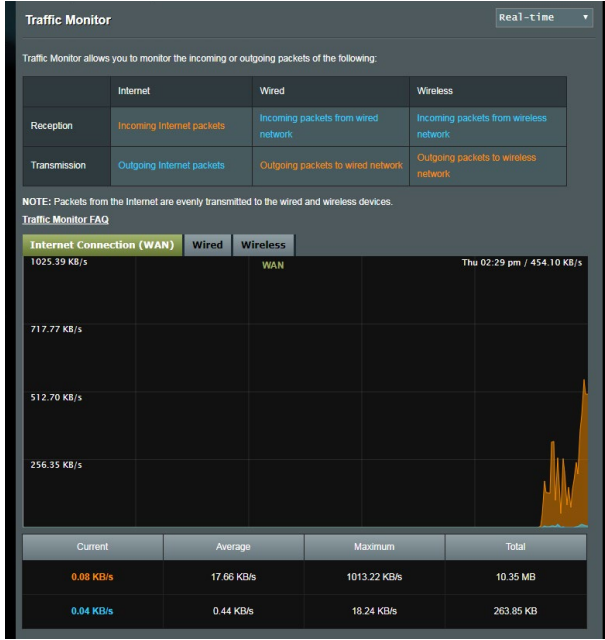

ملاحظة: يتم إرسال الحزم من الإنترنت بالتساوي إلى الأجهزة السلكية واللاسلكية.

3.12 استخدام مدير حركة البيانات

3.12.1 إدارة عرض نطاق QoS (جودة الخدمة)

تسمح لك جودة الخدمة (QoS) أن تقوم بضبط أولوية عرض النطاق وإدارة حركة بيانات الشبكة.

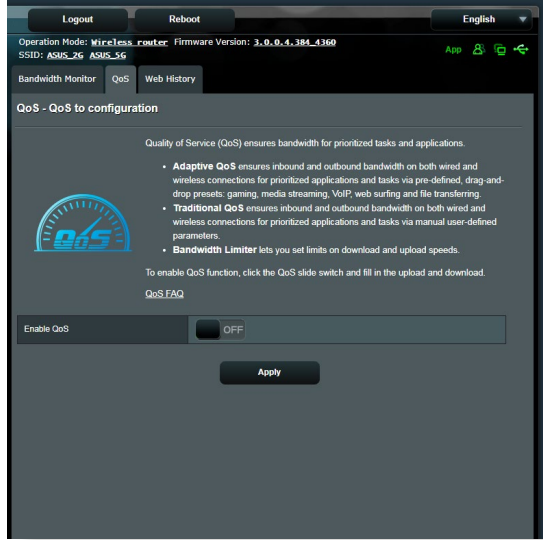

لإعداد أولوية عرض النطاق:

1. من جزء التنقل، انتقل إلى **General (عام) < Traffic Manager (مدير حركة البيانات) < QoS (جودة الخدمة)**.
2. انقر فوق **ON (تشغيل)** لتمكين جودة الخدمة. املا حقول عرض نطاق التحميل والتنزيل.

ملاحظة: احصل على معلومات عرض النطاق من مزود خدمة الإنترنت (ISP).

3. انقر فوق **Save (حفظ)**.

ملاحظة: تخصص **User Specify Rule List** (قائمة قواعد التحديد للمستخدم) بالإعدادات المتقدمة. إذا أردت تعيين الأولوية لتطبيقات شبكة وخدمات شبكة معينة، فحدد **User-defined QoS rules** (قواعد QoS المحددة بواسطة المستخدم) أو **User-defined Priority** (الأولوية المحددة من المستخدم) من القائمة المنسدلة في الزاوية العلوية اليمنى.

4. في صفحة **User-defined QoS rules** (قواعد QoS المحددة بواسطة المستخدم)، يوجد أربعة أنواع افتراضية للخدمة على الإنترنت - هي تصفح الويب، وHTTPS ونقل الملفات. حدد الخدمة المفضلة، واملأ حقول **Source IP or MAC** (عنوان IP أو MAC المصدر) و**Destination Port** (منفذ الوجهة)، و**Protocol** (البروتوكول) و**Transferred** (المنقول) و**Priority** (الأولوية) ثم انقر فوق **Apply** (تطبيق). سيتم تكوين المعلومات في شاشة قواعد QoS.

ملاحظات:

- لملء عنوان IP أو MAC المصدر، يمكنك:
 - (a) إدخال عنوان IP خاص، مثل "192.168.122.1".
 - (b) إدخال عنوان IP يتضمن مجموعة فرعية واحدة أو داخل نفس تجمع IP، مثل "192.168.123.*" أو "192.168.*.*".
 - (c) أدخل جميع عناوين IP على هيئة "*. *.*.*" أو اترك الحقل فارغاً.
 - (d) يتألف تنسيق عنوان MAC من ست مجموعات وكل مجموعة تتضمن رقمين سداسيين عشريين، مفصولين بعلامة العمود (:). بترتيب الإرسال (مثل aa:bc:ef:12:34:56)
- للحصول على نطاق منفذ الوجهة أو المصدر، يمكنك القيام بأي مما يلي:

- (a) إدخال منفذ خاص، مثل "95".
 - (b) إدخال المنافذ داخل النطاق، مثل "103:315" أو "<100"، أو ">65535".
- يحتوي عمود **Transferred** (المنقول) على معلومات حول حركة البيانات الصادرة والواردة (حركة البيانات في الشبكة الواردة والصادرة) لأحد الأقسام. في هذا العمود، يمكنك تعيين حد نقل البيانات بالشبكة (بالكيلوبايت) لخدمة معينة لإنشاء أولويات خاصة للخدمة المعينة إلى منفذ خاص. على سبيل المثال، في حالة وصول جهازي عميلين بالشبكة، PC 1 و PC 2، إلى الإنترنت (المعین من المنفذ 80)، ولكن الجهاز PC 1 يتجاوز حد نقل البيانات بالشبكة بسبب بعض مهام التنزيل، فسوف تكون الأولوية منخفضة للجهاز PC 1. إذا كان لا يلزمك تعيين حد نقل بيانات، فاترك هذا الحقل فارغاً.

5. في صفحة **User-defined Priority** (الأولوية المحددة بواسطة المستخدم)، يمكنك تعيين الأولوية لتطبيقات الشبكة أو الأجهزة ضمن خمسة مستويات من القائمة المنسدلة لـ **user-defined QoS rules** (قواعد QoS المحددة بواسطة المستخدم). استنادًا إلى مستوى الأولوية، يمكنك استخدام الطرق التالية لإرسال حزم البيانات:

- تغيير ترتيب حزم الشبكة الصادرة التي يتم إرسالها إلى الإنترنت.
- تحت جدول **Upload Bandwidth** (عرض نطاق التحميل)، قم بتعيين **Minimum Reserved Bandwidth** (أدنى عرض نطاق محجوز) و **Maximum Bandwidth Limit** (الحد الأقصى لعرض النطاق) لتطبيقات الشبكة المتعددة بمستويات أولوية مختلفة. تشير النسبة المئوية إلى معدلات عرض نطاق التحميل المتوفر لتطبيقات الشبكة المحددة.

ملاحظات:

- يتم تجاهل الحزم منخفضة الأولوية لضمان إرسال الحزم مرتفعة الأولوية.
 - تحت جدول **Download Bandwidth** (عرض نطاق التنزيل)، قم بتعيين **Maximum Bandwidth Limit** (الحد الأقصى لعرض النطاق) لتطبيقات الشبكة المتعددة بالترتيب المقابل. ستؤدي الحزمة الصادرة عالية الأولوية إلى حزمة واردة منخفضة الأولوية.
 - إذا لم يكن هناك أي حزم مرسله من التطبيقات عالية الأولوية، فسيكون معدل الإرسال الكامل لاتصال الإنترنت متوفرًا للحزم منخفضة الأولوية.
6. قم بتعيين الحزمة الأعلى أولوية. لضمان تجربة ألعاب سلسلة على الإنترنت، يمكنك تعيين **ACK** و **SYN** و **ICMP** كحزمة عالية الأولوية.

ملاحظة: تأكد من تمكين QoS أولاً وإعداد حدود معدلات التحميل والتنزيل.

3.13 تطبيق USB

توفر وظيفة تطبيقات USB ميزات AiDisk، ومركز الخوادم و خادم طابعة الشبكة والقوائم الفرعية لـ Download Master (مدير التنزيل).

هام! لاستخدام وظائف الخادم، يلزمك إدخال جهاز تخزين USB، مثل قرص صلب USB أو محرك أقراص فلاش USB، في منفذ USB 3.0 بالجزء الخلفي لجهاز التوجيه اللاسلكي الخاص بك. تأكد من أن جهاز تخزين USB قد خضع لعملية تهيئة وتقسيم بشكل صحيح. راجع موقع ويب ASUS على العنوان <http://event.asus.com/2009/networks/disksupport> للتعرف على جدول دعم نظام الملفات.

3.13.1 استخدام AiDisk

يسمح لك AiDisk بمشاركة الملفات المخزنة على جهاز USB متصل عن طريق الإنترنت. يساعدك AiDisk أيضًا في إعداد خادم ASUS DDNS وخادم FTP.

لاستخدام AiDisk:

1. من جزء التنقل، اذهب إلى **General** (عام) < **USB application** (تطبيق USB)، ثم انقر فوق رمز **AiDisk**.
2. من شاشة **Welcome to AiDisk wizard** (مرحبًا بك في معالج AiDisk)، انقر فوق **Go** (ذهاب).

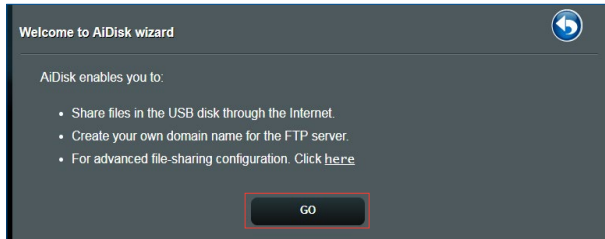

3. حدد حقوق الوصول التي تريد تعيينها إلى العملاء الذين يقومون بالوصول إلى البيانات المشتركة لك.

Account	Password	Read	Write
admin	*	<input checked="" type="checkbox"/>	<input checked="" type="checkbox"/>

4. قم بإنشاء اسم مجال لك عن طريق خدمات ASUS DDNS، اقرأ شروط الخدمة ثم حدد **I will use the service and accept the Terms of service** (سوف أستخدم الخدمة وأوافق على شروط الخدمة) واكتب اسم المجال الخاص بك. عند الانتهاء، انقر فوق **Next** (التالي).

key in the name .asuscomm.com

يمكنك أيضًا تحديد **Skip ASUS DDNS settings** (تخطي إعدادات ASUS DDNS) ثم انقر فوق **Next** (التالي) لتخطي إعداد DDNS.

5. انقر فوق **Finish** (إنهاء) لاستكمال الإعداد.

6. للوصول إلى موقع FTP الذي أنشأته، قم بتشغيل مستعرض ويب، أو أداة عميل FTP لجهة خارجية، واكتب رابط ftp (ftp://<domain name>.asuscomm.com) الذي أنشأته في السابق.

3.13.2 استخدام مركز الخوادم

يسمح لك مركز الخوادم بمشاركة ملفات الوسائط من قرص USB عن طريق دليل خادم وسائط أو خدمة مشاركة Samba أو خدمة مشاركة FTP. يمكنك أيضًا تكوين الإعدادات الأخرى لقرص USB في مركز الخوادم.

استخدام خادم وسائط

يسمح جهاز التوجيه اللاسلكي الخاص بك للأجهزة المدعومة من DLNA بالوصول إلى ملفات الوسائط المتعددة من قرص USB المتصل بجهاز التوجيه اللاسلكي الخاص بك.

ملاحظة: بل استخدام وظيفة خادم وسائط DLNA، قم بتوصيل جهازك بشبكة RT-BE58U.

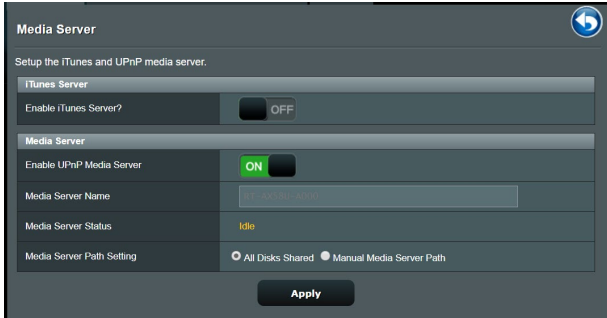

لتشغيل صفحة إعداد خادم الوسائط، انتقل إلى **General (عام) < USB application (تطبيق USB) < Media Services and Servers (خدمات الوسائط والخوادم) < Media Servers (خوادم الوسائط)**. راجع ما يلي للتعرف على أوصاف الحقول:

- **Enable iTunes Server (تمكين خادم iTunes):** حدد ON/OFF (تشغيل/إيقاف) لتمكين/تعطيل خادم iTunes.
- **Media Server Status (حالة خادم الوسائط):** يعرض حالة خادم الوسائط.
- **Media Server Path Setting (إعداد مسار خادم الوسائط):** حدد **All Disks Shared (جميع الأقراص المشتركة)** أو **Manual Media Server Path (مسار خادم وسائط يدوي)**.

استخدام خدمة مشاركة مكان الشبكة (Samba)

تسمح مشاركة مكان الشبكة (Samba) لك بإعداد الحسابات والأذونات لخدمة Samba.

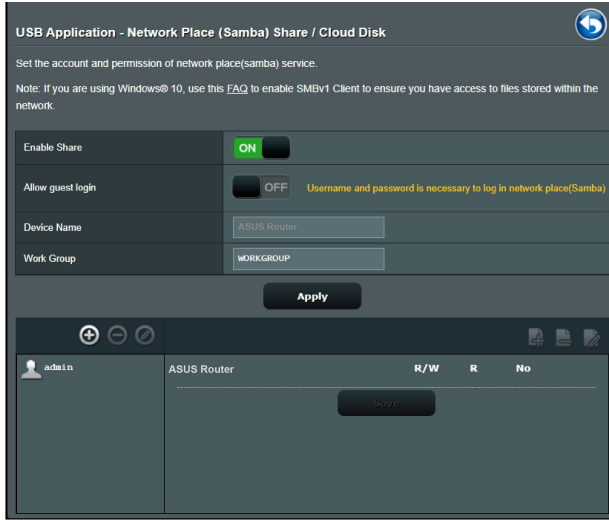

لاستخدام مشاركة Samba:

1. من جزء التنقل، اذهب إلى **General (عام)** < USB application **Media Services and Servers (تطبيقات الوسائط)** < **Network Place (Samba) Share (مشاركة مكان الشبكة)** < **Cloud Disk / (Samba) (قرص السحابة)**.

ملاحظة: يتم تمكين مشاركة مكان الشبكة (Samba) افتراضياً.

2. اتبع الخطوات أدناه لإضافة أو حذف أو تعديل حسابك.
لإنشاء حساب جديد:

- (a) انقر فوق  لإضافة حساب جديد.
- (b) في حقول **Account (الحساب)** و **Password (كلمة المرور)**، اكتب اسم عميل الشبكة الخاص بك وكلمة المرور. أعد كتابة كلمة المرور للتأكيد. انقر فوق **Add (إضافة)** لإضافة الحساب إلى القائمة.

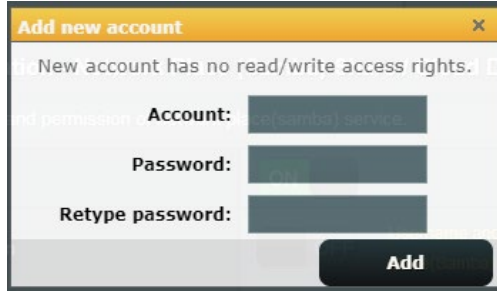

لحذف حساب موجود:

- (a) حدد الحساب الذي تريد حذفه.
- (b) انقر فوق .
- (c) عند المطالبة، انقر فوق **Delete (حذف)** لتأكيد حذف الحساب.

لإضافة مجلد:

- (a) انقر فوق .
- (b) أدخل اسم المجلد، وانقر فوق **Add (إضافة)**. سوف تتم إضافة المجلد الذي أضفته إلى قائمة المجلدات.

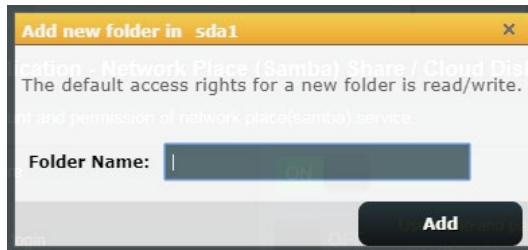

3. من قائمة المجلدات، حدد نوع إذن الوصول الذي تريد تعيينه لمجلدات معينة:
- **R/W (قراءة/كتابة):** حدد هذا الخيار لتعيين الوصول للقراءة/الكتابة.
 - **R (قراءة):** حدد هذا الخيار لتعيين الوصول للقراءة فقط.
 - **No (لا):** حدد هذا الخيار إذا كنت لا تريد مشاركة مجلد ملفات معين.
4. انقر فوق **Apply (تطبيق)** لتطبيق التغييرات.

استخدام خدمة مشاركة FTP

تتيح مشاركة FTP لخادم FTP مشاركة الملفات من قرص USB إلى الأجهزة الأخرى عن طريق شبكة اتصال محلية أو عن طريق الإنترنت.

هام!

- تأكد من أنك قمت بإزالة قرص USB بأمان. قد تؤدي الإزالة غير الصحيحة لقرص USB إلى تلف البيانات.
- لإزالة قرص USB بأمان، راجع قسم إزالة قرص USB بأمان تحت 3.2.3 مراقبة جهاز USB الخاص بك.

USB Application - FTP Share

Set the account and permission of FTP service.

Enable FTP	<input type="checkbox"/> OFF
Enable WAN access	<input type="checkbox"/> OFF
Allow anonymous login	<input type="checkbox"/> OFF Username and password is necessary to log in FTP service.
Enable TLS support	<input type="radio"/> Yes <input checked="" type="radio"/> No
Maximum number of concurrent connections	<input type="text" value="5"/>
Character set on FTP Server	<input type="text" value="UTF-8"/>

+ - ↻

admin

test

ASUS Router

R/W W R No

لاستخدام خدمة مشاركة FTP:

ملاحظة: تأكد من أنك قمت بإعداد خادم FTP الخاص بك عن طريق AiDisk. لمزيد من التفاصيل، راجع القسم 3.13.1 استخدام AiDisk.

1. من جزء التنقل، انقر فوق **General (عام) < USB application (تطبيق)** **Media Services and Servers < (USB (خدمات الوسائط والخوادم) FTP Share < (مشاركة FTP).**

2. من قائمة المجلدات، حدد نوع حقوق الوصول الذي تريد تعيينه لمجلدات معينة:

- **R/W (قراءة/كتابة):** حدد لتعيين الوصول للقراءة/الكتابة لمجلد معين.
- **W (كتابة):** حدد لتعيين الوصول للكتابة فقط لمجلد معين.
- **R (قراءة):** حدد لتعيين الوصول للقراءة فقط لمجلد معين.
- **No (لا):** حدد هذا الخيار إذا كنت لا تريد مشاركة مجلد ملفات معين.

3. انقر فوق **Apply (تطبيق)** لتأكيد التغييرات.

4. للوصول إلى خادم FTP، اكتب ارتباط ftp واسم المستخدم وكلمة المرور الخاصة بك في مستعرض الويب أو أداة FTP الخاصة بجهة خارجية.
ftp://<hostname>.asuscomm.com

3G/4G 3.13.3

يمكن توصيل أجهزة مودم 3G/4G USB بـ RT-BE58U للسماح بالوصول للإنترنت.

ملاحظة: للحصول على قائمة بأجهزة مودم USB المتحقق منها، يرجى زيارة:
<http://event.asus.com/2009/networks/3gsupport/>

USB Modem / USB Tethering

Switch to USB mode to use a 3G/4G USB wireless dongle or Android phone as a USB modem.

WAN Index	
WAN Type	USB ▾

Basic Config	
Enable USB Mode	<input checked="" type="checkbox"/> ON
Select USB Device	USB Modem ▾
APN Configuration	Auto ▾
Telecommunications Standards	WCDMA (UMTS) / LTE
APN Service(optional)	Internet
Dial Number	*99#
User Name	
Password	
Authentication	None ▾
PIN code	<input type="text"/>
USB Adapter	Auto ▾
USB MTU	<input type="text" value="0"/>

Special Requirement from ISP	
Extend the TTL value	<input checked="" type="radio"/> Yes <input type="radio"/> No
Spoof LAN TTL value	<input checked="" type="radio"/> Yes <input type="radio"/> No

Apply

لإعداد الوصول إلى الإنترنت 3G/4G :

1. من لوحة التحكم، انقر فوق **General** (عام) < **USB application** (تطبيق 3G/4G < (USB).
2. في حقل **Enable USB Modem** (تمكين مودم USB)، حدد **Yes** (نعم).
3. قم بإعداد ما يلي:

- **Location** (الموقع): حدد موقع مزود خدمة 3G/4G من القائمة المنسدلة.
- **ISP** (مزود خدمة الإنترنت): حدد مزود خدمة الإنترنت (ISP) من القائمة المنسدلة.
- **خدمة APN** (اسم نقطة الوصول) (اختيارية): اتصل بمزود خدمة 3G/4G الخاص بك للحصول على معلومات تفصيلية.
- **Dial Number** (رقم الطلب) ورمز **PIN** (رمز التعريف الشخصي): رقم الوصول لمزود 3G/4G ورمز التعريف الشخصي للاتصال.

ملاحظة: قد يختلف رمز التعريف الشخصي على حسب المزودين.

- **Username** (اسم المستخدم) / **Password** (كلمة المرور): يتم توفير اسم المستخدم وكلمة المرور من شركة المحمول لشبكة 3G/4G.
 - **USB Adapter** (مهايئ USB): اختر مهايئ USB لـ 3G / 4G الخاص بك من القائمة المنسدلة. إذا كنت غير متأكد من طراز مهايئ USB الخاص بك أو أن الطراز غير مدرج في الخيارات، فحدد **Auto** (تلقائي).
4. انقر على **Apply** (تطبيق).

ملاحظة: سنتم إعادة تمهيد جهاز التوجيه لتفعيل الإعدادات.

3.14 الشبكة واسعة النطاق (WAN)

3.14.1 اتصال الإنترنت

تسمح شاشة Internet Connection (اتصال الإنترنت) لك بتكوين إعدادات لأنواع اتصال الشبكة واسعة النطاق (WAN) المتنوعة.

WAN - Internet Connection

supports several connection types to WAN (wide area network). These types are selected from the dropdown menu beside WAN Connection Type. The setting fields differ depending on the connection type you selected.

Configure the Ethernet WAN settings.

Basic Config

WAN Connection Type	Automatic IP ▾
Enable WAN	<input type="radio"/> Yes <input checked="" type="radio"/> No
Enable NAT	<input type="radio"/> Yes <input checked="" type="radio"/> No
Enable UPnP	UPnP_EAO <input type="radio"/> Yes <input checked="" type="radio"/> No

WAN DNS Setting

Connect to DNS Server automatically	<input type="radio"/> Yes <input checked="" type="radio"/> No
-------------------------------------	---

Account Settings

Authentication	None ▾
----------------	--------

Special Requirement from ISP

Host Name	<input type="text"/>
MAC Address	<input type="text"/> MAC Clone
DHCP query frequency	Aggressive Mode ▾
Extend the TTL value	<input type="radio"/> Yes <input checked="" type="radio"/> No
Spoof LAN TTL value	<input type="radio"/> Yes <input checked="" type="radio"/> No

Apply

لتكوين إعدادات اتصال شبكة واسعة النطاق (WAN):

1. من جزء التنقل، انتقل إلى **Advanced Settings** (الإعدادات المتقدمة) < WAN (الشبكة واسعة النطاق) < Internet Connection (اتصال الإنترنت).

2. قم بتكوين الإعدادات التالية أدناه. عند الانتهاء، انقر فوق **Apply** (تطبيق).

- نوع اتصال WAN: اختر نوع مزود خدمة الإنترنت. الاختيارات هي **Automatic IP** (عنوان تلقائي) أو **PPPoE** أو **PPTP** أو **L2TP** أو **fixed IP** (عنوان IP ثابت). استشر مزود خدمة الإنترنت (ISP) الخاص بك إذا تعذر على جهاز التوجيه الحصول على عنوان IP صالح أو إذا كنت غير متأكد من نوع اتصال WAN.

- **Enable WAN** (تمكين WAN): حدد **Yes** (نعم) للسماح لجهاز التوجيه بالوصول للإنترنت. حدد **No** (لا) لتعطيل الوصول إلى الإنترنت.

• **Enable NAT (تمكين NAT):** يمثل NAT (ترجمة عنوان الشبكة) نظامًا يتم فيه استخدام عنوان IP عمومي (WAN IP) لتوفير الوصول إلى الإنترنت لعملاء الشبكة باستخدام عنوان IP خاص في شبكة اتصال محلية (LAN). ويتم حفظ عنوان IP الخاص لكل عميل شبكة في جدول NAT ويتم استخدامه لتوجيه حزم البيانات الواردة.

• **Enable UPnP (تمكين UPnP):** يسمح UPnP (التوصيل والتشغيل العمومي) بالتحكم في عدة أجهزة (مثل أجهزة التوجيه والتلفزيون وأنظمة الإستريو ووحدات الألعاب والهاتف الخليوي)، عن طريق شبكة تعتمد على IP باستخدام تحكم مركزي أو بدونه عن طريق بوابة. يعمل UPnP على توصيل أجهزة الكمبيوتر بكافة عوامل النموذج، ما يوفر شبكة سلسلة للتكوين عن بعد ونقل البيانات. وباستخدام UPnP، يتم اكتشاف أي جهاز جديد بالشبكة تلقائيًا. وبمجرد توصيل الأجهزة بالشبكة، فمن الممكن تكوينها عن بعد لدعم تطبيقات P2P والألعاب التفاعلية ومؤتمرات الفيديو وخدمات الويب أو خوادم الوكيل. بخلاف ميزة إعادة توجيه المنفذ، التي تتضمن التكوين اليدوي لإعدادات المنفذ، فإن UPnP يقوم تلقائيًا بتكوين جهاز التوجيه لقبول الاتصالات الواردة وتوجيه الطلبات إلى جهاز كمبيوتر معين على الشبكة المحلية.

• **Connect to DNS Server (الاتصال بخادم DNS):** يسمح هذا لجهاز التوجيه بالحصول على عنوان IP الخاص بـ DNS من مزود خدمة الإنترنت تلقائيًا. يمثل DNS مضيف على الإنترنت يترجم أسماء الإنترنت إلى عناوين IP رقمية.

• **Authentication (المصادقة):** هذا العنصر يمكن أن يتم تحديده من قبل بعض مزودي خدمات الإنترنت. تحقق مع مزود خدمة الإنترنت الخاص بك واملأ هذه الحقول عند الحاجة.

• **Host Name (اسم المضيف):** يتيح هذا الحقل لك توفير اسم مضيف لجهاز التوجيه الخاص بك. وهذا في العادة أحد المتطلبات الخاصة من مزود خدمة الإنترنت الخاص بك. إذا قامت شركة مزود خدمة الإنترنت (ISP) بتعيين اسم مضيف للكمبيوتر، فأدخل اسم المضيف هنا.

• **MAC Address (عنوان MAC):** يعد عنوان MAC (التحكم في وصول الوسائط) معرفًا فريدًا لجهاز الشبكة الخاص بك. تراقب بعض شركات مزود خدمة الإنترنت (ISP) عنوان MAC للأجهزة المتصلة بالشبكة التي تتصل بالخدمة وترفض أي جهاز لم يتم التعرف عليه ويحاول الاتصال. لتفادي مشكلات الاتصال بسبب عنوان MAC غير المسجل، يمكنك:

- اتصل بمزود خدمة الإنترنت وقم بتحديث عنوان MAC المرتبط بخدمة مزود خدمة الإنترنت.
- استنسخ أو قم بتغيير عنوان MAC لجهاز التوجيه اللاسلكي من ASUS الخاص بك ليطابق عنوان MAC للجهاز المتصل بالشبكة السابق الذي تعرف عليه مزود خدمة الإنترنت.

3.14.2 مشغل المنافذ

يفتح تشغيل نطاق المنفذ منفذًا واريًا محددًا مسبقًا لفترة محدودة من الوقت عندما يجري أحد العملاء على شبكة الاتصال المحلية اتصالًا صادرًا إلى منفذ معين. يتم استخدام تشغيل المنفذ في السيناريوهات التالية:

- إذا كان هناك أكثر من عميل محلي يحتاج إلى إعادة توجيه المنفذ لنفس التطبيق في وقت مختلف.
- إذا كان التطبيق يتطلب منافذ واردة معينة تختلف عن المنافذ الصادرة.

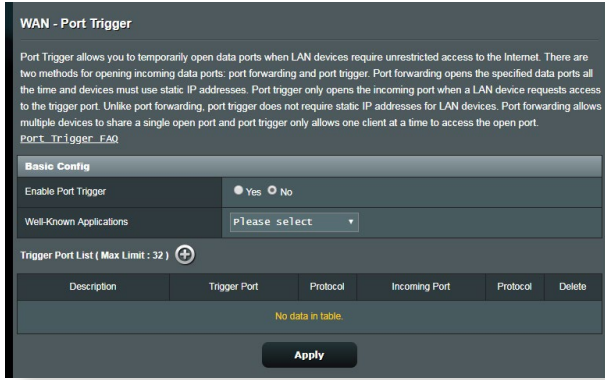

إعداد مشغل المنفذ:

1. من جزء التنقل، انتقل إلى **Advanced Settings** (الإعدادات المتقدمة) < WAN (الشبكة واسعة النطاق) < **Port Trigger** (مشغل المنفذ).

2. قم بتكوين الإعدادات التالية أدناه. عند الانتهاء، انقر فوق **Apply** (تطبيق).

- **Enable Port Trigger** (تمكين مشغل المنفذ): اختر **Yes** (نعم) لتمكين مشغل المنفذ.
- **Well-Known Applications** (التطبيقات المعروفة): حدد الألعاب المشهورة وخدمات الويب لإضافتها إلى **Port Trigger List** (قائمة مشغلات المنافذ).
- **Description** (الوصف): أدخل اسمًا قصيرًا أو وصفًا للخدمة.
- **Trigger Port** (منفذ المشغل): حدد أحد منافذ المشغل لفتح المنفذ الوارد.

- **Protocol (البروتوكول):** حدد البروتوكول TCP أو UDP.
 - **Incoming Port (المنفذ الوارد):** حدد منفذًا واردًا لاستلام البيانات الواردة من الإنترنت.
-

ملاحظات:

- عند الاتصال بخادم IRC، فإن أحد أجهزة الكمبيوتر العميلة يجري اتصالاً صادرًا باستخدام نطاق منفذ المشغل 66660-7000. ويستجيب خادم IRC بالتحقق من اسم المستخدم وينشئ اتصالاً جديدًا إلى جهاز الكمبيوتر العميل باستخدام أحد المنافذ الواردة.
 - في حالة تعطيل Port Trigger (مشغل المنفذ)، فإن جهاز التوجيه يوقف الاتصال نظرًا لأنه لا يستطيع تمييز أي جهاز كمبيوتر يطلب وصول IRC. عند تمكين Port Trigger (مشغل المنفذ)، فإن جهاز التوجيه يعين منفذًا واردًا لاستلام البيانات الواردة. ويتم إغلاق هذا المنفذ الوارد بمجرد انقضاء فترة زمنية معينة نظرًا لأن جهاز التوجيه يكون غير متأكد من متى سيتم إنهاء التطبيق.
 - يسمح تشغيل المنفذ فقط لعميل واحد في الشبكة باستخدام خدمة معينة ومنفذ وارد معين في نفس الوقت.
 - لا يمكنك استخدام نفس التطبيق لتشغيل منفذ في أكثر من جهاز كمبيوتر واحد في نفس الوقت. يقوم جهاز التوجيه بتوجيه المنفذ مرة أخرى فقط إلى آخر كمبيوتر لإرسال طلب/مشغل جهاز التوجيه.
-

3.14.3 الخادم الافتراضي/إعادة توجيه المنفذ

إعادة توجيه المنفذ هي طريقة لتوجيه حركة بيانات الشبكة من الإنترنت إلى منفذ معين أو نطاق منافذ معين إلى جهاز أو عدد من الأجهزة على الشبكة المحلية الخاصة بك. يسمح إعداد إعادة توجيه المنفذ على جهاز التوجيه للكمبيوتر خارج الشبكة بالوصول إلى خدمات معينة يقدمها جهاز الكمبيوتر في الشبكة الخاصة بك.

ملاحظة: عند تمكين إعادة توجيه المنفذ، فإن جهاز التوجيه من ASUS يحظر حركة البيانات الواردة غير المطلوبة من الإنترنت ويسمح فقط بالردود من الطلبات الصادرة من شبكة الاتصال المحلية. ليس لدى عميل الشبكة حق الوصول إلى الإنترنت مباشرة، والعكس.

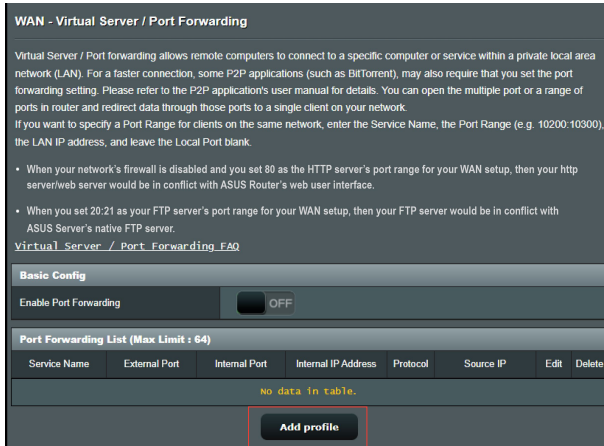

إعداد إعادة توجيه المنفذ:

1. من جزء التنقل، انتقل إلى **Advanced Settings (الإعدادات المتقدمة) < WAN (الشبكة واسعة النطاق) < Virtual Server / Port Forwarding (الخادم الافتراضي/إعادة توجيه المنفذ).**
 2. قم بتكوين الإعدادات التالية أدناه. عند الانتهاء، انقر فوق **Apply (تطبيق).**
- **Enable Port Forwarding (تمكين إعادة توجيه المنفذ):** اضبط على وضع **Yes (نعم)** لتمكين إعادة توجيه المنفذ.
 - **Famous Server List (قائمة الخوادم المشهورة):** حدد نوع الخدمة الذي تريد الوصول إليه.

- **Famous Game List (قائمة الألعاب المشهورة):** يسرد هذا العنصر المنافذ المطلوبة لألعاب الإنترنت المشهورة لكي تعمل بشكل صحيح.
- **FTP Server Port (منفذ خادم FTP):** تجنب تعيين نطاق المنفذ 20:21 لخادم FTP الخاص بك نظراً لأنه يتعارض مع تعيين خادم FTP الأصلي بجهاز التوجيه.
- **Service Name (اسم الخدمة):** أدخل اسم الخدمة.
- **Port Range (نطاق المنافذ):** إذا كنت تريد تحديد Port Range (نطاق منافذ) للعملاء على نفس الشبكة، فأدخل Service Name (اسم الخدمة)، و Port Range (نطاق المنافذ) (على سبيل المثال 10200:10300)، وعنوان LAN IP، و اترك Local Port (المنفذ المحلي) فارغاً. يقبل نطاق المنافذ التسلسلات المختلفة مثل نطاق المنافذ (300:350)، أو المنافذ الفردية (566,789) أو المزيج منها (1015:1024,3021).

ملاحظات:

- عندما يكون جدار الحماية للشبكة معطلاً وقمت بتعيين 80 ك نطاق منافذ لخادم HTTP لإعداد الشبكة واسعة النطاق (WAN) الخاصة بك، عندئذ سيكون خادم http/ خادم الويب الخاص بك متعارضاً مع واجهة مستخدم الويب لجهاز التوجيه.
- تستخدم الشبكة المنافذ من أجل تبادل البيانات، مع تعيين رقم منفذ ومهمة محددة لكل منفذ. على سبيل المثال، يتم استخدام المنفذ 80 مع HTTP. ويمكن استخدام منفذ معين بواسطة أحد التطبيقات أو الخدمات في المرة. بالتالي، سوف تفشل محاولة وصول جهازي كمبيوتر لإدخال بيانات إلى نفس المنفذ في نفس الوقت. على سبيل المثال، لا يمكنك إعداد إعادة توجيه المنفذ للمنفذ 100 لجهاز كمبيوتر في نفس الوقت.

- **Local IP (عنوان IP محلي):** اكتب عنوان IP للشبكة المحلية للتعديل.

ملاحظة: استخدم عنوان IP ثابت للتعديل المحلي لكي تعمل إعادة توجيه المنفذ بشكل صحيح. راجع قسم 3.9 شبكة الاتصال المحلية (LAN) لمزيد من المعلومات.

- **Local Port (منفذ محلي):** أدخل منفذاً خاصاً لاستلام الحزم المعادة توجيهها. اترك هذا الحقل فارغاً إذا أردت إعادة توجيه الحزم الواردة إلى نطاق منافذ محدد.
- **Protocol (البروتوكول):** حدد البروتوكول. إذا كنت غير متأكد، حدد BOTH (كليهما).

للتحقق مما إذا تم تعيين إعادة توجيه المنفذ بنجاح أم لا:

- تأكد من أنه تم إعداد الخادم أو التطبيق وأنه يعمل.
- سوف تحتاج إلى جهاز عميل خارج شبكة الاتصال المحلية ولكن لديه وصول إلى الإنترنت (يُشار إليه باسم "عميل الإنترنت"). يجب عدم اتصال هذا العميل بجهاز التوجيه من ASUS.
- في عميل الإنترنت، استخدم عنوان WAN IP لجهاز التوجيه للوصول إلى الخادم. إذا كانت عملية إعادة توجيه المنفذ ناجحة، فيجب أن تكون قادرًا على الوصول إلى الملفات أو التطبيقات.

الاختلافات بين مشغل المنافذ وإعادة توجيه المنفذ:

- يعمل تشغيل المنفذ حتى بدون إعداد عنوان LAN IP محدد. بخلاف إعادة تعيين المنفذ، الذي يتطلب عنوان LAN IP ثابت، فإن تشغيل المنافذ يسمح بإعادة توجيه المنفذ ديناميكيًا باستخدام جهاز التوجيه. يتم تكوين نطاقات المنافذ المحددة مسبقًا لقبول الاتصالات الواردة لفترة محددة من الوقت. يسمح تشغيل المنفذ لعدة أجهزة كمبيوتر بتشغيل التطبيقات التي تتطلب في العادة إعادة توجيه يدوية لنفس المنافذ إلى كل جهاز كمبيوتر على الشبكة.
- يعتبر تشغيل المنفذ أكثر أمانًا من إعادة توجيه المنفذ نظرًا لأن المنافذ الواردة لا تكون مفتوحة طوال الوقت. ويتم فتحها فقط عند يجري أحد التطبيقات اتصالًا صادرًا عبر منفذ المشغل.

3.14.4 المنطقة المنزوعة (DMZ)

تعمل المنطقة DMZ على تعريض جهاز عميل واحدة للإنترنت، ما يسمح لهذا العميل باستلام جميع الحزم الواردة الموجهة إلى شبكة الاتصال المحلية.

ويتم في العادة تجاهل حركة البيانات الواردة من الإنترنت وتوجيهها إلى عميل محدد فقط في حالة تكوين إعادة توجيه المنفذ أو مشغل المنفذ على الشبكة. في تكوين المنطقة المنزوعة (DMZ)، يستلم عميل شبكة واحدة جميع الحزم الواردة.

يعتبر إعداد منطقة منزوعة (DMZ) على الشبكة مفيداً عندما تحتاج إلى فتح المنافذ الواردة أو تريد استضافة مجال أو خادم ويب أو خادم بريد إلكتروني.

تنبيه: إن فتح جميع المنافذ في أحد العملاء إلى الإنترنت يجعل الشبكة معرضة للهجمات الخارجية. يرجى التعرف على مخاطر الأمان المتعلقة باستخدام المنطقة المنزوعة (DMZ).

إعداد منطقة منزوعة (DMZ):

1. من جزء التنقل، انتقل إلى **Advanced Settings** (الإعدادات المتقدمة) < WAN (الشبكة واسعة النطاق) < DMZ (المنطقة المنزوعة).
2. قم بتكوين الإعدادات التالية. عند الانتهاء، انقر فوق **Apply** (تطبيق).

• IP address of Exposed Station (عنوان IP الخاص بالمحطة

المكشوفة): اكتب عنوان LAN IP للعميل الذي سيوفر خدمة DMZ يكون مكشوفاً على الإنترنت. تأكد من أن عميل الخادم يتضمن عنوان IP ثابت.

إزالة المنطقة المنزوعة (DMZ):

1. احذف عنوان LAN IP الخاص بالعميل من مربع نص **IP Address of Exposed Station** (عنوان IP الخاص بالمحطة المكشوفة).
2. عند الانتهاء، انقر فوق **Apply** (تطبيق).

3.14.5 نظام أسماء النطاقات الديناميكي (DDNS)

يسمح إعداد DDNS (نظام أسماء النطاقات الديناميكي) لك بالوصول إلى جهاز التوجيه من خارج الشبكة عن طريق خدمة DDNS المقدمة من ASUS أو خدمة DDNS أخرى.

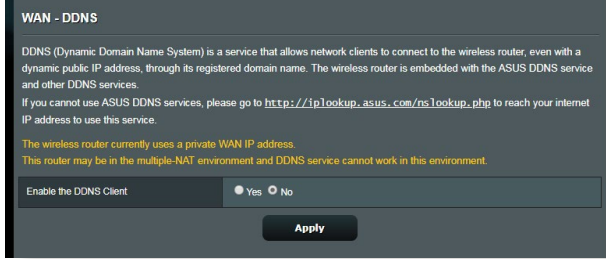

إعداد نظام أسماء النطاقات الديناميكي (DDNS):

1. من جزء التنقل، انتقل إلى **Advanced Settings** (الإعدادات المتقدمة) < WAN (الشبكة واسعة النطاق) < DDNS (نظام أسماء النطاقات الديناميكي).

2. قم بتكوين الإعدادات التالية أدناه. عند الانتهاء، انقر فوق **Apply** (تطبيق).

- **Enable the DDNS Client** (تمكين عميل DDNS): قم بتمكين DDNS للوصول إلى جهاز توجيه ASUS عن طريق اسم DNS بدلاً من عنوان WAN IP.
- **Server and Host Name** (اسم الخادم والمضيف): اختر نظام DDNS من ASUS أو نظام DDNS آخر.. إذا أردت استخدام DDNS من ASUS، فقم بملء اسم المضيف بالتنسيق xxx.asuscomm.com (حيث يشير xxx إلى اسم المضيف الخاص بك).
- إذا أردت استخدام خدمة DDNS مختلفة، فانقر فوق **FREE TRIAL** (تجربة مجانية) و قم بالتسجيل على الإنترنت أولاً. قم بملء اسم المستخدم أو عنوان البريد الإلكتروني وكلمة المرور أو حقول مفتاح DDNS.
- **Enable wildcard** (تمكين حرف البدل): قم بتمكين حرف البدل إذا كانت خدمة DDNS تتطلب واحدًا منها.

ملاحظات:

لا تعمل خدمة DDNS في الظروف الآتية:

- عندما يستخدم جهاز التوجيه اللاسلكي عنوان WAN IP خاص (x.x.192.168 أو x.x.x.10 أو x.x.172.16)، كما هو مبين بالنص الأصفر.
- جهاز التوجيه ربما يكون على شبكة تستخدم جداول NAT متعددة.

3.14.6 اجتياز NAT

يسمح اجتياز NAT لاتصال الشبكة الخاصة الظاهرية (VPN) باجتياز جهاز التوجيه إلى عملاء الشبكة. يتم تمكين إعدادات PPTP Passthrough (اجتياز PPTP)، و L2TP Passthrough (اجتياز)، و IPsec Passthrough (اجتياز IPsec) و RTSP Passthrough (اجتياز RTSP) افتراضياً.

لتمكين / تعطيل إعدادات اجتياز NAT، انتقل إلى **Advanced Settings** (الإعدادات المتقدمة) < WAN (الشبكة واسعة النطاق) < NAT Passthrough (اجتياز NAT). عند الانتهاء، انقر فوق **Apply** (تطبيق).

WAN - NAT Passthrough

Enable NAT Passthrough to allow a Virtual Private Network (VPN) connection to pass through the router to the network clients.

PPTP Passthrough	Enable ▾
L2TP Passthrough	Enable ▾
IPSec Passthrough	Enable ▾
RTSP Passthrough	Enable ▾
H.323 Passthrough	Enable ▾
SIP Passthrough	Enable ▾
Enable PPPoE Relay	Disable ▾

Apply

3.15 لاسلكي

3.15.1 عام

تسمح لك علامة التبويب General (عام) بتكوين الإعدادات اللاسلكية الأساسية.

Wireless - General	
Set up the wireless related information below.	
Enable Smart Connect	<input type="checkbox"/> OFF
Band	2.4GHz ▼
Network Name (SSID)	ASUS_2G
Hide SSID	<input type="radio"/> Yes <input checked="" type="radio"/> No
Wireless Mode	Auto ▼ <input type="checkbox"/> Optimized for Xbox <input checked="" type="checkbox"/> b/g Protection
Channel bandwidth	20/40 MHz ▼
Control Channel	Auto ▼ Current Control Channel: 4
Extension Channel	Auto ▼
Authentication Method	WPA2-Personal ▼
WPA Encryption	AES ▼
WPA Pre-Shared Key	12345678
Protected Management Frames	Disable ▼
Group Key Rotation Interval	3600
Apply	

لتهيئة الإعدادات اللاسلكية الأساسية:

1. من جزء التنقل، انتقل إلى **Advanced Settings (الإعدادات المتقدمة) < Wireless (لاسلكي) < General (عام).**

2. حدد 2.4 جيجا هرتز أو 5 جيجا هرتز ك نطاق تردد للشبكة اللاسلكية.

3. قم بتعيين اسم فريد يحتوي على 32 حرفاً لـ SSID (معرف مجموعة الخدمة) أو اسم الشبكة لتحديد الشبكة اللاسلكية الخاصة بك. يمكن تعريف أجهزة Wi-Fi وتوصيلها بشبكة لاسلكية عن طريق معرف SSID المعين. يتم تحديث معرفات SSID على شريط المعلومات بمجرد حفظ معرفات SSID جديدة في الإعدادات.

ملاحظة: يمكنك تعيين معرفات SSID جديدة لنطاقات تردد 2.4 GHz و5 جيجا هرتز.

4. في حقل **Hide SSID (إخفاء SSID)**، حدد **Yes (نعم)** لمنع الأجهزة اللاسلكية من اكتشاف معرف SSID الخاص بك. عند تمكين هذه الوظيفة، سوف تحتاج إلى إدخال SSID يدويًا في الجهاز اللاسلكي للوصول إلى الشبكة اللاسلكية.

5. حدد أي من خيارات الوضع اللاسلكي هذه لتحديد أنواع الأجهزة اللاسلكية التي يمكنك توصيلها بجهاز التوجيه اللاسلكي الخاص بك:

• **تلقائي: حدد Auto (تلقائي)** للسماح لأجهزة 802.11n و 802.11g و 802.11b بالاتصال بجهاز التوجيه اللاسلكي.

• **Legacy (قديم): حدد Legacy (قديم)** للسماح بأجهزة 802.11b/g/n للاتصال بجهاز التوجيه اللاسلكي الخاص بك. مع ذلك، فالأجهزة التي تدعم 802.11n بصورة طبيعية، لن تعمل بأقصى سرعة 54 ميجابايت في الثانية.

• **only N (فقط): حدد only N (فقط)** لرفع أداء N إلى أقصى حد. يمنع هذا الإعداد أجهزة 802.11g و 802.11b من الاتصال بجهاز التوجيه اللاسلكي.

6. حدد أي عرض نطاق للقناة لاستيعاب سرعات الإرسال العالية:

40MHz (40 ميجاهرتز): حدد عرض النطاق هذا لرفع الإنتاجية اللاسلكية إلى أقصى حد.

20MHz (20 ميجاهرتز) (الافتراضي): حدد عرض النطاق هذا إذا واجهت بعض المشكلات في الاتصال اللاسلكي الخاص بك.

7. حدد قناة التشغيل لجهاز التوجيه اللاسلكي الخاص بك. حدد **Auto (تلقائي)** للسماح لجهاز توجيه اللاسلكي بتحديد القناة تلقائيًا والتي تتضمن أقل مقدار من التداخل.

8. حدد أي من طرق المصادقة هذه.

• **Open System (نظام مفتوح):** هذا الخيار لا يوفر أي أمان.

• **Shared Key (مفتاح مشترك):** يجب أن تستخدم تشفير WEP وأدخل مفتاح مشترك واحد على الأقل.

- **WPA/WPA2/WPA3 Personal (نظام WPA/WPA2)**
WPA3 (شخصي) WPA Auto-Personal (نظام WPA تلقائي شخصي):
يوفر هذا الخيار إعداد أمان قوي. يمكنك استخدام إما WPA (مع TKIP) أو WPA2 (مع AES) أو WPA3. إذا حددت هذا الخيار، يجب أن تستخدم تشفير TKIP + AES وإدخال عبارة مرور WPA (مفتاح الشبكة).
- **WPA/WPA2/WPA3 Enterprise (نظام WPA/WPA2)**
WPA3 (شخصي) WPA Auto-Enterprise (نظام WPA تلقائي للمؤسسة):
يوفر هذا الخيار إعداد أمان قوي للغاية. إنه يتكامل مع خادم EAP أو خادم مصادقة RADIUS خلفي خارجي.
- **Radius مع 802.1x**

ملاحظة: يدعم جهاز التوجيه اللاسلكي الخاص بك أقصى معدل إرسال 54 ميجابايت في الثانية عند تعيين **Wireless Mode (الوضع اللاسلكي)** إلى **Auto (تلقائي)** وتعيين **encryption method (طريقة التشفير)** إلى **WEP** أو **TKIP**.

9. حدد أي من خيارات تشفير WEP (الخصوصية المكافئة للشبكات السلكية) للبيانات التي يتم نقلها عن طريق الشبكة اللاسلكية الخاصة بك:

- **Off (إيقاف):** يعطل تشفير WEP
- **64-bit (64 بت):** يوفر تشفير WEP ضعيف
- **128-bit (128 بت):** يوفر تشفير WEP محسّن
- 10. عند الانتهاء، انقر فوق **Apply (تطبيق)**.

WPS 3.15.2

WPS (إعداد Wi-Fi المحمي) هو معيار لاسلكي يسمح لك بالاتصال بسهولة بالأجهزة اللاسلكية. يمكنك تكوين وظيفة WPS هنا باستخدام طريقة رمز التعريف الشخصي أو زر WPS.

ملاحظة: تأكد من أن الأجهزة تدعم WPS.

Wireless - WPS

WPS (Wi-Fi Protected Setup) provides easy and secure establishment of a wireless network. You can configure WPS here via the PIN code or the WPS button.

Enable WPS	<input checked="" type="checkbox"/>
Current Frequency	2.4GHz
Connection Status	Idle
Configured	Yes <input type="button" value="Reset"/>
AP PIN Code	<input type="text" value="12345670"/>

You can easily connect a WPS client to the network in either of these two ways:

- Method1: Click the WPS button on this interface (or press the physical WPS button on the router), then press the WPS button on the client's WLAN adapter and wait for about three minutes to make the connection.
- Method2: Start the client WPS process and get the client PIN code. Enter the client's PIN code on the Client PIN code field and click Start. Please check the user manual of your wireless client to see if it supports the WPS function. If your wireless client does not support the WPS function, you have to configure the wireless client manually and set the same network Name (SSID), and security settings as this router.

WPS Method: Push button Client PIN Code

لتمكن WPS على الشبكة اللاسلكية الخاصة بك:

1. من جزء التنقل، انتقل إلى **Advanced Settings (الإعدادات المتقدمة) < Wireless (لاسلكي) < WPS**.
2. في حقل **Enable WPS (تمكين WPS)**، حرك شريط التمرير إلى وضع **ON (تشغيل)**.
3. يستخدم WPS افتراضياً نطاق 2.4 جيجا هرتز. إذا أردت تغيير التردد إلى 5 جيجا هرتز، فقم **OFF (بايقاف)** وظيفة WPS، وانقر فوق **Switch Frequency (تغيير التردد)** في حقل **Current Frequency (التردد الحالي)**، وقم **ON (تشغيل)** وظيفة WPS مرة أخرى.

ملاحظة: يدعم WPS المصادقة باستخدام النظام المفتوح ونظام WPA-الشخصي، ونظام WPA2-الشخصي. لا يدعم WPS الشبكة اللاسلكية التي تستخدم مفتاح مشترك ونظام WPA-للمؤسسة، ونظام WPA2-للمؤسسة، وطريقة تشفير RADIUS.

4. في حقل WPS Method (طريقة)، حدد **Push Button (زر ضغط) أو Client PIN Code (التعريف الشخصي للعميل رمز)**. إذا حددت **Push Button (زر ضغط)**، انتقل إلى الخطوة 5. إذا حددت **Client PIN Code (التعريف الشخصي للعميل رمز)**، انتقل إلى الخطوة 6.

5. لإعداد WPS باستخدام زر WPS، اتبع هذه الخطوات:

a. اضغط فوق **Start (ابدأ)** أو اضغط على زر WPS الموجود في مؤخرة جهاز التوجيه اللاسلكي.

b. اضغط زر WPS على جهاز التوجيه الخاص بك. في العادة يتم التعرف على الزر من خلال شعار WPS.

ملاحظة: افحص جهازك اللاسلكي أو دليل المستخدم الخاص به لمعرفة موقع زر WPS.

c. سوف يقوم جهاز التوجيه اللاسلكي بالبحث عن أي أجهزة WPS متوفرة. إذا لم يعثر جهاز التوجيه اللاسلكي على أي أجهزة WPS، فسوف يتم التبديل إلى وضع الاستعداد.

6. لإعداد WPS باستخدام رمز التعريف الشخصي للعميل، اتبع هذه الخطوات:

a. حدد موقع رمز التعريف الشخصي لـ WPS في دليل مستخدم الجهاز اللاسلكي الخاص بك أو على الجهاز نفسه.

b. اكتب رمز التعريف الشخصي للعميل في مربع النص.

c. انقر فوق **Start (ابدأ)** لوضع جهاز التوجيه اللاسلكي الخاص بك في وضع استقصاء WPS. تومض مؤشرات LED على جهاز التوجيه بسرعة ثلاث مرات حتى يكتمل إعداد WPS.

3.15.3 الجسر

يسمح الجسر أو WDS (نظام التوزيع اللاسلكي) لجهاز التوجيه اللاسلكي من ASUS الخاص بك بالاتصال بنقطة وصول لاسلكية أخرى بشكل حصري، لمنع الأجهزة أو المحطات اللاسلكية الأخرى من الوصول إلى جهاز التوجيه اللاسلكي ASUS الخاص بك. ويمكن أيضًا اعتباره جهاز تكرر لاسلكيًا حيث يتواصل جهاز التوجيه اللاسلكي الخاص بك من ASUS مع نقطة وصول أخرى وأجهزة لاسلكية أخرى.

Wireless - Bridge

Bridge (or named WDS - Wireless Distribution System) function allows your RT-AX58U to connect to an access point wirelessly. WDS may also be considered a repeater mode.

Note:

The function only support [Open System/NONE, Open System/WEP] security authentication method. To set up the corresponding authentication method, please select Legacy as your wireless mode first. [Click Here to modify](#). Please refer to this [FAQ](#) for more details.

To enable WDS to extend the wireless signal, please follow these steps :

1. Select [WDS Only] or [Hybrid] mode and add MAC address of APs in Remote AP List.
2. Ensure that this wireless router and the AP you want to connect to use the same channel.
3. Key in the remote AP mac in the remote AP list and open the remote AP's WDS management interface, key in the this router's MAC address.
4. To get the best performance, please go to Advanced Settings > Wireless > General and assign the same channel bandwidth, control channel, and extension channel to every router in the network.

You are currently using the Auto channel bandwidth. [Click Here to modify](#).

You are currently using the Auto channel. [Click Here to modify](#).

Basic Config	
2.4GHz MAC	00:90:4c:32:80:00
5GHz MAC	00:90:4c:30:70:00
Band	2.4GHz ▾
AP Mode	AP Only ▾
Connect to APs in list	<input checked="" type="radio"/> Yes <input type="radio"/> No

Remote AP List (Max Limit : 4)	
Remote AP List	Add / Delete
<input type="text"/>	<input type="button" value="⊕"/>
No data in table.	

لإعداد جسر لاسلكي:

1. من جزء التنقل، انتقل إلى **Advanced Settings** (الإعدادات المتقدمة) < **Wireless** (اللاسلكي) < **WDS**.
2. حدد نطاق التردد للجسر اللاسلكي.
3. في حقل **AP Mode** (وضع نقطة الوصول)، حدد أي من هذه الخيارات:
 - **AP Only** (نقطة صول فقط): يعطل وظيفة الجسر اللاسلكي.
 - **WDS Only** (WDS فقط): يتيح ميزة الجسر اللاسلكي ولكن يمنع الأجهزة/المحطات اللاسلكية من الاتصال بجهاز التوجيه.

• **HYBRID (هجين):** يتيح ميزة الجسر اللاسلكي ويسمح للأجهزة/المحطات اللاسلكية الأخرى بالاتصال بجهاز التوجيه.

ملاحظة: في وضع الهجين، تستلم الأجهزة اللاسلكية المتصلة بجهاز التوجيه اللاسلكي من ASUS فقط نصف سرعة الاتصال الخاصة بنقطة الوصول.

4. في حقل **Connect to APs in list (الاتصال بنقاط الوصول في القائمة)**، انقر فوق **Yes (نعم)** إذا كنت تريد الاتصال بنقطة وصول مدرجة في قائمة نقاط الوصول البعيدة.

5. في حقل **Control Channel (قناة التحكم)**، حدد قناة التشغيل للجسر اللاسلكي. حدد **Auto (تلقائي)** للسماح لجهاز التوجيه بتحديد القناة تلقائياً بأقل مقدار من التداخل.

ملاحظة: يختلف توفر القناة حسب الدولة أو المنطقة.

6. في قائمة نقاط الوصول البعيدة، اكتب عنوان MAC وانقر فوق زر **Add (إضافة)** لإدخال عنوان MAC لنقاط الوصول الأخرى المتوفرة.

ملاحظة: أي نقطة وصول مضافة إلى القائمة يجب أن تكون على نفس قناة التحكم مثل جهاز التوجيه اللاسلكي من ASUS.

7. انقر فوق **Apply (تطبيق)**.

3.15.4 عامل تصفية MAC للشبكة اللاسلكية

يوفر عامل تصفية MAC اللاسلكي إمكانية التحكم في الحزم المرسلّة إلى عنوان MAC محدد (التحكم في وصول الوسائط) على الشبكة اللاسلكية الخاصة بك.

Wireless - Wireless MAC Filter

Wireless MAC filter allows you to control packets from devices with specified MAC address in your Wireless LAN.

Basic Config

Band: 2.4GHz

Enable MAC Filter: Yes No

MAC Filter Mode: Accept

MAC filter list (Max Limit : 64)

Client Name (MAC Address)	Add / Delete

No data in table.

Apply

إعداد عامل تصفية MAC اللاسلكي:

1. من جزء التنقل، انتقل إلى **Advanced Settings** (الإعدادات المتقدمة) < **Wireless** (لاسلكي) < **Wireless MAC Filter** (عامل تصفية MAC اللاسلكي).
2. اختر **Yes** (نعم) في حقل **Enable Mac Filter** (تمكين عامل تصفية Mac).
3. في القائمة المنسدلة **MAC Filter Mode** (وضع عامل تصفية MAC)، حدد إما **Accept** (قبول) أو **Reject** (رفض).
 - حدد **Accept** (قبول) للسماح للأجهزة في قائمة عوامل تصفية MAC بالوصول إلى الشبكة اللاسلكية.
 - حدد **Reject** (رفض) لمنع الأجهزة في قائمة عوامل تصفية MAC من الوصول إلى الشبكة اللاسلكية.
4. في قائمة عوامل تصفية MAC، انقر فوق زر **Add** (إضافة) واكتب عنوان MAC للجهاز اللاسلكي.
5. انقر فوق **Apply** (تطبيق).

3.15.5 إعداد RADIUS

يوفر إعداد RADIUS (خدمة مصادقة عن بعد لمستخدم طلب هاتفي) طبقة إضافية من الأمان عندما تختار نظام WPA-للمؤسسة أو نظام WPA2-للمؤسسة أو نظام WPA3-للمؤسسة أو Radius مع 802.1x باعتباره وضع المصادقة الخاص بك.

Wireless - RADIUS Setting	
This section allows you to set up additional parameters for authorizing wireless clients through RADIUS server. It is required while you select "Authentication Method" in "Wireless - General" as "WPA-Enterprise / WPA2-Enterprise".	
Band	2.4GHz
Server IP Address	
Server Port	1812
Connection Secret	
Apply	

إعداد إعدادات RADIUS اللاسلكية:

1. تأكد من أنه تم تعيين وضع المصادقة لجهاز التوجيه اللاسلكي على WPA-للمؤسسة أو WPA2-للمؤسسة أو WPA3-للمؤسسة أو Radius مع 802.1x.

ملاحظة: الرجاء مراجعة القسم 3.15.1 عام لتكوين وضع المصادقة لجهاز التوجيه اللاسلكي.

2. من جزء التنقل، انتقل إلى **Advanced Settings (الإعدادات المتقدمة) < Wireless (اللاسلكي) < RADIUS Setting (إعداد RADIUS).**

3. حدد نقاط التردد.

4. في حقل **Server IP Address (عنوان IP للخادم)**، اكتب عنوان IP لخادم RADIUS.

5. في حقل **Connection Secret (كلمة سر الاتصال)**، قم بتعيين كلمة المرور للوصول إلى خادم RADIUS.

6. انقر فوق **Apply (تطبيق).**

3.15.6 احترافي

توفر شاشة Professional (احترافي) خيارات تكوين متقدمة.

ملاحظة: نوصي بأن تستخدم القيمة الافتراضية بهذه الصفحة.

Wireless - Professional

Wireless Professional Setting allows you to set up additional parameters for wireless. But default values are recommended.
* Reminder. The System time zone is different from your locale setting.

Band	2.4GHz
Enable Radio	<input type="radio"/> Yes <input checked="" type="radio"/> No
Enable wireless scheduler	<input checked="" type="radio"/> Yes <input type="radio"/> No
Set AP Isolated	<input checked="" type="radio"/> Yes <input type="radio"/> No
Roaming assistant	Enable Disconnect clients with RSSI lower than -55 dBm
Bluetooth Coexistence	Disable
Enable IGMP Snooping	Disable
Multicast Rate(Mbps)	Auto
Preamble Type	Long
AMPDU RTS	Enable
RTS Threshold	2347
DTIM Interval	3
Beacon Interval	100
Enable TX Bursting	Enable
Enable WMM	Enable
Enable WMM No-Acknowledgement	Disable
Enable WMM APSD	Enable
Modulation Scheme	Up to MCS 11 (NITROQAM/1024-QAM)
Airtime Fairness	Enable
Multi-User MIMO	Enable
Explicit Beamforming	Enable
Universal Beamforming	Enable

Apply

[Help & Support](#) [Manual](#) | [Utility](#) | [Feedback](#) | [Product Registration](#) [FAQ](#)

2018 ASUSTek Computer Inc. All rights reserved.

في شاشة Professional (الاحترافية) الإعدادات، يمكنك تكوين ما يلي:

- **Band (فرقة):** حدد نطاق التردد الذي يتم تطبيق الإعدادات الاحترافية عليه.
- **Enable Radio (تمكين الراديو):** حدد **Yes (نعم)** لتمكين الشبكات اللاسلكية. حدد **No (لا)** لتعطيل الشبكات اللاسلكية.

- **Enable wireless scheduler** (تمكين المجدول اللاسلكي): يمكنك اختيار تنسيق الساعة إما 24-ساعة أو 12-ساعة. يشير اللون في الجدول إلى Allow (سماح) أو Deny (رفض). انقر فوق كل إطار لتغيير إعدادات الساعة لأيام الأسبوع وانقر فوق **OK** (موافق) عند الانتهاء.

Wireless - Professional

* Reminder: The System time zone is different from your locale setting.

Clock Format: 24-hour Allow Deny

Active Schedule

System Time: Thu, Aug 23 06:59:27 2018

Select All	Sun	Mon	Tue	Wed	Thu	Fri	Sat
00 ~ 01							
01 ~ 02							
02 ~ 03							
03 ~ 04							
04 ~ 05							
05 ~ 06							
06 ~ 07							
07 ~ 08							
08 ~ 09							
09 ~ 10							
10 ~ 11							
11 ~ 12							
12 ~ 13							
13 ~ 14							
14 ~ 15							
15 ~ 16							
16 ~ 17							
17 ~ 18							
18 ~ 19							
19 ~ 20							
20 ~ 21							
21 ~ 22							
22 ~ 23							
23 ~ 24							

Cancel OK

- **Set AP isolated** (تعيين نقطة وصول معزولة): تمنع عناصر تعيين نقطة الوصول المعزولة الأجهزة اللاسلكية على الشبكة من التواصل مع بعضها البعض. تعتبر هذه الميزة مفيدة في حالة وجود عدة أجهزة ضيوف ينضمون إلى شبكتك أو يغادرونها بصورة متكررة. حدد **Yes** (نعم) لتمكين هذه الميزة أو حدد **No** (لا) لتعطيلها.
- **Multicast rate (Mbps)** (معدل الإرسال المتعدد): حدد معدل الإرسال المتعدد أو انقر فوق **Disable** (تعطيل) لإيقاف تشغيل إرسال الإشارة الآني.
- **Preamble Type** (نوع المقدمة): يحدد Preamble Type (نوع المقدمة) طول الفترة الزمنية التي يقضيها جهاز التوجيه لأجل اختبار التكرار الدوري (CRC). يمثل CRC طريقة لاكتشاف الأخطاء أثناء إرسال البيانات.

حدد **Short (قصير)** مع الشبكة اللاسلكية المشغولة التي تتضمن حركة بيانات عالية. حدد **Long (طويل)** إذا كانت الشبكة اللاسلكية تتألف من أجهزة لاسلكية قديمة أو عتيقة.

• **RTS Threshold (حد طلب الإرسال):** حدد قيمة أقل لحد RTS (طلب الإرسال) لتحسين الاتصال اللاسلكي في الشبكة اللاسلكية المشغولة أو المزدحمة التي تتضمن حركة بيانات عالية عبر الشبكة والعديد من الأجهزة اللاسلكية.

• **DTIM Interval (فاصل رسالة الإشارة إلى حركة المرور والتسليم):** يمثل فاصل DTIM (رسالة الإشارة إلى حركة المرور والتسليم) أو معدل إشارة البيانات الفاصل الزمني قبل إرسال إشارة إلى جهاز لاسلكي في وضع السكون والذي يشير إلى أن حزمة البيانات في انتظار التسليم. القيمة الافتراضية هي ثلاثة ميلي ثانية.

• **Beacon Interval (فاصل الإشارة):** يشير فاصل الإشارة إلى الفترة الزمنية بين إشارة DTIM والإشارة التي تليها. القيمة الافتراضية هي 100 ميلي ثانية. قم بخفض قيمة فاصل الإشارة مع الاتصال اللاسلكي غير المستقر أو مع أجهزة التجوال.

• **Enable TX Bursting (تمكين فصل TX):** يعمل تمكين فصل TX على تحسين سرعة النقل بين جهاز التوجيه اللاسلكي وأجهزة 802.11g.

• **Enable WMM APSD (تمكين إيصال حفظ الطاقة التلقائي للوسائط المتعددة اللاسلكية):** قم بتمكين WMM APSD (إيصال حفظ الطاقة التلقائي للوسائط المتعددة اللاسلكية) لتحسين إدارة الطاقة بين الأجهزة اللاسلكية. حدد **Disable (تعطيل)** لإيقاف تشغيل WMM APSD.

٤ الأدوات المساعدة

ملاحظات:

- قم بتنزيل الأدوات المساعدة لجهاز التوجيه اللاسلكي وتثبيتها من موقع ASUS على الويب:
- Device Discovery (استكشاف الجهاز) v1.4.7.1 على العنوان
<http://dlcdnet.asus.com/pub/ASUS/LiveUpdate/Release/Wireless/Discovery.zip>
- Firmware Restoration (استعادة البرنامج الثابت) v1.9.0.4 على العنوان
<http://dlcdnet.asus.com/pub/ASUS/LiveUpdate/Release/Wireless/Rescue.zip>
- Windows Printer Utility (الأداة المساعدة لطابعة Windows) v1.0.5.5 على العنوان
<http://dlcdnet.asus.com/pub/ASUS/LiveUpdate/Release/Wireless/Printer.zip>
- لا يتم دعم هذه الأدوات المساعدة على أنظمة MAC OS.

4.1 استكشاف الجهاز

أداة Device Discovery (استكشاف الجهاز) هي أداة مساعدة لشبكة WLAN من ASUS تكتشف جهاز توجيه ASUS اللاسلكي من ASUS، وتسمح لك بتكوين إعدادات الشبكة اللاسلكية.

لتشغيل أداة Device Discovery (اكتشاف الجهاز) المساعدة:

من سطح المكتب على جهاز الكمبيوتر، انقر فوق **Start** (ابدأ) < **All Programs** < **Wireless** < **ASUS Utility** (أداة ASUS المساعدة) < **Router** (جهاز التوجيه اللاسلكي) < **Device Discovery** (استكشاف الجهاز).

ملاحظة: عندما تقوم بتعيين جهاز التوجيه إلى وضع نقطة وصول، عندئذ يلزمك استخدام Device Discovery (استكشاف الجهاز) للحصول على عنوان IP لجهاز التوجيه

4.2 استعادة البرنامج الثابت

تستخدم أداة Firmware Restoration (استعادة البرنامج الثابت) على جهاز التوجيه من ASUS الذي فشل أثناء عملية تحديث البرنامج الثابت الخاصة به. وهي تقوم بتحميل البرنامج الثابت الذي تحدده. وتستغرق العملية حوالي ثلاث إلى أربع دقائق.

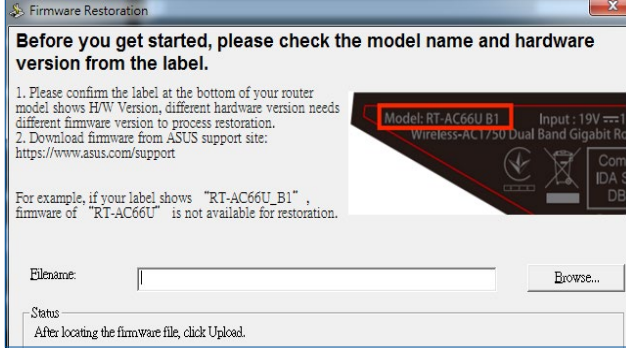

هام! قم بتشغيل وضع الإنقاذ على جهاز التوجيه قبل استخدام أداة استعادة البرنامج الثابت.

ملاحظة: لا يتم دعم هذه الميزة على أنظمة MAC OS.

للتشغيل وضع الإنقاذ واستخدام أداة استعادة البرنامج الثابت:

1. افصل جهاز توجيه اللاسلكي عن مصدر الطاقة.
2. اضغط مع الاستمرار على زر Reset (إعادة ضبط) على اللوحة الخلفية وقم في نفس الوقت بإعادة توصيل جهاز توجيه اللاسلكي بمصدر الطاقة. اترك زر Reset (إعادة ضبط) عندما يومض مؤشر الطاقة LED الموجود على اللوحة الأمامية ببطي، والذي يدل على أن جهاز توجيه اللاسلكي في وضع الإنقاذ.
3. قم بتعيين عنوان IP ثابت على الكمبيوتر الخاص بك واستخدم ما يلي لإعداد إعدادات TCP/IP:

IP address (عنوان IP): 192.168.1.x

Subnet mask (فناع الشبكة الفرعية): 255.255.255.0

4. من سطح المكتب على جهاز الكمبيوتر، انقر فوق **Start** (ابدأ) < **All Programs** (كافة البرامج) < **ASUS Utility** (أداة ASUS المساعدة) < **Wireless Router** (جهاز التوجيه اللاسلكي) < **Firmware Restoration** (تحديث البرنامج الثابت).

5. حدد ملف برنامج ثابت، ثم انقر على **Upload** (تحميل).

ملاحظة: هذه ليست أداة مساعدة لترقية البرنامج الثابت ولا يمكن استخدامها على جهاز التوجيه اللاسلكي من ASUS أثناء عمله. يجب أن يتم إجراء عمليات تحديث البرنامج الثابت العادية من خلال واجهة الويب. راجع الفصل 3: تكوين الإعدادات العامة و المتقدمة لمزيد من التفاصيل.

4.3 إعداد خادم الطباعة

4.3.1 مشاركة طابعة ASUS EZ

تسمح أداة مشاركة الطباعة ASUS EZ Printing Sharing لك بتوصيل طابعة USB بمنفذ USB لجهاز التوجيه اللاسلكي وإعداد خادم الطباعة. هذا يسمح لعملاء الشبكة بطباعة الملفات ومسحها ضوئياً بشكل لاسلكي.

USB Application

To remove the hard disk from the router, click the USB icon at the upper right corner of your screen.

- AiDisk**
Share files in the USB disk through the Internet.
- Media Services and Servers**
Setup the UPnP, iTunes, FTP and Network Place (Samba).
- Network Printer Server**
The network printer server supports two methods: (1) ASUS Ez printer sharing (2) LPR to share printer.
- 3G/4G**
Switch to USB mode to use a 3G/4G USB wireless dongle or Android phone as a USB modem. Support
- Time Machine**
Enable Time Machine functionality
- Download Master**
PC-free download manager
Install

ملاحظة: يتم دعم وظيفة خادم الطابعة على أنظمة تشغيل 10 Windows® و Windows® 11.

إعداد وضع مشاركة الطابعة EZ:

1. من لوحة التحكم، انتقل إلى **General (عام) < USB Application (تطبيق) < Network Printer Server (خادم طابعة الشبكة)**.
2. انقر فوق **Download Now! (تنزيل الآن)** لتنزيل الأداة المساعدة لطابعة الشبكة.

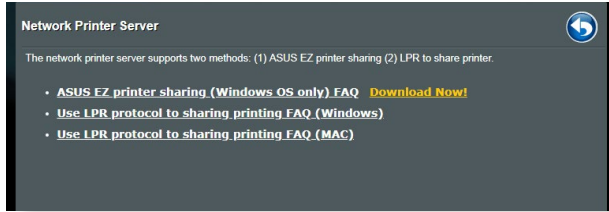

ملاحظة: يتم دعم الأداة المساعدة لطابعة الشبكة على أنظمة تشغيل 10 Windows® و Windows® 11 فقط. لتنصيب الأداة المساعدة على نظام Mac OS، حدد **Use LPR protocol for sharing printer (استخدام بروتوكول LPR لمشاركة الطابعة)**.

3. قم بفك ضغط الملف الذي تم تنزيله وانقر فوق رمز الطابعة لتشغيل برنامج إعداد طابعة الشبكة.

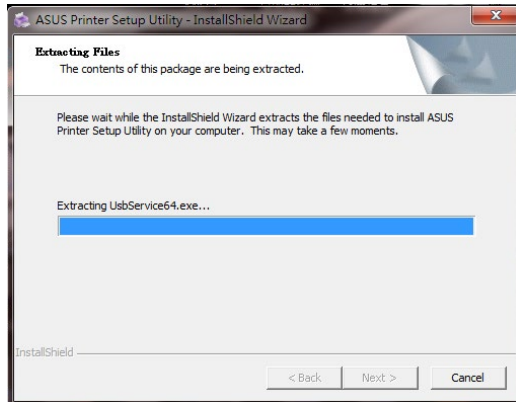
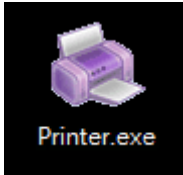

4. اتبع الإرشادات المعروضة على الشاشة لإعداد الأجهزة، ثم انقر فوق **Next** (التالي).

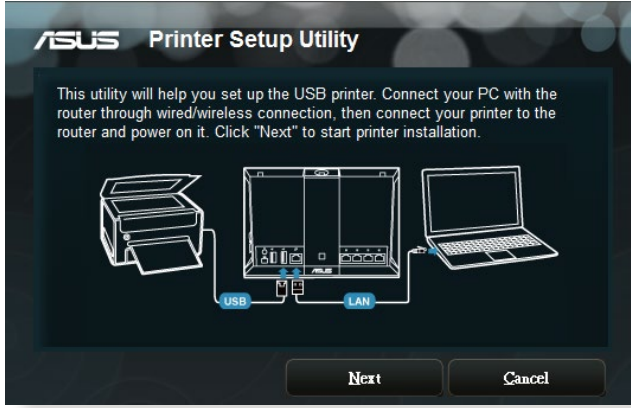

5. انتظر بضع دقائق حتى يتم استكمال الإعداد الأولي. انقر **Next** (التالي).

6. انقر فوق **Finish** (إنهاء) لاستكمال التثبيت.

7. اتبع التعليمات من نظام تشغيل Windows® OS لتثبيت برنامج تشغيل الطابعة.



8. بعد استكمال تثبيت برنامج تشغيل الطابعة، يمكن الآن لعملاء الشبكة استخدام الطابعة.

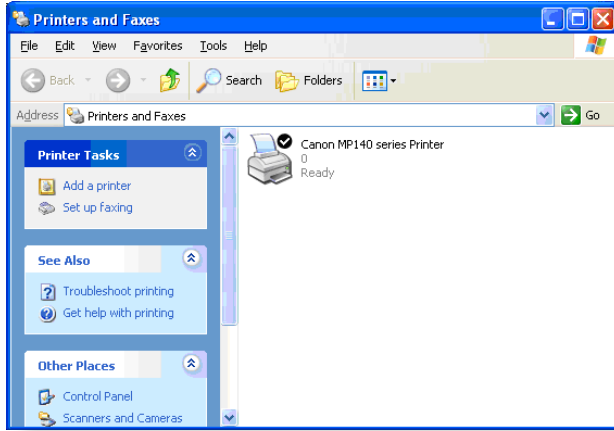

4.3.2 استخدام LPR لمشاركة الطابعة

يمكنك مشاركة الطابعة مع أجهزة الكمبيوتر التي تعمل بأنظمة تشغيل Windows® و MAC التي تستخدم LPR/LPD (بروتوكول تلقي مهام الطباعة عن بعد/البرنامج الوسيط للطباعة عن بعد).

مشاركة طابعة LPR لمشاركة طابعة LPR:

1. من سطح مكتب Windows®، انقر فوق **Start** (بدء) < **Devices and Printers** (الأجهزة والطابعات) < **Add a printer** (إضافة طابعة) لتشغيل **Add Printer Wizard** (معالج إضافة طابعة).

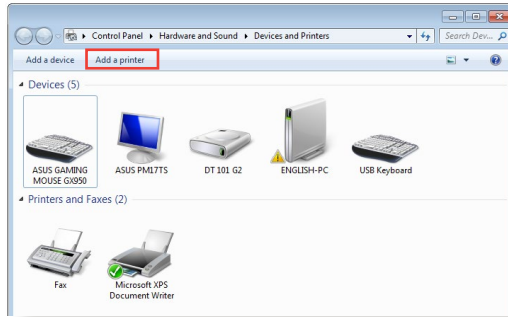

2. حدد **Add a local printer** (إضافة طابعة محلية) ثم انقر فوق **Next** (التالي).

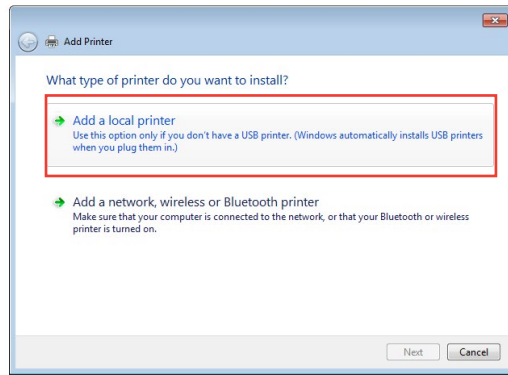

3. حدد **Create a new port** (إنشاء منفذ جديد) ثم قم بتعيين **Type of Port** (نوع المنفذ) إلى **Standard TCP/IP Port** (منفذ TCP/IP قياسي). انقر فوق **New Port** (منفذ جديد).

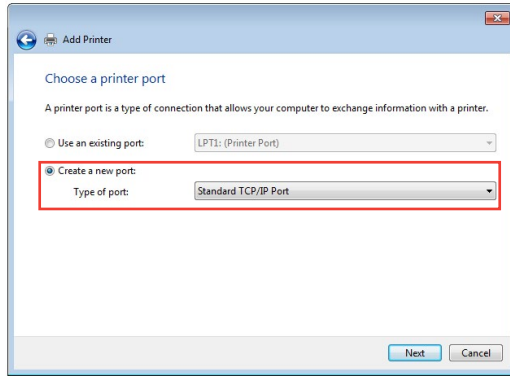

4. في حقل **Hostname or IP address** (اسم المضيف أو عنوان IP)، اكتب عنوان IP لجهاز التوجيه اللاسلكي ثم انقر فوق **Next** (التالي).

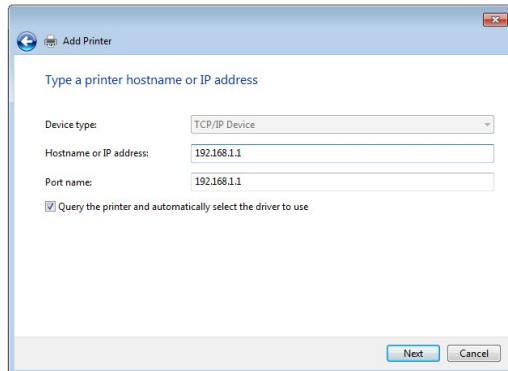

5. حدد Custom (مخصص) ثم انقر فوق Settings (إعدادات).

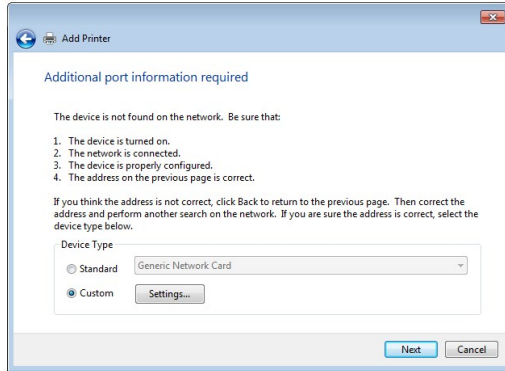

6. قم بتعيين Protocol (البروتوكول) إلى LPR. في حقل Queue Name (اسم القائمة)، اكتب LPRServer ثم انقر فوق OK (موافق) للاستمرار.

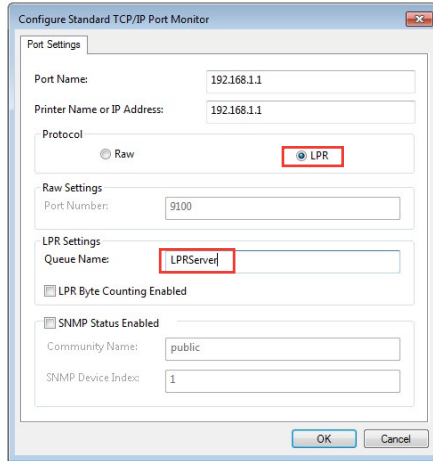

7. انقر فوق **Next** (التالي) لإنهاء إعداد منفذ TCP/IP القياسي.

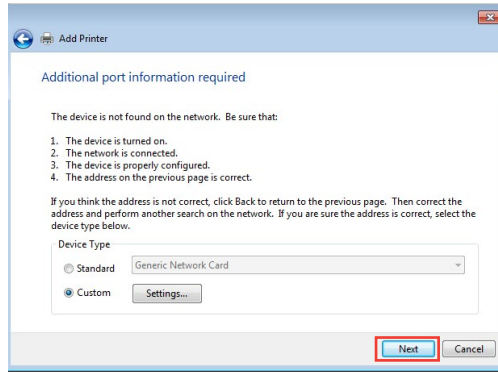

8. قم بتنصيب برنامج تشغيل الطابعة من قائمة طرازات المورد. إذا كانت الطابعة غير مدرجة، فانقر فوق **Have Disk** (قرص خاص) لتنصيب برامج تشغيل الطابعة يدوياً من قرص مضغوط CD-ROM أو ملف.

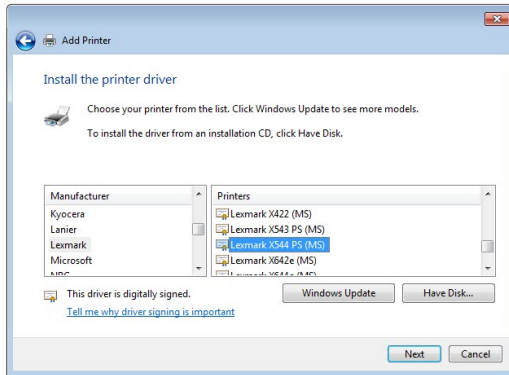

9. انقر فوق **Next** (التالي) لقبول الاسم الافتراضي للطابعة.

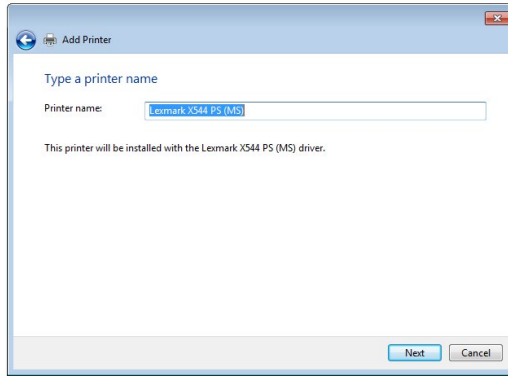

10. انقر فوق **Finish** (إنهاء) لاستكمال الثبيت.

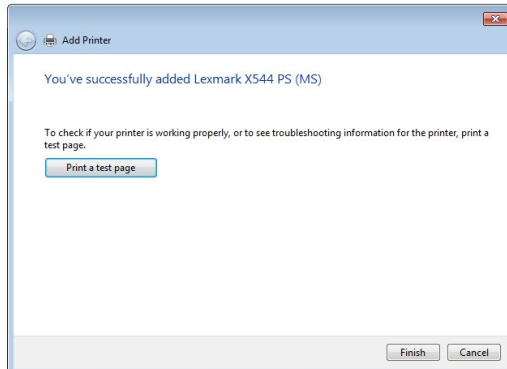

4.4 مدير التنزيل

يمثل Download Master (مدير التنزيل) أداة مساعدة لمساعدتك في تنزيل الملفات حتى في حالة إيقاف تشغيل أجهزة الكمبيوتر المحمول أو الأجهزة الأخرى.

ملاحظة: يلزمك جهاز USB متصل بجهاز التوجيه اللاسلكي لاستخدام Download Master (مدير التنزيل).

لاستخدام Download Master (مدير التنزيل):

1. انقر فوق **General (عام) < USB application (تطبيق USB) < Download Master (مدير التنزيل)** لتنزيل وتثبيت الأداة المساعدة تلقائيًا.

ملاحظة: إذا كان لديك أكثر من محرك أقراص USB، فحدد جهاز USB الذي تريد تنزيل الملفات عليه.

2. بعد استكمال عملية التنزيل، انقر فوق رمز Download Master (مدير التنزيل) لبدء استخدام الأداة المساعدة.

3. انقر فوق **Add (إضافة)** لإضافة مهمة تنزيل.

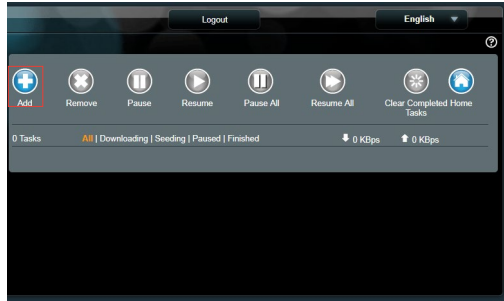

4. حدد نوع تنزيل مثل BitTorrent أو HTTP أو FTP. قم بتوفير ملف torrent أو عنوان URL لبدء التنزيل.

ملاحظة: لمعرفة تفاصيل عن Bit Torrent، راجع القسم 4.4.1 تكوين إعدادات تنزيل Bit Torrent.

5. استخدم جزء التنقل لتكوين الإعدادات المتقدمة.

General Setting

Download Schedule

Immediately At Scheduled Time

*Remind: The System time zone is different from your locale setting.

Download to: /tmp/mnt/sda1/Download/Complete

Refresh rate: 5 Seconds

Download Master Port: 8081

Download Master HTTPS Port: 8481

WAN network: OFF Enable/disable the WAN connection.

Keep seeding after task completed: ON

4.4.1 تكوين إعدادات تنزيل Bit Torrent

BitTorrent Setting

Port

Use the default port

Use the following port

Incoming port: 51413

Speed Limits:

Maximum download speed: Unlimited

Maximum upload speed: Unlimited

BitTorrent Network setting

BitTorrent protocol encryption: Encryption enabled

Maximum peers allowed per torrent: 60

Global Maximum connection: 240

DHT network: ON Enable DHT to activate trackerless torrent downloading activities.

PEX network: ON

لتكوين إعدادات تنزيل BitTorrent:

1. من جزء التنقل الخاص بـ Download Master (مدير التنزيل)، انقر فوق **Bit Torrent Setting** لبدء تشغيل صفحة **Bit Torrent** (إعدادات BitTorrent).
2. حدد منفذاً معيناً لمهمة التنزيل الخاصة بك.
3. لتجنب تكديس الشبكة، يمكنك تحديد السرعات القصوى للتحميل والتنزيل تحت قسم **Speed Limits** (حدود السرعة).
4. يمكنك تحديد أقصى عدد للنظراء المسموح بها وتمكين أو تعطيل تشفير الملف أثناء عمليات التنزيل.

4.4.2 إعدادات NZB

يمكنك إعداد خادم USENET لتنزيل ملفات NZB. بعد إدخال إعدادات USENET، انقر فوق **Apply** (تطبيق).

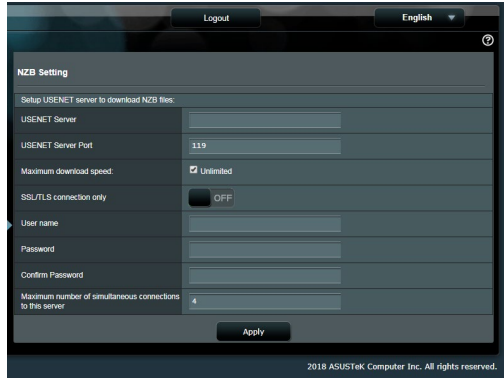

The screenshot shows a web interface for configuring NZB settings. At the top, there are buttons for 'Logout' and 'English'. Below the title 'NZB Setting', a subtitle reads 'Setup USENET server to download NZB files:'. The configuration fields are as follows:

USENET Server	<input type="text"/>
USENET Server Port	<input type="text" value="119"/>
Maximum download speed	<input checked="" type="checkbox"/> Unlimited
SSL/TLS connection only	<input type="checkbox"/> OFF
User name	<input type="text"/>
Password	<input type="password"/>
Confirm Password	<input type="password"/>
Maximum number of simultaneous connections to this server	<input type="text" value="4"/>

An 'Apply' button is located at the bottom of the form. At the very bottom of the page, the text '© 2018 ASUSTeK Computer Inc. All Rights reserved.' is visible.

5 استكشاف الأخطاء وإصلاحها

يوفر هذا الفصل الحلول للمشكلات التي قد تصادفها مع جهاز التوجيه. إذا صادفت مشكلات ليست مذكورة في هذا الفصل، فيرجى زيارة موقع دعم ASUS على العنوان: <https://www.asus.com/support/> للحصول على مزيد من المعلومات حول المنتج وتفاصيل الاتصال بالدعم الفني لـ ASUS.

5.1 استكشاف الأخطاء وإصلاحها الأساسي

إذا كان لديك مشكلات في جهاز التوجيه، فجرب هذه الخطوات الأساسية في هذا القسم قبل البحث عن حلول أخرى.

ترقية البرنامج الثابت إلى أحدث إصدار.

1. ابدأ تشغيل واجهة المستخدم العمومية على الويب (Web GUI). انتقل إلى **Administration > Advanced Settings (الإعدادات المتقدمة) > Firmware Upgrade (ترقية البرنامج الثابت)**. انقر فوق **Check (فحص)** للتحقق من أحدث برنامج ثابت متوفر.

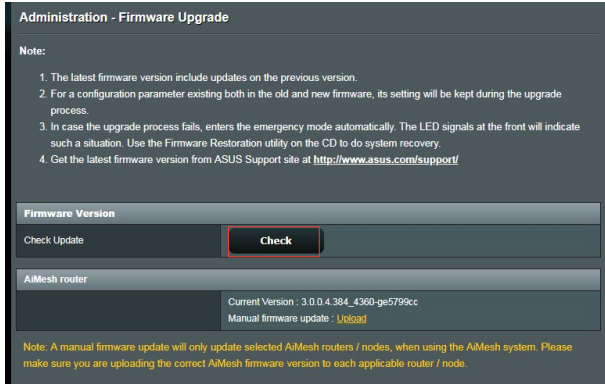

2. في حالة توفر أحدث برنامج ثابت، فقم بزيارة موقع ويب ASUS العالمي على العنوان <https://www.asus.com/Networking/RT-BE58U/HelpDesk> لتنزيل أحدث برنامج ثابت.
3. من صفحة **Firmware Upgrade (ترقية البرنامج الثابت)**، انقر فوق **Browse (تصفح)** لتحديد مكان ملف البرنامج الثابت.
4. انقر فوق **Upload (تحميل)** لترقية البرنامج الثابت.

أعد بدء الشبكة الخاصة بك باتباع التسلسل التالي:

1. أوقف تشغيل المودم.
2. افصل قابس المودم.
3. أوقف تشغيل جهاز التوجيه وأجهزة الكمبيوتر.
4. قم بتوصيل المودم.
5. شغل المودم ثم انتظر لمدة دقيقتين.
6. شغل جهاز التوجيه ثم انتظر لمدة دقيقتين.
7. شغل أجهزة الكمبيوتر.

تحقق مما إذا تم توصيل كابلات Ethernet (الإيثرنت) بشكل صحيح أم لا.

- عند توصيل كابل إيثرنت الذي يوصل جهاز التوجيه بالمودم بشكل صحيح، فإن مصباح WAN LED يضيء.
- عند توصيل كابل إيثرنت الذي يوصل جهاز الكمبيوتر المتصل بجهاز التوجيه بشكل صحيح، فإن مصباح LAN LED المقابل يضيء.

تحقق من أن الإعداد اللاسلكي على الكمبيوتر الخاص بك يطابق ذلك الخاص بالكمبيوتر.

- عندما تقوم بتوصيل الكمبيوتر الخاص بك بجهاز توجيه لاسلكيًا، تأكد من أن SSID (اسم الشبكة اللاسلكية)، وطريقة التشفير وكلمة المرور صحيحة.

تحقق مما إذا كانت إعدادات الشبكة الخاصة بك صحيحة أم لا.

- يجب أن يكون لكل عميل على الشبكة عنوان IP صالح. توصي ASUS بأن تستخدم خادم DHCP بجهاز التوجيه اللاسلكي لتعيين عناوين IP إلى أجهزة الكمبيوتر على الشبكة.

- يتطلب بعض مزودي خدمة مودم الكابل استخدام عنوان MAC للكمبيوتر المسجل أوليًا في الحساب. يمكنك عرض عنوان MAC في واجهة المستخدم العمومية على الويب GUI، **Network Map** (خريطة الشبكة) < صفحة **Clients** (العملاء)، وحلق بمؤشر الماوس فوق جهازك في **Client status** (حالة العميل).



5.2 أسئلة شائعة (FAQs)

لا يمكنني الوصول إلى واجهة المستخدم العمومية (GUI) لجهاز التوجيه باستخدام مستعرض ويب

- إذا كان جهاز الكمبيوتر الخاص بك متصلاً بسلك، فافحص اتصال كابل إيثرنت وحالة LED كما هو موضح في القسم السابق.
- تحقق من استخدام معلومات تسجيل الدخول الصحيحة. تأكد من أن مفتاح Caps Lock معطل عند إدخال معلومات تسجيل الدخول.
- احذف ملفات تعريف الارتباط والملفات في مستعرض الويب الخاص بك. في برنامج Internet Explorer، اتبع الخطوات الآتية:

1. شغل Internet Explorer، ثم انقر على **Tools (أدوات) < Internet Options (خيارات الإنترنت)**.

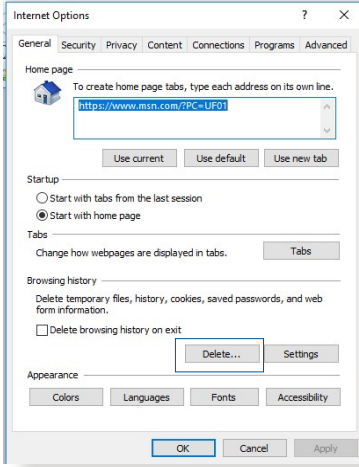

2. في علامة تبويب **General (عام)**، تحت **Browsing history (تاريخ التصفح)**، انقر فوق **Delete... (حذف)**، حدد **Temporary Internet files and website files (ملفات الإنترنت المؤقتة وملفات موقع الويب) و Cookies and website data (ملفات تعريف الارتباط وبيانات موقع الويب)** ثم انقر فوق **Delete (حذف)**.

ملاحظات:

- تختلف أوامر حذف ملفات تعريف الارتباط والملفات حسب مستعرضات الويب.
- قم بتعطيل إعدادات الخادم الوكيل، وإلغاء اتصال الطلب الهاتفي، وقم بتعيين إعدادات TCP/IP للحصول على عناوين IP تلقائيًا. لمزيد من التفاصيل، راجع الفصل 1 من دليل المستخدم هذا.
- تأكد من استخدام كابلات إيثرنت CAT5e أو CAT6.

العمل غير قادر على إنشاء اتصال لاسلكي باستخدام جهاز التوجيه.

ملاحظة: إذا كنت تصادف مشكلات في الاتصال بشبكة 5 جيجاهرتز ، تأكد من أن الجهاز اللاسلكي الخاص بك يدعم 5 جيجاهرتز أو يتضمن إمكانات النطاق المزدوج.

• خارج النطاق:

• قَرّب جهاز التوجيه إلى عميل الشبكة اللاسلكية.

• جرب ضبط هوائيات جهاز التوجيه على أفضل اتجاه كما هو موضح في القسم **1.4 ضبط موضع جهاز التوجيه اللاسلكي.**

• تم تعطيل خادم DHCP:

1. ابدأ تشغيل واجهة المستخدم العمومية على الويب (Web GUI). انتقل إلى

General (عام) < Network Map (خريطة الشبكة) < Clients (العملاء) وابحث عن الجهاز الذي تريد توصيله بجهاز التوجيه.

2. إذا تعذر عليك العثور على جهاز في **Network Map (خريطة الشبكة)**،

انتقل إلى **Advanced Settings (الإعدادات المتقدمة) < LAN (شبكة**

الاتصال المحلية) < DHCP Server (خادم DHCP)، قائمة **Basic**

Config (التكوين الأساسي)، وحدد **Yes (نعم)** في **Enable the**

DHCP Server (تمكين خادم DHCP).

LAN - DHCP Server

DHCP (Dynamic Host Configuration Protocol) is a protocol for the automatic configuration used on IP networks. The DHCP server can assign each client an IP address and informs the client of the DNS server IP and default gateway IP. supports up to 253 IP addresses for your local network.
[Manually Assigned IP around the DHCP list FAQ](#)

Basic Config	
Enable the DHCP Server	<input checked="" type="radio"/> Yes <input type="radio"/> No
Domain Name	<input type="text"/>
IP Pool Starting Address	<input type="text" value="192.168.50.2"/>
IP Pool Ending Address	<input type="text" value="192.168.50.254"/>
Lease time	<input type="text" value="86400"/>
Default Gateway	<input type="text"/>

DNS and WINS Server Setting	
DNS Server	<input type="text"/>
WINS Server	<input type="text"/>

Manual Assignment	
Enable Manual Assignment	<input checked="" type="radio"/> Yes <input type="radio"/> No

Manually Assigned IP around the DHCP list (Max Limit : 64)		
Client Name (MAC Address)	IP Address	Add / Delete
<input type="text" value="192.168.50.255"/>	<input type="text"/>	<input type="button" value="⊕"/>
No data in table.		

- تم إخفاء SSID. إذا جهازك يستطيع العثور على معرفات SSID من أجهزة التوجيه الأخرى ولكنه لا يمكنه العثور على معرف SSID لجهاز التوجيه الخاص بك، فانقل إلى **Advanced Settings** (الإعدادات المتقدمة) < **Wireless** (اللاسلكي) < **General** (عام)، حدد **No** (لا) على **Hide SSID** (إخفاء SSID)، وحدد **Auto** (تلقائي) في **Control Channel** (قناة التحكم).

Wireless - General

Set up the wireless related information below.

Enable Smart Connect	<input type="checkbox"/> OFF
Band	2.4GHz
Network Name (SSID)	ASUS_2G
Hide SSID	<input checked="" type="radio"/> Yes <input type="radio"/> No
Wireless Mode	Auto <input type="checkbox"/> Optimized for Xbox <input checked="" type="checkbox"/> big Protection
Channel bandwidth	20/40 MHz
Control Channel	Auto <input type="checkbox"/> Current Control Channel: 4
Extension Channel	Auto
Authentication Method	WPA2-Personal
WPA Encryption	AES
WPA Pre-Shared Key	12345678
Protected Management Frames	Disable
Group Key Rotation Interval	3600

Apply

- إذا كنت تستخدم مهائئ LAN لاسلكي، فتتحقق من أن القناة اللاسلكية المستخدمة تتوافق مع القنوات المتوفرة في بلدك/منطقتك. إذا لم تكن متوافقة، فاضبط القناة، وعرض نطاق القناة والوضع اللاسلكي.
- إذا كنت ما تزال غير قادر على الاتصال بجهاز التوجيه اللاسلكي، فيمكنك إعادة ضبط جهاز التوجيه على الإعدادات الافتراضية من المصنع. في واجهة المستخدم العمومية لجهاز التوجيه، انقر فوق **Administration** (الإدارة) < **Restore/Save/Upload Setting** (استعادة/حفظ/تحميل الإعداد) وانقر فوق **Restore** (استعادة).

Administration - Restore/Save/Upload Setting

This function allows you to save current settings to a file, or load settings from a file.

Factory default	Restore Initialize
Save setting	Save
Restore setting	Upload 選擇檔案 未選擇任何檔案

لا يمكن الدخول إلى الإنترنت.

- تحقق مما إذا كان جهاز التوجيه لديك يمكنه الاتصال بعنوان WAN IP لمزود خدمة الإنترنت. للقيام بذلك، قم بتشغيل واجهة المستخدم العمومية على الويب (web GUI) وانتقل إلى **General (عام) < Network Map** (خريطة الشبكة)، وافحص **Internet status (حالة الإنترنت)**.
- إذا كان جهاز التوجيه لا يمكنه الاتصال بعنوان WAN IP لمزود خدمة الإنترنت، جرب إعادة بدء الشبكة الخاصة بك كما هو موضح في القسم **Restart your network in following sequence** (التالي) تحت **Basic Troubleshooting** (استكشاف الأخطاء وإصلاحها الأساسي).



- تم حظر الجهاز عن طريق وظيفة التحكم الأبوي. انتقل إلى **General (عام) < AiProtection < Parental Control** (التحكم الأبوي) وتحقق مما إذا كان الجهاز مدرجًا في القائمة أم لا. إذا كان الجهاز مدرجًا تحت **Client Name (اسم العميل)**، أزل الجهاز باستخدام زر **Delete (أزل)** أو اضبط **Time Management Settings** (إعدادات إدارة الوقت).



- إذا لم يكن هناك اتصال بالإنترنت، فجرب إعادة تمهيد الكمبيوتر وتحقق من عنوان IP للشبكة وعنوان البوابة.
- تحقق من مؤشرات الحالة على مودم ADSL وجهاز توجيه اللاسلكي. إذا لم يكن مصباح WAN LED على جهاز التوجيه اللاسلكي مضيئًا، فتتحقق من أن جميع الكابلات متصلة بشكل صحيح.

نسيت معرف SSID (اسم الشبكة) أو كلمة مرور الشبكة

- قم بإعداد معرف SSID جديد ومفتاح تشفير عن طريق الاتصال السلكي (كابل إيثرنت). ابدأ تشغيل واجهة المستخدم العمومية على الويب (Web GUI)، وانتقل إلى **Network Map (خريطة الشبكة)**، وانقر فوق رمز جهاز التوجيه، وأدخل معرف SSID جديد ومفتاح التشفير، ثم انقر فوق **Apply (تطبيق)**.
- أعد ضبط جهاز التوجيه على الإعدادات الافتراضية. شغل واجهة المستخدم العمومية على الويب (web GUI)، انتقل إلى **Administration (الإدارة) < Restore/Save/Upload Setting (استعادة/حفظ/تحميل الإعداد) وانقر فوق Restore (استعادة)**.

كيف تستعيد النظام إلى إعداداته الافتراضية؟

- انتقل إلى **Administration (الإدارة) < Restore/Save/Upload Setting (استعادة/حفظ/تحميل الإعداد) وانقر فوق Restore (استعادة)**.

الإعدادات التالية هي إعدادات المصنع الافتراضية:

تمكين DHCP:	نعم (إذا كان كبل WAN موصلاً)
عنوان IP:	http://www.asusrouter.com (أو) 192.168.50.1
اسم النطاق:	(فارغ)
فئاع الشبكة الفرعية:	255.255.255.0
خادم DNS 1:	192.168.50.1
خادم DNS 2:	(فارغ)
SSID (2.4GHz):	ASUS
SSID (5GHz):	ASUS_5G

فشل تحديث البرنامج الثابت.

- قم بتنشغيل وضع الإنقاذ وتنشغيل أداة Firmware Restoration (استعادة البرنامج الثابت). راجع القسم 4.2 استعادة البرنامج الثابت لمعرفة كيفية استخدام أداة Firmware Restoration (استعادة البرنامج الثابت).

لا يمكن الوصول إلى واجهة المستخدم العمومية على الويب (Web GUI)

قبل تكوين جهاز التوجيه اللاسلكي، نفذ الخطوات الموضحة في هذا القسم للكمبيوتر المضيف وعملاء الشبكة.

A. تعطيل الخادم الوكيل، في حالة تمكينه.

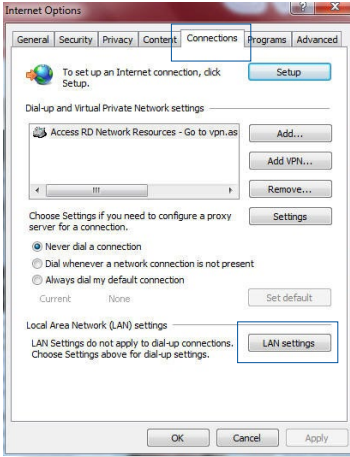

Windows®

1. انقر فوق **Start** (ابدأ) < Internet Explorer لبدء تشغيل مستعرض الويب.
2. انقر فوق **Tools** (الأدوات) < Internet options (خيارات الإنترنت) < علامة تبويب Connections (الاتصالات) < LAN settings (إعدادات LAN).



3. من شاشة إعدادات شبكة الاتصال المحلية (LAN)، قم بإلغاء اختيار **Use a proxy server for your LAN** (استخدام خادم وكيل لشبكة LAN الخاصة بك).
4. انقر فوق **OK** (موافق) عند الانتهاء.

MAC OS

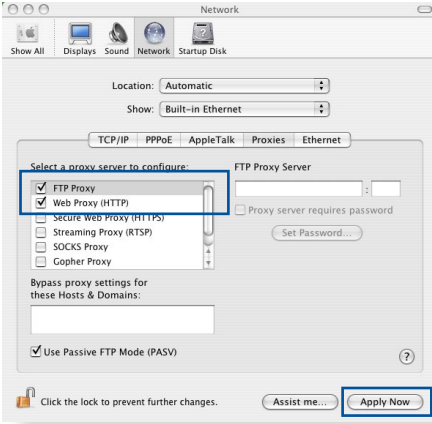

1. من مستعرض Safari، انقر فوق Preferences < Safari Advanced < (التفضيلات) Change < (متقدم) Settings (تغيير الإعدادات)...
2. من شاشة الشبكة، قم بإلغاء تحديد FTP Proxy (وكيل FTP) و Web Proxy (وكيل الويب) (HTTP).
3. انقر فوق Apply Now (تطبيق الآن) عند الانتهاء.

ملاحظة: راجع ميزة المساعدة في المستعرض لمعرفة التفاصيل حول تعطيل الخادم الوكيل.

B. تعيين إعدادات TCP/IP للحصول على عنوان IP تلقائيًا.

Windows®

1. انقر فوق Start < (ابدأ) Control Panel < (لوحة التحكم) Network and Sharing Center (مركز الشبكة والمشاركة)، ثم انقر فوق اتصال الشبكة لعرض نافذة الحالة الخاصة به.

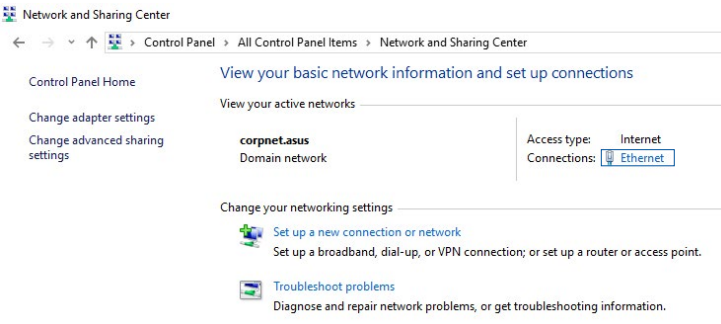

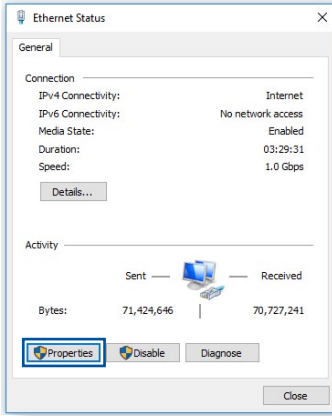

2. انقر فوق **Properties** (خصائص) لعرض نافذة Ethernet Properties (خصائص الإنترنت).

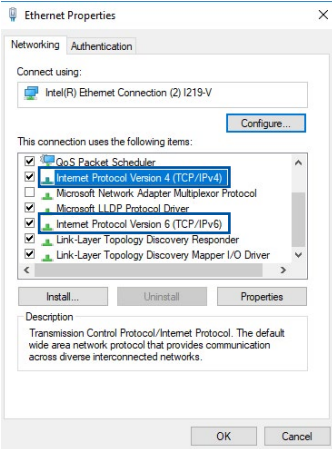

3. حدد بروتوكول الإنترنت الإصدار 4 (TCP/IPv4) أو بروتوكول الإنترنت الإصدار 6 (TCP/IPv6)، ثم انقر فوق **Properties** (الخواص).

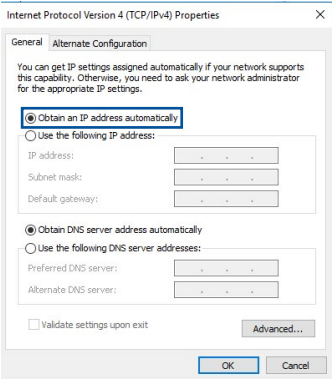

4. للحصول على إعدادات IP IPv4 تلقائيًا، اختر **Obtain an IP address automatically** (الحصول على عنوان IP تلقائيًا).

للحصول على إعدادات IP IPv6 تلقائيًا، اختر **Obtain an IPv6 address automatically** (الحصول على عنوان IPv6 تلقائيًا).

5. انقر فوق **OK** (موافق) عند الانتهاء.

MAC OS

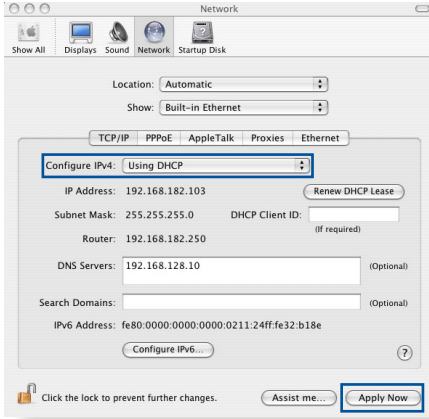

1. انقر فوق رمز Apple الموجود في القسم العلوي الأيسر للشاشة.

2. انقر فوق **System Preferences** (تفضيلات النظام) < **Network** (الشبكة) < **Configure** (تكوين)...

3. من علامة تبويب **TCP/IP**، حدد **Using DHCP** (استخدام DHCP) في القائمة المنسدلة **Configure IPv4** (تكوين IPv4).

4. انقر فوق **Apply Now** (تطبيق الآن) عند الانتهاء.

ملاحظة: راجع تعليمات نظام التشغيل وميزة الدعم لمعرفة تفاصيل حول تكوين إعدادات TCP/IP لجهاز الكمبيوتر الخاص بك.

C. تعطيل اتصال الطلب الهاتفي، في حالة تمكينه.

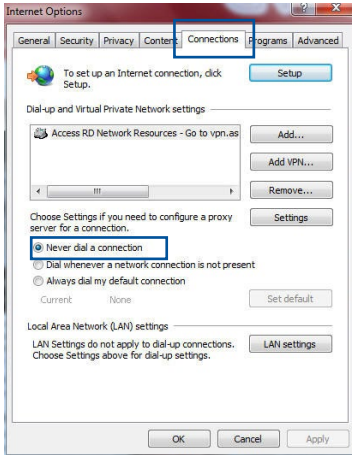

Windows®

1. انقر فوق **Start** (ابدأ) < **Internet Explorer** لبدء تشغيل المستعرض.

2. انقر فوق **Tools** (الأدوات) < **Internet options** (خيارات الإنترنت) < **Connections** (الاتصالات).

3. اختر **Never dial a connection** (عدم إجراء اتصال هاتفي مطلقاً).

4. انقر فوق **OK** (موافق) عند الانتهاء.

ملاحظة: راجع ميزة المساعدة في المستعرض لمعرفة التفاصيل حول تعطيل الاتصال الهاتفي.

GNU General Public License

Licensing information

This product includes copyrighted third-party software licensed under the terms of the GNU General Public License. Please see The GNU General Public License for the exact terms and conditions of this license. All future firmware updates will also be accompanied with their respective source code. Please visit our web site for updated information. Note that we do not offer direct support for the distribution.

GNU GENERAL PUBLIC LICENSE

Version 2, June 1991

Copyright (C) 1989, 1991 Free Software Foundation, Inc.

59 Temple Place, Suite 330, Boston, MA 02111-1307 USA

Everyone is permitted to copy and distribute verbatim copies of this license document, but changing it is not allowed.

Preamble

The licenses for most software are designed to take away your freedom to share and change it. By contrast, the GNU General Public License is intended to guarantee your freedom to share and change free software--to make sure the software is free for all its users. This General Public License applies to most of the Free Software Foundation's software and to any other program whose authors commit to using it. (Some other Free Software Foundation software is covered by the GNU Library General Public License instead.) You can apply it to your programs, too.

When we speak of free software, we are referring to freedom, not price. Our General Public Licenses are designed to make sure that you have the freedom to distribute copies of free software (and charge for this service if you wish), that you receive source code or can get it if you want it, that you can change the software or use pieces of it in new free programs; and that you know you can do these things.

To protect your rights, we need to make restrictions that forbid anyone to deny you these rights or to ask you to surrender the rights. These restrictions translate to certain responsibilities for you if you distribute copies of the software, or if you modify it.

For example, if you distribute copies of such a program, whether gratis or for a fee, you must give the recipients all the rights that you have. You must make sure that they, too, receive or can get the source code. And you must show them these terms so they know their rights.

We protect your rights with two steps: (1) copyright the software, and (2) offer you this license which gives you legal permission to copy, distribute and/or modify the software.

Also, for each author's protection and ours, we want to make certain that everyone understands that there is no warranty for this free software. If the software is modified by someone else and passed on, we want its recipients to know that what they have is not the original, so that any problems introduced by others will not reflect on the original authors' reputations.

Finally, any free program is threatened constantly by software patents. We wish to avoid the danger that redistributors of a free program will individually obtain patent licenses, in effect making the program proprietary. To prevent this, we have made it clear that any patent must be licensed for everyone's free use or not licensed at all.

The precise terms and conditions for copying, distribution and modification follow.

Terms & conditions for copying, distribution, & modification

0. This License applies to any program or other work which contains a notice placed by the copyright holder saying it may be distributed under the terms of this General Public License. The "Program", below, refers to any such program or work, and a "work based on the Program" means either the Program or any derivative work under copyright law: that is to say, a work containing the Program or a portion of it, either verbatim or with modifications and/or translated into another language. (Hereinafter, translation is included without limitation in the term "modification".) Each licensee is addressed as "you".

Activities other than copying, distribution and modification are not covered by this License; they are outside its scope. The act of running the Program is not restricted, and the output from the Program is covered only if its contents constitute a work based on the Program (independent of having been made by running the Program). Whether that is true depends on what the Program does.

1. You may copy and distribute verbatim copies of the Program's source code as you receive it, in any medium, provided that you conspicuously and appropriately publish on each copy an appropriate copyright notice and disclaimer of warranty; keep intact all the notices that refer to this License and to the absence of any warranty;

and give any other recipients of the Program a copy of this License along with the Program.

You may charge a fee for the physical act of transferring a copy, and you may at your option offer warranty protection in exchange for a fee.

2. You may modify your copy or copies of the Program or any portion of it, thus forming a work based on the Program, and copy and distribute such modifications or work under the terms of Section 1 above, provided that you also meet all of these conditions:
 - a) You must cause the modified files to carry prominent notices stating that you changed the files and the date of any change.
 - b) You must cause any work that you distribute or publish, that in whole or in part contains or is derived from the Program or any part thereof, to be licensed as a whole at no charge to all third parties under the terms of this License.
 - c) If the modified program normally reads commands interactively when run, you must cause it, when started running for such interactive use in the most ordinary way, to print or display an announcement including an appropriate copyright notice and a notice that there is no warranty (or else, saying that you provide a warranty) and that users may redistribute the program under these conditions, and telling the user how to view a copy of this License. (Exception: if the Program itself is interactive but does not normally print such an announcement, your work based on the Program is not required to print an announcement.)

These requirements apply to the modified work as a whole. If identifiable sections of that work are not derived from the Program, and can be reasonably considered independent and separate works in themselves, then this License, and its terms, do not apply to those sections when you distribute them as separate works. But when you distribute the same sections as part of a whole which is a work based on the Program, the distribution of the whole must be on the terms of this License, whose permissions for other licensees extend to the entire whole, and thus to each and every part regardless of who wrote it.

Thus, it is not the intent of this section to claim rights or contest your rights to work written entirely by you; rather, the intent is to exercise the right to control the distribution of derivative or collective works based on the Program.

In addition, mere aggregation of another work not based on the Program with the Program (or with a work based on the Program) on a volume of a storage or distribution medium does not bring the other work under the scope of this License.

3. You may copy and distribute the Program (or a work based on it, under Section 2) in object code or executable form under the terms of Sections 1 and 2 above provided that you also do one of the following:
 - a) Accompany it with the complete corresponding machine-readable source code, which must be distributed under the terms of Sections 1 and 2 above on a medium customarily used for software interchange; or,
 - b) Accompany it with a written offer, valid for at least three years, to give any third party, for a charge no more than your cost of physically performing source distribution, a complete machine-readable copy of the corresponding source code, to be distributed under the terms of Sections 1 and 2 above on a medium customarily used for software interchange; or,

c) Accompany it with the information you received as to the offer to distribute corresponding source code. (This alternative is allowed only for noncommercial distribution and only if you received the program in object code or executable form with such an offer, in accord with Subsection b above.)

The source code for a work means the preferred form of the work for making modifications to it. For an executable work, complete source code means all the source code for all modules it contains, plus any associated interface definition files, plus the scripts used to control compilation and installation of the executable. However, as a special exception, the source code distributed need not include anything that is normally distributed (in either source or binary form) with the major components (compiler, kernel, and so on) of the operating system on which the executable runs, unless that component itself accompanies the executable.

If distribution of executable or object code is made by offering access to copy from a designated place, then offering equivalent access to copy the source code from the same place counts as distribution of the source code, even though third parties are not compelled to copy the source along with the object code.

4. You may not copy, modify, sublicense, or distribute the Program except as expressly provided under this License. Any attempt otherwise to copy, modify, sublicense or distribute the Program is void, and will automatically terminate your rights under this License. However, parties who have received copies, or rights, from you under this License will not have their licenses terminated so long as such parties remain in full compliance.
5. You are not required to accept this License, since you have not signed it. However, nothing else grants you permission to modify or distribute the Program or its derivative works. These actions are prohibited by law if you do not accept this License.

Therefore, by modifying or distributing the Program (or any work based on the Program), you indicate your acceptance of this License to do so, and all its terms and conditions for copying, distributing or modifying the Program or works based on it.

6. Each time you redistribute the Program (or any work based on the Program), the recipient automatically receives a license from the original licensor to copy, distribute or modify the Program subject to these terms and conditions. You may not impose any further restrictions on the recipients' exercise of the rights granted herein. You are not responsible for enforcing compliance by third parties to this License.
7. If, as a consequence of a court judgment or allegation of patent infringement or for any other reason (not limited to patent issues), conditions are imposed on you (whether by court order, agreement or otherwise) that contradict the conditions of this License, they do not excuse you from the conditions of this License. If you cannot distribute so as to satisfy simultaneously your obligations under this License and any other pertinent obligations, then as a consequence you may not distribute the Program at all. For example, if a patent license would not permit royalty-free redistribution of the Program by all those who receive copies directly or indirectly through you, then the only way you could satisfy both it and this License would be to refrain entirely from distribution of the Program.

If any portion of this section is held invalid or unenforceable under any particular circumstance, the balance of the section is intended to apply and the section as a whole is intended to apply in other circumstances.

It is not the purpose of this section to induce you to infringe any patents or other property right claims or to contest validity of any such claims; this section has the sole purpose of protecting the integrity of the free software distribution system, which is implemented by public license practices. Many people have made generous contributions to the wide range of software distributed through that system in reliance on consistent application of that system; it is up to the author/donor to decide if he

or she is willing to distribute software through any other system and a licensee cannot impose that choice.

This section is intended to make thoroughly clear what is believed to be a consequence of the rest of this License.

8. If the distribution and/or use of the Program is restricted in certain countries either by patents or by copyrighted interfaces, the original copyright holder who places the Program under this License may add an explicit geographical distribution limitation excluding those countries, so that distribution is permitted only in or among countries not thus excluded. In such case, this License incorporates the limitation as if written in the body of this License.
9. The Free Software Foundation may publish revised and/or new versions of the General Public License from time to time. Such new versions will be similar in spirit to the present version, but may differ in detail to address new problems or concerns.

Each version is given a distinguishing version number. If the Program specifies a version number of this License which applies to it and “any later version”, you have the option of following the terms and conditions either of that version or of any later version published by the Free Software Foundation. If the Program does not specify a version number of this License, you may choose any version ever published by the Free Software Foundation.

10. If you wish to incorporate parts of the Program into other free programs whose distribution conditions are different, write to the author to ask for permission.

For software which is copyrighted by the Free Software Foundation, write to the Free Software Foundation; we sometimes make exceptions for this. Our decision will be guided by the two goals of preserving the free status of all derivatives of our free software and of promoting the sharing and reuse of software generally.

NO WARRANTY

11. BECAUSE THE PROGRAM IS LICENSED FREE OF CHARGE, THERE IS NO WARRANTY FOR THE PROGRAM, TO THE EXTENT PERMITTED BY APPLICABLE LAW. EXCEPT WHEN OTHERWISE STATED IN WRITING THE COPYRIGHT HOLDERS AND/OR OTHER PARTIES PROVIDE THE PROGRAM "AS IS" WITHOUT WARRANTY OF ANY KIND, EITHER EXPRESSED OR IMPLIED, INCLUDING, BUT NOT LIMITED TO, THE IMPLIED WARRANTIES OF MERCHANTABILITY AND FITNESS FOR A PARTICULAR PURPOSE. THE ENTIRE RISK AS TO THE QUALITY AND PERFORMANCE OF THE PROGRAM IS WITH YOU. SHOULD THE PROGRAM PROVE DEFECTIVE, YOU ASSUME THE COST OF ALL NECESSARY SERVICING, REPAIR OR CORRECTION.

12. IN NO EVENT UNLESS REQUIRED BY APPLICABLE LAW OR AGREED TO IN WRITING WILL ANY COPYRIGHT HOLDER, OR ANY OTHER PARTY WHO MAY MODIFY AND/OR REDISTRIBUTE THE PROGRAM AS PERMITTED ABOVE, BE LIABLE TO YOU FOR DAMAGES, INCLUDING ANY GENERAL, SPECIAL, INCIDENTAL OR CONSEQUENTIAL DAMAGES ARISING OUT OF THE USE OR INABILITY TO USE THE PROGRAM (INCLUDING BUT NOT LIMITED TO LOSS OF DATA OR DATA BEING RENDERED INACCURATE OR LOSSES SUSTAINED BY YOU OR THIRD PARTIES OR A FAILURE OF THE PROGRAM TO OPERATE WITH ANY OTHER PROGRAMS), EVEN IF SUCH HOLDER OR OTHER PARTY HAS BEEN ADVISED OF THE POSSIBILITY OF SUCH DAMAGES.

END OF TERMS AND CONDITIONS

ملاحظات السلامة

عند استخدام المنتج، اتبع دائمًا احتياطات السلامة الأساسية، بما فيها، على سبيل المثال لا الحصر، ما يلي:

تحذير!



- يجب توصيل سلك (أسلاك) مصدر الإمداد بالطاقة بمأخذ (مأخذ) المقبس المزود بأرضية مناسبة. وصل الجهاز لمقبس كهربائي قرب فقط يسهل الوصول إليه.
- في حالة إنكسار المهايي، لا تحاول إصلاحه بنفسك. اتصل بفني صيانة مؤهل أو بائع التجزئة لديك.
- يجب عدم استخدام أسلاك الطاقة أو الملحقات أو الوحدات الطرفية الأخرى التالفة.
- لا تركيب هذا الجهاز على مسافة أعلى من 2 متر.
- استخدم هذا المنتج في البيئات التي تتراوح درجات الحرارة المنتشرة بها بين 0 درجة مئوية (32 فهرنهايت) و40 درجة مئوية (104 فهرنهايت).
- اقرأ إرشادات التشغيل ومعدل درجة الحرارة المقدم قبل استخدام المنتج.
- انتبه بشكل خاص للسلامة الشخصية عند استخدام المنتج في المطارات، المستشفيات، محطات الغاز، والمرائب الاحترازية.
- التداخل الطبي للجهاز: حافظ على مسافة لا تقل عن 15 سم (6 بوصات) بين أجهزة الزرع الطبية ومنتجات ASUS لتقليل خطر التداخل.
- يرجى استخدام منتجات ASUS في ظروف استقبال جيدة لتقليل مستوى الإشعاع.
- إبقِ الجهاز بعيدًا عن أي امرأة حامل وعن الجزء السفلي من بطن المراهقين.
- لا تستخدم هذا المنتج في حالة ملاحظة أي عيوب مرئية أو في حالة تعرضه للبلل أو التلف أو التعديل. ابحث عن الصيانة من أجل المساعدة.

تحذير!



- يجب عدم وضع الجهاز على أسطح عمل غير مستوية أو غير مستقرة.
- لا تضع أو تسقط أجسامًا على الجزء العلوي من المنتج. تجنب تعريض المنتج لصدمة ميكانيكية مثل: الكسر أو الثني أو الثقب أو التمزيق.
- لا تفك هذا المنتج أو تفتحه أو تضعه في الميكروويف أو تحرقه أو تدهنه أو تدفع أي أجسام غريبة داخله.
- ارجع إلى ملصق التصنيف الموجود على الجزء السفلي من المنتج وتأكد من أن مهايئ الطاقة متوافق مع هذا التصنيف.
- إبقِ المنتج بعيدًا عن النار ومصادر الحرارة.
- يجب عدم تعرض الجهاز للسوائل أو الأمطار أو الرطوبة. يجب عدم استخدام المنتج أثناء العواصف الكهربائية.
- وصل دوائر خرج PoE الخاصة بهذا المنتج بشبكات PoE بشكل حصري بدون التوجيه إلى منشآت خارجية.
- لمنع خطر حدوث صدمة كهربية؛ افصل كبل الطاقة من مأخذ التيار الكهربائي قبل تغيير مكان النظام.
- لا تستخدم سوى الملحقات المرفقة من قبل الجهة المصنعة للجهاز للعمل مع هذا الطراز. يبطل استخدام أنواع أخرى من الملحقات الضمان أو يخرق اللوائح والقوانين المحلية، وقد يعرض سلامتك للمخاطر. اتصل ببيئع التجزئة المحلي لمعرفة مدى توفر الملحقات المرخصة.
- استخدام هذا المنتج بطريقة غير الموصى بها في التعليمات المقدمة قد يؤدي لخطر نشوب حريق أو إصابة شخصية.

الخدمة والدعم

زر موقع الويب المتعدد اللغات خاصتنا على [.https://www.asus.com/support/](https://www.asus.com/support/)

