

用户手册

RT-N65U

双带 Wireless-N750 千兆无线路由器

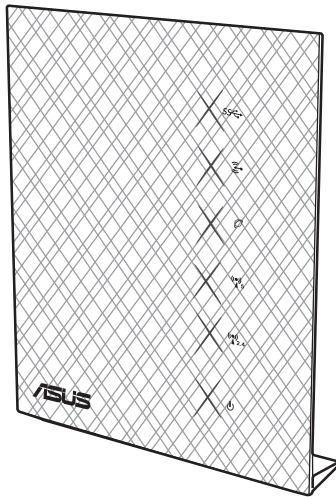

时尚超薄的 RT-N65U 路由器拥有独特的 2.4GHz 与 5GHz 双频，提供无与伦比的同步无线 HD 数据流；SMB、UPnP、AV、FTP 服务器可进行 24/7 文件共享；它能够支持 300,000 个连接数；同时运用华硕绿色网络技术（Green Network Technology）提供高达 70% 的省电方案。

版权说明

©ASUSTeK Computer Inc. All rights reserved. 华硕电脑股份有限公司保留所有权利。

本用户手册包括但不限于其所包含的所有信息都受到著作权法的保护，未经华硕电脑股份有限公司（以下简称“华硕”）许可，不得有任何仿造、复制、摘抄、转译、发行等行为或为其它利用。

免责声明

本用户手册是以“现状”及“以目前明示的条件下”的状态提供给您。在法律允许的范围内，华硕就本用户手册，不提供任何明示或默示的担保及保证，包括但不限于商业畅销性、特定目的适用性、未侵害任何他人权利及任何使用本用户手册或无法使用本用户手册的保证，且华硕对因使用本用户手册而获取的结果或通过本用户手册所获得任何信息的准确性或可靠性不提供担保及保证。

用户应自行承担使用本用户手册的所有风险。用户明确了解并同意华硕、华硕的被授权人及董事、管理层、员工、代理商、关联企业皆无须为您因本用户手册、或因使用本用户手册、或因不可归责于华硕的原因而无法使用本用户手册或其任何部分而可能产生的衍生、附带、直接、间接、特别、惩罚或任何其它损失（包括但不限于利益损失、业务中断、资料遗失或其它金钱损失）负责，不论华硕是否被告知发生上述损失之可能性。

由于部分国家或地区可能不允许责任的全部免除或对上述损失的责任限制，所以上述限制或排除条款可能对您不适用。

用户知悉华硕有权随时修改本用户手册。本产品规格或驱动程序一经改变，本用户手册将会随之更新。本用户手册更新的详细说明请您访问华硕的客户服务网<http://support.asus.com>，或是直接与华硕电脑客户关怀中心 400-620-6655 联系（不能拨打 400 电话的用户，请拨打技术支持电话 021-34074610）。

对于本用户手册中提及的第三方产品名称或内容，其所有权及知识产权都为各产品或内容所有人所有且受现行知识产权相关法律及国际条约的保护。

当下列两种情况发生时，本产品将不再受到华硕的保修及服务：

- （1）本产品曾经过非华硕授权的维修、规格更改、零件替换或其它未经过华硕授权的行为。
- （2）本产品序号模糊不清或丢失。

目录内容

第一章：认识您的无线路由器	
包装内容物	5
无线路由器概观	5
安装路由器	7
第二章：创建您的网络	
放置您的路由器	8
系统需求	9
设置您的无线路由器	10
有线连接	10
无线连接	11
开始设置之前	12
A. 关闭代理服务	12
B. 设置 TCP/IP 自动获取 IP 地址	14
C. 关闭拨号连接	15
第三章：使用网页图形界面进行设置	
登录网页图形界面	16
设置网络连接	17
网络设置向导 (QIS) (含自动侦测功能)	17
无线网络安全设置	21
管理您的网络客户端	23
监控您的 USB 设备	24
创建您的客户网络	26
使用 Traffic Manager	27
使用服务质量 (QoS) 管理带宽	27
监控流量	28
使用 USB 扩展	28
使用 AiDisk 共享文件	29
使用 UPnP 媒体服务器	32
使用网络共享 (Samba) 服务	33

目录内容

使用 FTP 共享服务.....	34
使用其它设置.....	35
高级设置.....	36
设置 DHCP 服务器.....	36
固件升级.....	37
恢复 / 导出 / 上传设置.....	38
网络打印机设置.....	39
第四章：使用华硕应用程序	
侦测设备（Device Discovery）.....	43
固件升级（Firmware Restoration）.....	44
第五章：疑难排解	
疑难排解.....	45
华硕 DDNS 服务.....	48
常见问题解答（FAQ）.....	48
附录	
Notices.....	50
NCC 警语.....	62
REACH.....	62
Safety Warning.....	62
华硕的联络信息.....	63
全球网络热线信息.....	64
全球网络热线信息.....	65

第一章：认识您的无线路由器

包装内容物

请检查以下配件是否齐全：

- RT-N65U 无线路由器
- RJ45 网线
- 电源适配器
- 快速使用指南
- 驱动程序与应用程序光盘（用户手册、应用程序）
- 保修卡



注意：

- 若以上列出的任何一项配件有损坏或是短缺的情形，请尽快联系华硕技术支持。您可以参考用户手册后部的华硕技术支持热线。
- 请保留原来的包装以便将来维修或替换等保修所需。

无线路由器概观

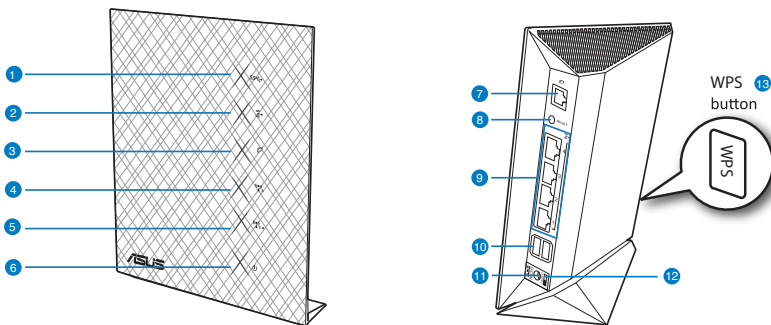

1 USB 指示灯

熄灭：无电源或无物理连接。

灯亮：有物理连接至 USB 设备。

2 LAN 指示灯

熄灭：无电源或无物理连接。

灯亮：有物理连接至局域网（LAN）。

3 WAN 指示灯

熄灭：无电源或无物理连接。

灯亮：有物理连接至广域网（WAN）。

4 5GHz 指示灯

熄灭：无 5GHz 信号。

灯亮：无线系统就绪。

闪烁：通过无线连接传输或接收数据。

5 2.4GHz 指示灯

熄灭：无 2.4GHz 信号。

灯亮：无线系统就绪。

闪烁：通过无线连接传输或接收数据。

6 电源指示灯

熄灭：无电源。

灯亮：设备就绪。

缓慢闪烁：救援模式。

快速闪烁：WPS 运行中。

7 WAN（互联网）接口

插入网线建立广域网连接。

黄色指示灯：1000Mbps 连接。

绿色指示灯：10Mbps/100Mbps 连接。

闪烁：通过有线连接传输或接收数据。



8 重置按钮

此按钮重置或恢复系统至其初始设置。

9 LAN 1 ~ 4 网络接口

插入网线建立网络连接。

黄色指示灯：1000Mbps 连接。

绿色指示灯：10Mbps/100Mbps 连接。

闪烁：通过有线连接传输或接收数据。



-
- 10 USB 3.0 接口
将 USB 3.0 设备，如 USB 硬盘或 USB 闪存盘插入此接口。
-
- 11 电源（DC-In）接口
插入附赠的 AC 适配器并将您的路由器连接至电源。
-
- 12 电源开关
将此按钮向上拨开启此设备，向下拨关闭此设备。
-
- 13 WPS 按钮
此按钮可启动 WPS 设置向导。
-

安装路由器

请按照以下步骤安装路由器：

1. 找到路由器底部的两个安装孔。
2. 将底座上的两个安装卡扣插入路由器底部的安装孔内。
3. 按照箭头方向滑动路由器，将其固定在底座上。

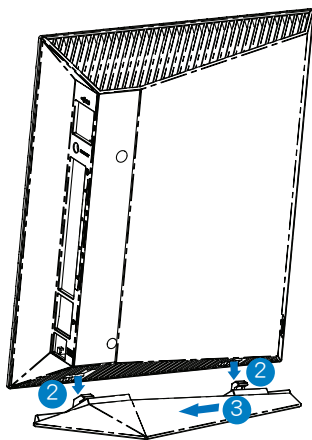

注意：

- 仅适用包装物中的适配器。使用其他适配器可能会对您的设备造成损坏。
- 规格：

DC 电源适配器	DC 输入：+19V 电压，支持最大1.58A 电流		
运行温度	0~40°C	保存温度	0~70°C
运行湿度	50~90%	保存湿度	20~90%

第二章：创建您的网络

放置您的路由器

为获取无线路由器与所连接的网络设备之间的最佳无线传输信号，请确认以下几点：

- 建议将路由器放置在中心区域，以覆盖所有无线移动设备。
- 请勿将设备放在靠近金属物品与阳光直射的地方。
- 请远离其它 Wi-Fi 设备、2.4GHz 电脑外围设备、蓝牙设备、无线室内电话、传输器、重型发动机、日光灯、微波炉、电冰箱与其他工业设备，以防止信号干扰或丢失。
- 请垂直放置无线路由器以获取最佳前后信号覆盖。
- 请平躺放置无线路由器以获取最佳上下信号覆盖。
- 请经常更新至最新版本固件。您可以登录华硕官网 <http://www.asus.com.cn> 获取最新固件。

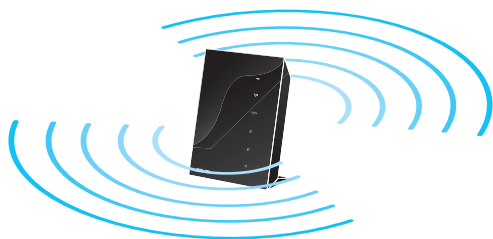

系统需求

设置您的网络之前，您需要一台或两台电脑符合以下系统需求：

- 一个以太网 RJ-45 (LAN) 网络接口 (10Base-T / 100Base-TX / 1000BaseTX)
- 支持 IEEE 802.11a/b/g/n 无线功能
- 已安装 TCP/IP 服务
- 网络浏览器，如 Internet Explorer、Firefox、Safari 或 Google Chrome



注意：

- 若您的电脑没有内置无线功能，您可以在您的电脑上安装一个 IEEE 802.11a/b/g/n 无线网卡来连接网络。
- 拥有独特的双频技术，您的无线路由器可同时支持 2.4GHz 与 5GHz 无线信号。该技术允许您在使用 2.4GHz 频带运行网络相关任务，如浏览网络或接收 / 传输 e-mail 信息的同时，也可使用 5GHz 频带即时播放高清晰音频 / 视频文件。
- 若您使用一张单频 IEEE 802.11b/g/n 无线网卡，您只能使用 2.4GHz 频带。
- 若您使用一张双频 IEEE 802.11a/b/g/n 无线网卡，您可以使用 2.4GHz 或 5GHz 频带。
- 若您的两台电脑均备有 IEEE 802.11a/b/g/n 无线网卡，您可以任意或同时使用 2.4GHz 与 5GHz 频带。
- 用来连接网络设备的 RJ-45 以太网线长度不可超过 100 米。

设置您的无线路由器



重要！

- 请使用有线连接设置您的无线路由器，避免无线信号不稳定可能造成的设置问题。
- 在设置您的华硕无线路由器之前，请按照以下执行：
 - 若您想要替换一个现有的路由器，请将其从网络中断开。
 - 拔掉现有调制解调器设置中的数据线。若现有的调制解调器有备用电池，也请移除。
 - 重新启动您的电脑（建议）。

有线连接



注意：华硕无线路由器本身具备自动侦测跳线 (auto-crossover) 功能，因此您可以使用已跳线或未跳线的网线来连接路由器。

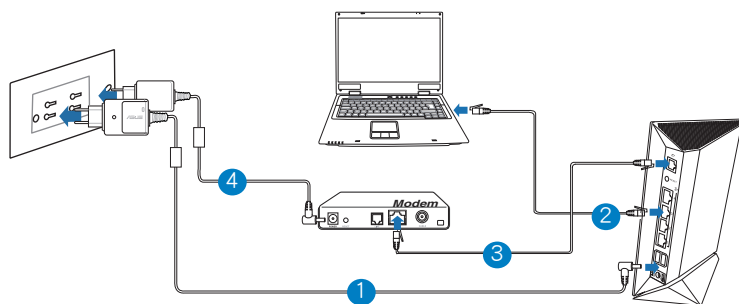

请依照以下步骤设置有线连接：

1. 将无线路由器的 AC 适配器插入 DC-In 输入接口并插上电源。
2. 使用附赠的网线将您的电脑连接至您的无线路由器的 LAN 接口。



重要！请确认 LAN 指示灯在闪烁。

- 3 用另一根网线将您的调制解调器连接至无线路由器的 WAN 接口。
4. 将调制解调器的 AC 适配器插入 DC-In 输入接口并插上电源。

无线连接

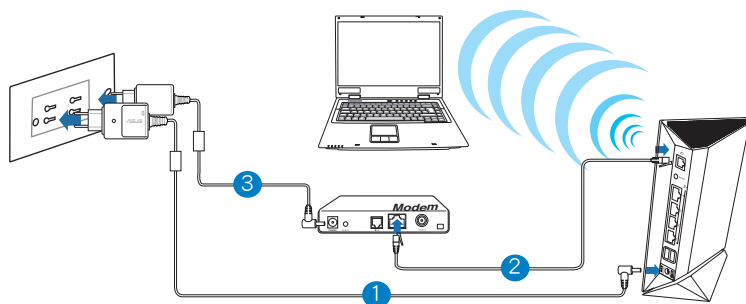

请依照以下步骤设置无线连接：

1. 将无线路由器的 AC 适配器插入 DC-In 输入接口并插上电源。
2. 用附赠的网线将您的调制解调器连接至无线路由器的 WAN 接口。
3. 将调制解调器的 AC 适配器插入 DC-In 输入接口并插上电源。
4. 在您的电脑上安装一张 IEEE 802.11a/b/g/n 标准的无线网卡。



注意：

- 更多无线连接相关信息请参考无线网卡的用户手册。
- 为你的网络进行安全设置，请参考“无线网络安全设置”部分的说明。

开始设置之前



注意：在您开始设置无线路由器之前，请按照本章节的步骤设置您的主机与网络客户端。

A. 关闭代理服务器

Windows® 7

1. 点击【开始】>【Internet Explorer】打开浏览器。
2. 点击【工具】>【Internet 选项】>【连接】标签 >【局域网设置】。
3. 在局域网（LAN）设置画面中取消勾选“为 LAN 使用代理服务器”。
4. 完成后点击【确定】。

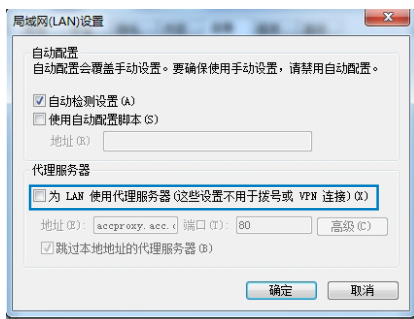
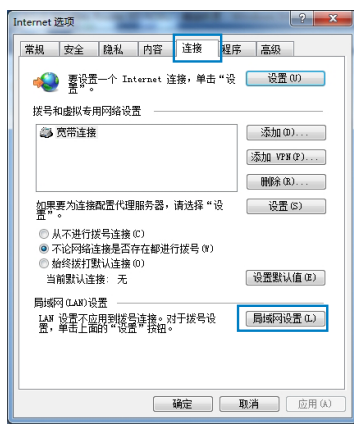

MAC OS

1. 在您的 Safari 浏览器中点击【Safari】>【Preferences】>【高级】>更改设置...
2. 在网络画面中取消勾选“FTP 代理”与“Web 代理 (HTTP)”。
3. 完成后点击【现在应用】。

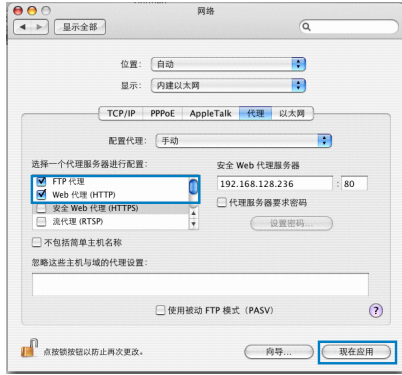

注意：请参考浏览器中的帮助菜单进行代理服务器的关闭设置。

B. 设置 TCP/IP 自动获取 IP 地址

Windows® 7

1. 点击【开始】>【控制面板】>【网络与 Internet】>【网络和共享中心】>【管理网络连接】。
2. 勾选“Internet 协议版本 4 (TCP/IPv4)”，然后点击【属性】。

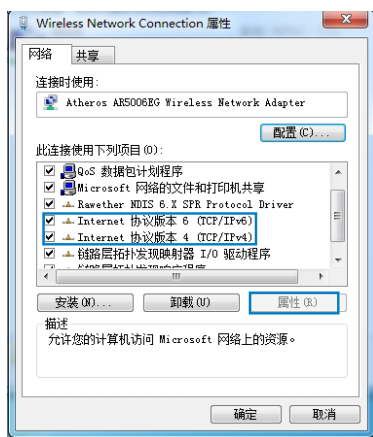

3. 欲自动获取 IPv4 IP 设置，勾选“自动获得 IP 地址”。
4. 完成后点击【确定】。

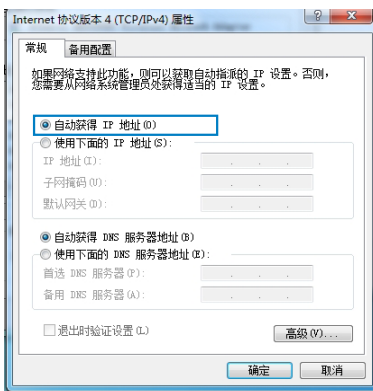

MAC OS

1. 点击左上角的苹果图标 。
2. 点击【System Preferences】>【网络】>【设置...】
3. 点击【TCP/IP】标签，在“配置 IPv4”下拉列表中选择【使用 DHCP】。
4. 完成后点击【现在应用】。

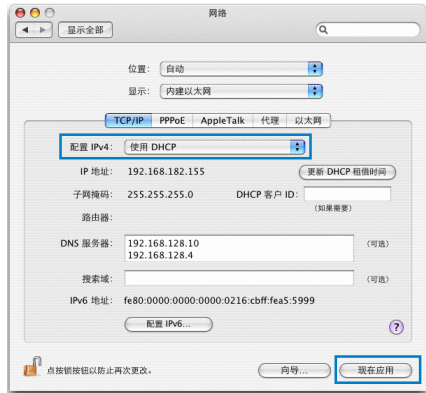

注意：请参考您的操作系统中 帮助与支持功能，获取更多设置 TCP/IP 相关信息。

C. 关闭拨号连接

Windows® 7

1. 点击【开始】>【Internet Explorer】开启浏览器。
2. 点击【工具】>【Internet 选项】>【连接】标签。
3. 勾选“从不进行拨号连接”。
4. 完成后点击【确定】。

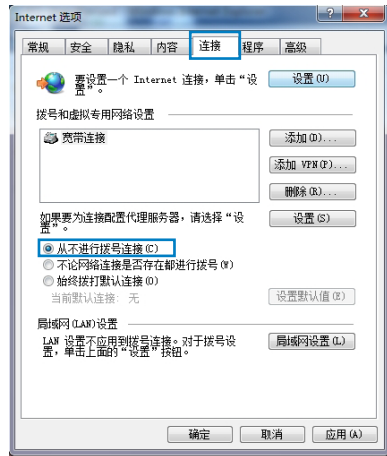

注意：请参考浏览器的帮助菜单进行关闭拨号连接。

第三章：使用网页图形界面进行设置

登录网页图形界面

您的华硕路由器配备一个智能网页图形使用界面（GUI），允许您通过网页浏览器，如 Internet Explorer、Firefox、Safari 或 Google Chrome，便捷设置其各种功能。

请依照以下步骤登录网页图形界面：

1. 在您的网页浏览器上手动输入无线路由器初始 IP 地址：192.168.1.1，如 Internet Explorer、Firefox、Safari 或 Google Chrome。
2. 在登录页面中，输入初始用户名（admin）与密码（admin）。

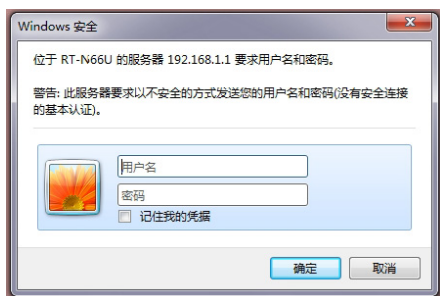

注意：

- 为使用您的网络客户端，请确认您已设置 TCP/IP 自动获取 IP 地址、关闭代理服务器、关闭拨号设置并取消拨号连接。
- 更多信息请参考“开始设置之前”章节的内容。

3. 开启无线路由器的网页图形界面，并进行各种无线设置。



设置网络连接



注意：第一次设置网络连接时，请按下路由器上的重置按钮将其恢复为初始设置。

网络设置向导（QIS）（含自动侦测功能）

网络设置向导（QIS）功能引导您快速设置您的网络连接。

请依照以下步骤使用拥有自动侦测功能的网络设置向导：

1. 开启一个网络浏览器，如 Internet Explorer、Firefox、Safari 或 Google Chrome。

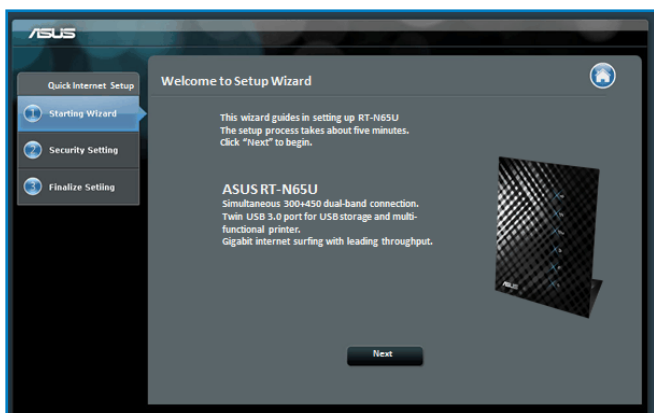

2. 此路由器可自动侦测 5 种 ISP 连接类型：自动取得 IP、PPPoE、固定 IP、PPTP 与 L2TP。为您的 ISP 连接类型输入所需信息。

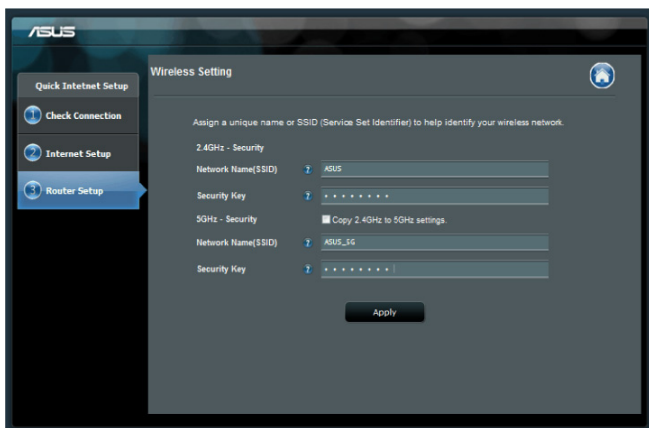

重要！请从您的 ISP 获取网络连接类型的相关信息。



注意：

- 当您第一次设置无线路由器或当您的无线路由器重置为初始设置时，路由器才会自动侦测您的 ISP 连接类型。
- 若网络设置向导 (QIS) 未能侦测您的网络连接类型，点击【**略过并手动设置**】，手动设置您的连接类型。
- 若网络设置向导 (QIS) 未能自动启动，请手动登录网络图形界面以打开网络设置向导页面。请依照以下步骤执行：
 - 在您的网络浏览器中输入 <http://192.168.1.1>。
 - 在登录界面输入初始用户名 (admin) 与密码 (admin)。
 - 在“网络地图”页面中选择“网络状态”，在“网络设置向导”下点击【**前往设置**】。

3. 为您的 2.4GHz 与 5 GHz 双频无线连接分配网络名称 (SSID) 与密钥。点击【**应用本页设置**】后完成。

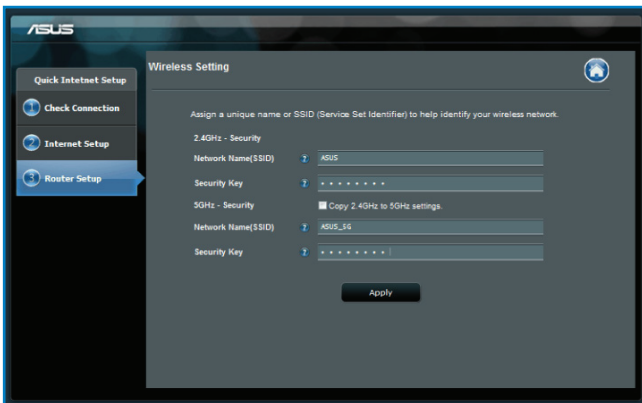

4. 屏幕上显示网络与无线设置。点击【下一步】继续。

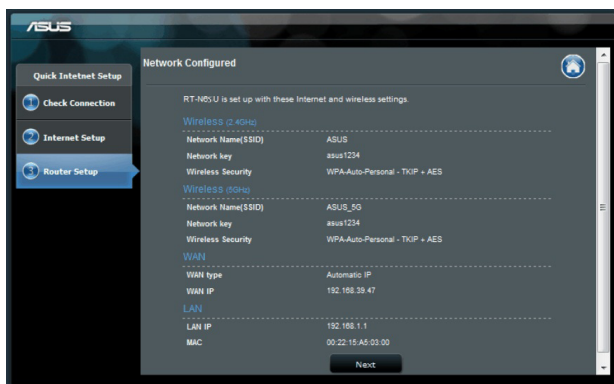

5. 浏览无线网络连接教程。完成后点击【完成】。

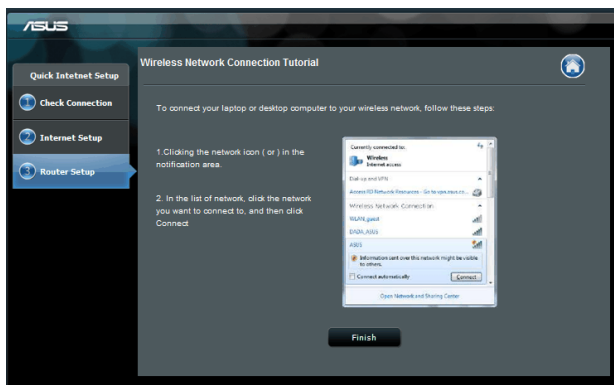

无线网络安全设置

为了保护您的无线网络以免非授权用户侵入，您需要进行无线网络安全设置。

请依照以下步骤进行无线网络安全设置：

1. 在您的网页浏览器中输入 192.168.1.1。
2. 在登录页面中，输入初始用户名（admin）与密码（admin），然后点击【确定】。无线路由器的网页图形界面开启。
3. 在【网络地图】画面中，选择【系统状态】图标以显示无线安全设置，如 SSID、安全级别与加密设置。



注意：您可以为 2.4GHz 与 5GHz 频进行不同的无线网络安全设置。

2.4GHz 安全设置



5GHz 安全设置



4. 在【无线网络名称（SSID）】界面中，为您的无线路由器输入一个独有的名字。
5. 在【授权方式】下拉列表中选择您的无线路由器的加密方式。



重要！IEEE 802.11n 标准禁止使用带有 WEP 或 WPA-TKIP 的高通量作为广播密码。若您使用这些加密方式，您的数据传输速率将会下降至 IEEE 802.11g 的 54Mbps。

6. 输入您的安全密钥。
7. 完成后点击【应用本页设置】。

管理您的网络客户端

请依照以下步骤管理您的网络客户端：

1. 开启无线路由器的网页图形界面。
2. 在【网络地图】画面中，选择【客户端状态】图标以显示您的网络客户端的相关信息。

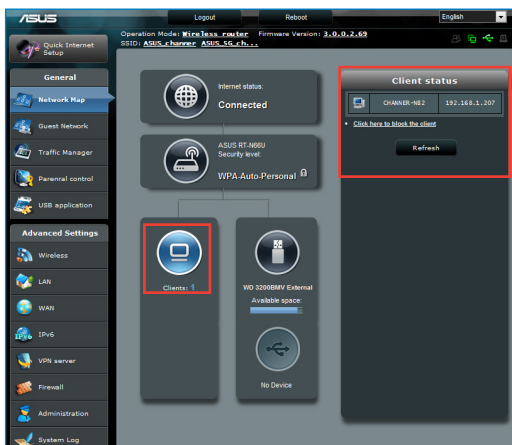

监控您的 USB 设备

华硕无线路由器提供两个 USB 3.0 接口，用于连接 USB 设备，如 USB 存储设备或 USB 打印机，您可与网络内的客户端一起监控工作环境、共享文件与打印机。



注意：要使用这一功能，您需要在无线路由器后面板的 USB3.0 接口上插入一个 USB 存储设备，如 USB 硬盘或 USB 闪存盘。请确认 USB 存储设备被格式化并适当分区。请访问华硕网站 <http://event.asus.com/networks/disksupport> 获取硬盘文件支持列表。



重要！首先您需要创建一个用户帐户，以允许其他网络客户端获取所连接的 USB 设备。更多信息请参考“使用 AiDisk 共享文件”章节的说明。

请依照以下步骤监控您的 USB 设备：

1. 开启无线路由器的网页图形界面。
2. 在【网络地图】画面中，选择【外接 USB 硬盘状态】图标以显示您的 USB 设备相关信息。



3. 在“AiDisk 向导”栏位中，点击【前往设置】以设置一个 FTP 服务器进行网络文件共享。



注意：

- 更多相关信息请参阅“使用网络共享 (Samba) 服务”与“使用 FTP 共享服务”章节的说明。
- 在 USB 外接硬盘 / 闪存盘上：
 - 无线路由器可支持大多数 USB 硬盘/闪存盘（最大 2TB），并支持 FAT16、FAT32、EXT2、EXT3 与 NTFS 的读写。
 - 为安全移除 USB 闪存盘，请登录路由器的网页图形用户界面 (<http://192.168.1.1>)，在“网络地图”页面的右上角点击 USB 图标 > 【移除 USB1】。
 - 错误移除 USB 闪存盘可能造成数据丢失。



创建您的客户网络

客户网络为临时访客提供网络连接，无需连接至您的私人网络。

请按照以下步骤创建您的客户网络：

1. 打开无线路由器的网页图形使用界面。
2. 在“客户网络”画面中，点击【创建】建立一个可供访客使用的网络。

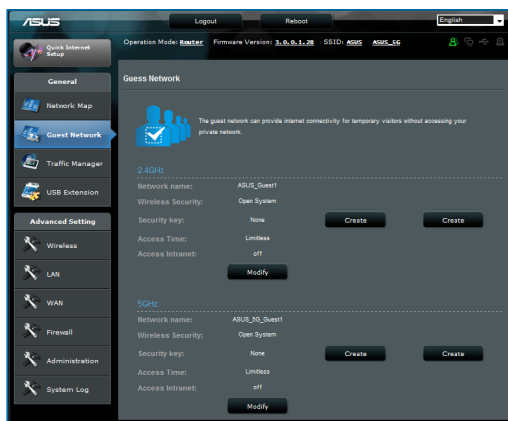

使用 Traffic Manager 使用服务质量 (QoS) 管理带宽

服务质量 (QoS) 允许您设置带宽优先级并管理网络流量。

请按照以下步骤设置带宽优先级：

1. 打开无线路由器的网页图形使用界面。
2. 在“流量管理”画面中选择“QoS”栏。
3. 点击【ON】开启预设规则，并填写上传与下载带宽栏中的内容。



注意：

- 从您的互联网服务提供商 (ISP) 获取带宽信息。
- 若您想要优先特定的网络程序与网络设备，请从用户自定义 QoS 规则中选择您想要的优先级。

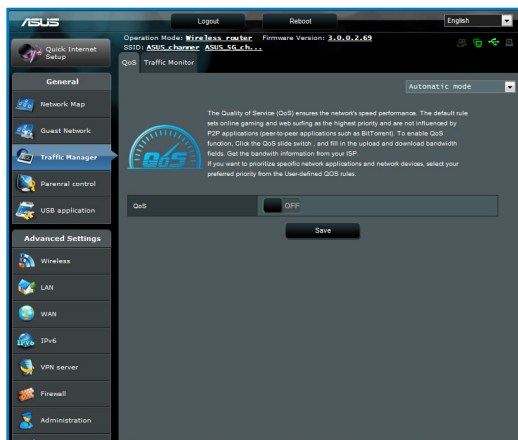

监控流量

监控流量功能允许您获取带宽用法与您的网络、LAN、有线、WLAN (2.4GHz / 5GHz) 连接的速度。

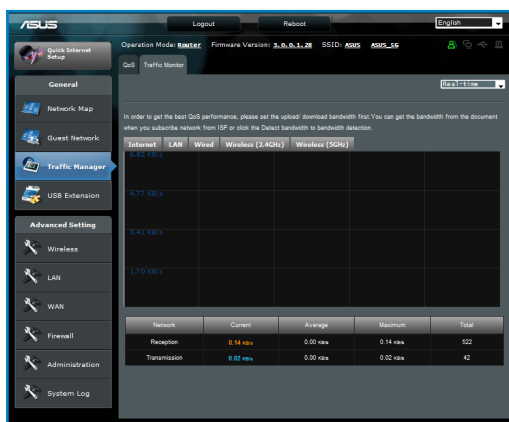

使用 USB 扩展

USB 扩展功能可提供 AiDisk、服务器中心、网络打印机服务器与 Download Master 子菜单。

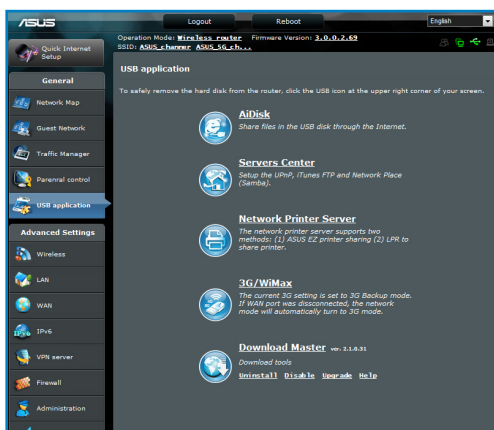

使用 AiDisk 共享文件

AiDisk 允许您通过互联网在 USB 闪存盘中共享文件。



在使用 AiDisk 前，请确认您已将一个 USB 闪存盘插入您的无线路由器的 USB 接口中。

请按照以下步骤使用 AiDisk：

1. 点击“USB Extension”中的 AiDisk 图标。
2. 在“欢迎使用 AiDisk 向导”中点击【属性设置】。

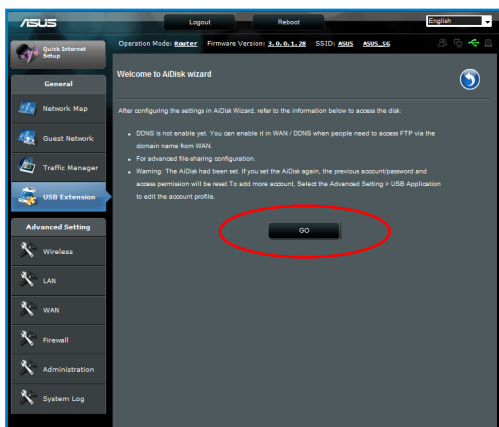

3. 为网络中的客户端选择访问权限。

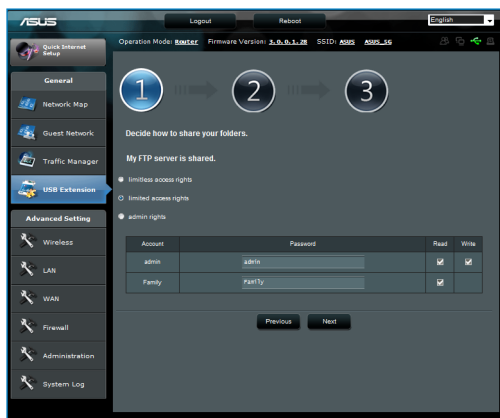

4. 若您想要通过华硕 DDNS 建立自己的 FTP 网域名称，选择“我愿意使用此服务，并同意使用条款”然后输入您的网域名称。完成后点击【下一步】。

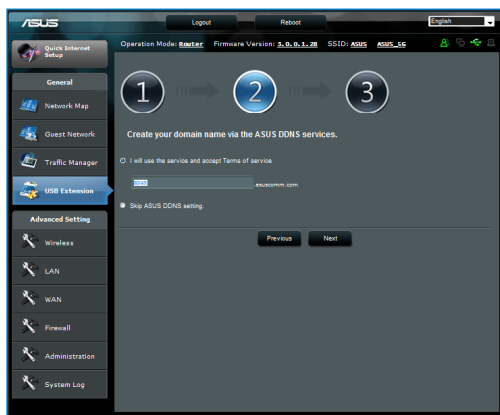

5. 完成后，点击【保存】。

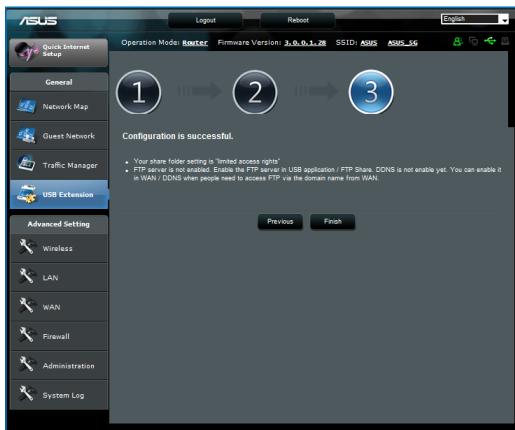

6. 欲存取您建立的 FTP，开启一个网络浏览器或一个第三方 FTP 客户端应用程序，并输入 FTP 链接（ftp://<网域名称>）。

使用 UPnP 媒体服务器

您的无线路由器允许 UPnP 多媒体设备，如 PS3 与 XBox 360，从连接至路由器的 USB 闪存盘中获取多媒体文件。



在使用 UPnP 媒体服务器功能前，请先在您的 UPnP 设备上安装一个无线网卡。

请按照以下步骤将您的路由器作为一个服务器中心：

1. 在导航菜单中点击【USB Extension】。
2. 选择【UPnP 媒体服务器】。您的无线路由器即可从 USB 闪存盘中共享多媒体文件。

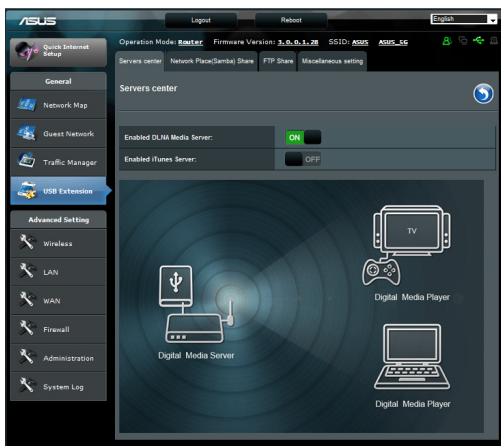

使用网络共享（Samba）服务

网络共享 (Samba) 允许您为 Samba 服务设置帐号与许可权。

请按照以下步骤使用 Samba 共享：

1. 点击“服务器中心”的【网络共享(Samba)】按钮。
2. 点击【添加】、【删除】或【修改】以添加、删除或修改帐号。完成后点击【应用本页面设置】。

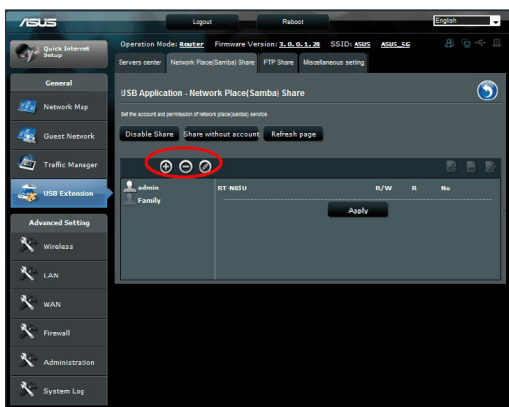

使用 FTP 共享服务

通过 FTP 服务器共享文件

您可以使用华硕无线路由器通过互联网与 LAN 中的电脑共享 USB 存储设备中的文件。



重要：要使用这一功能，您需要在无线路由器后面板的 USB3.0 接口上插入一个 USB 存储设备，如 USB 硬盘或 USB 闪存盘。请确认 USB 存储设备被格式化并适当分区。请访问华硕网站 <http://event.asus.com/networks/disksupport> 获取硬盘文件支持列表。



注意：请确认您已安全移除 USB 闪存盘。错误的移除方式可能会造成数据毁损或丢失。

请依照以下步骤通过 FTP 服务器共享文件：

1. 请确认您已经通过 AiDisk 设置了 FTP 服务器。
2. 开启 DDNS 服务进行 FTP 服务器访问。请依照以下步骤操作：
 - a. 在导航菜单中，点击【高级】>【外部网络】>【DDNS】。
 - b. 在“开启 DDNS 客户端？”栏位中勾选【是】。
 - c. 在“服务器”栏中选择 www.asus.com。
 - d. 输入您的【主机名称】，格式应为 `xxx.asuscomm.com`，xxx 表示您的 FTP 主机名称。
 - e. 完成后点击【应用本页面设置】。
3. 点击导航菜单中的【高级设置】>【USB 应用程序】>【FTP 共享硬盘】，选择您欲设置访问权限的账号。

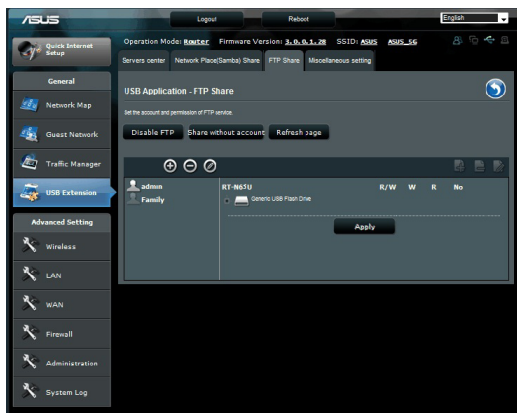

- 在文件列表中，选择您欲设置的访问权限：
 - R/W：对文件有读取 / 写入的权限。
 - W：对文件仅有写入的权限。
 - R：对文件仅有读取的权限。
 - No：无法共享此文件。
- 点击【应用本页面设置】应用所有设置。
- 欲进入 FTP 服务器，输入 ftp 链接 `ftp://<hostname>.asuscomm.com` 并在一个网页浏览器上输入您的用户名与密码或使用第三方 FTP 应用程序。

使用其它设置

其他设置允许您进行其他 USB 盘相关设置，包括最多登录用户、设备名称、工作组与 FTP 服务器上的语言。

请按照以下步骤进行其他设置：

- 在“服务器中心”点击【其它设置】。
- 按照指示输入所需信息。
- 完成后点击【应用本页面设置】。

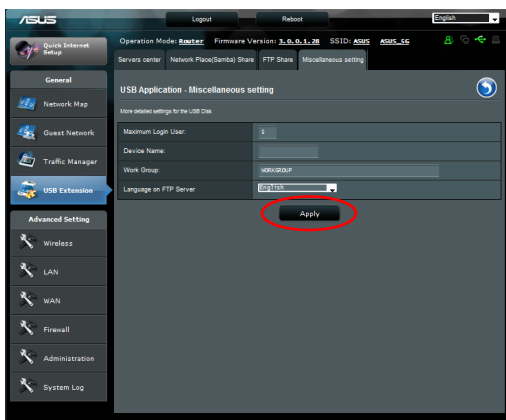

高级设置

高级设置允许您设置您的无线路由器的高级功能。

设置 DHCP 服务器

华硕路由器内置 DHCP 服务器功能，当系统开启时，它将自动指定 IP 地址到网络中的客户端。



注意：华硕无线路由器可为您的网络支持多达 253 个 IP 地址。

请依照以下步骤设置 DHCP 服务器：

1. 在画面左边的导航菜单里点击【高级设置】。
2. 在【内部网络】菜单中点击【DHCP 服务器】。

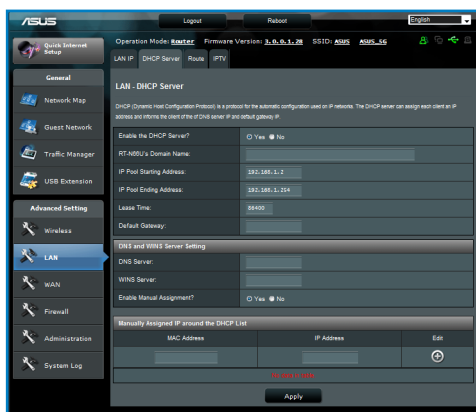

3. 在“启用 DHCP 服务器？”项目中勾选【是】。
4. 在“IP Pool 起始地址”项目中输入起始 IP 地址。
5. 在“IP Pool 结束地址”项目中输入结束 IP 地址。
6. 在“租约时间”项目中输入 IP 地址租约时间，无线路由器将会自动为网络客户端指定一个新的 IP 地址。



重要！

- 若您想设置 IP Pool 起始与结束 IP 地址，建议您使用如下设置：
 - IP 地址：192.168.1.xxx (xxx 可为 2 至 254 之间的数字)。
 - IP Pool 起始地址不可大于 IP Pool 结束地址。

固件升级



注意：请访问华硕网站 (<http://www.asus.com.cn>) 下载最新固件。

请依照以下步骤进行固件更新：

1. 点击屏幕左边导航菜单中的【高级设置】。
2. 点击【系统管理】菜单下的【固件升级】。
3. 在【新固件文件】中点击【浏览】，开启您要更新的固件文件。
4. 点击【上传】，过程将需要大约三分钟。

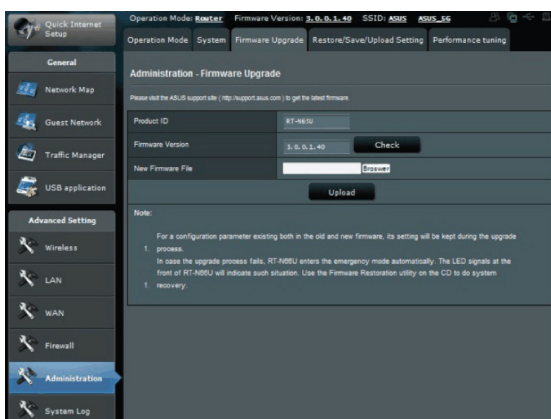

注意：如果更新程序失败，无线路由器将自动进入救援模式，并且面板上的电源 LED 指示灯缓慢闪烁。请使用 固件升级 (Firmware Restoration) 应用程序恢复系统。

恢复 / 导出 / 上传设置

请依照以下步骤进行 恢复 / 导出 / 上传设置：

1. 点击屏幕左边导航菜单中的【高级设置】。

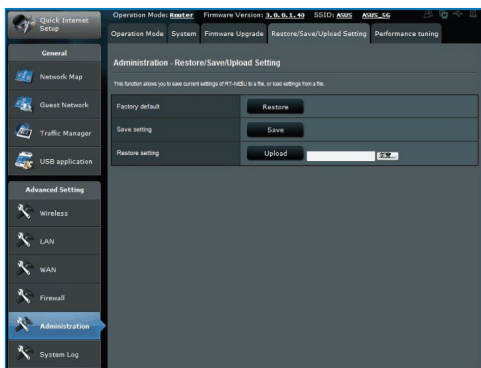

2. 点击【系统管理】菜单下的【恢复 / 导出 / 上传设置】。
3. 选择您想要进行的操作：
 - 想恢复为原厂默认值，点击【恢复】，然后按下确认信息中的【确定】。
 - 想导出现有系统设置，点击【保存】，然后点击文件下载窗口中的【保存】将您的系统文件保存在您想要保存的位置下。
 - 想恢复系统设置，点击【浏览】开启您欲恢复的系统文件，然后按下【上传】。

网络打印机设置

网络打印机设置程序允许您设置连接在无线路由器上的 USB 打印机，并允许您网络内的客户端共享使用 USB 打印机。



注意：

- 请检查您的 USB 打印机是否兼容您的路由器，请访问 <http://event.asus.com.cn/networks/printersupport/> 获取 Plug-n-Share 磁盘支持列表。
- Windows® 2000 不支持无线路由器打印机功能。

请依照以下步骤设置 USB 打印机：

1. 执行驱动程序与应用程序光盘中的华硕无线应用程序，点击【下载并执行网络打印机设置程序】。
2. 在 ASUS EZ 打印机共享模式中点击【Download Now!】，下载网络打印机程序。

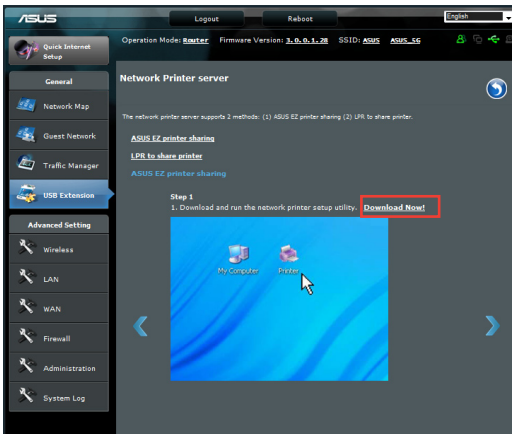

3. 解压下载的文件，并点击打印机图标运行网络打印机设置程序。

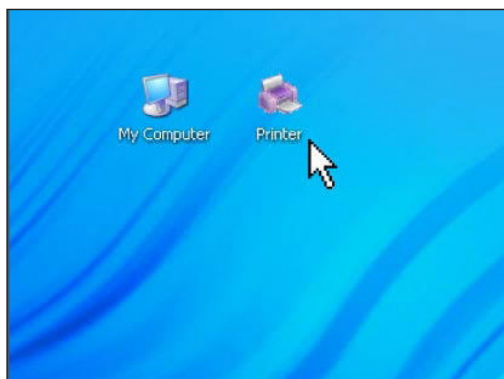

4. 请依照屏幕上的指示设置硬件设备，接着点击【下一步】。

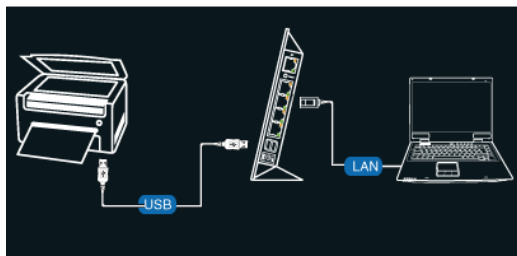

5. 等待初始设置完成。按【下一步】。

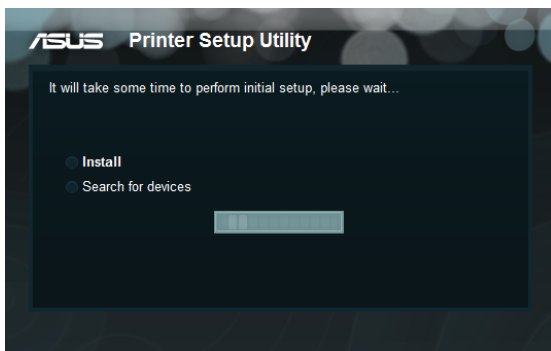

6. 按下【完成】完成安装。

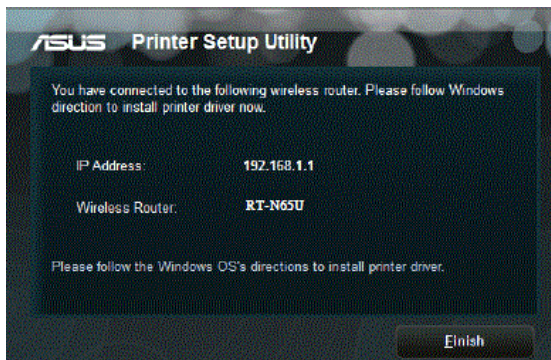

7. 请依照 Windows® 操作系统的指示安装打印机。



8. 硬件设置完成后，网络客户端就可以使用打印机。

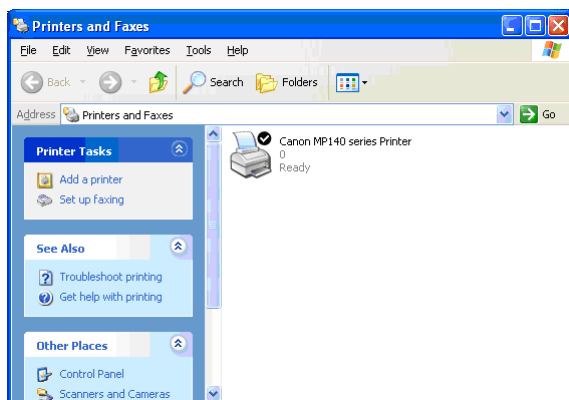

第四章：使用华硕应用程序



注意：

- 使用附赠的驱动程序与应用程序光盘安装华硕无线路由器的应用程序。
- 若未开启自动播放功能，请执行驱动程序与应用程序光盘根目录中的 setup.exe。

侦测设备（Device Discovery）

Device Discovery 是一款华硕 WLAN 应用程序，可以侦测到一个华硕无线路由器设备，并且允许您设置该设备。

请依照以下步骤开启 Device Discovery 应用程序：

- 在您的电脑桌面上选择【开始】>【所有程序】>【ASUS Utility】>【RT-N65U Wireless Router】>【Device Discovery】。

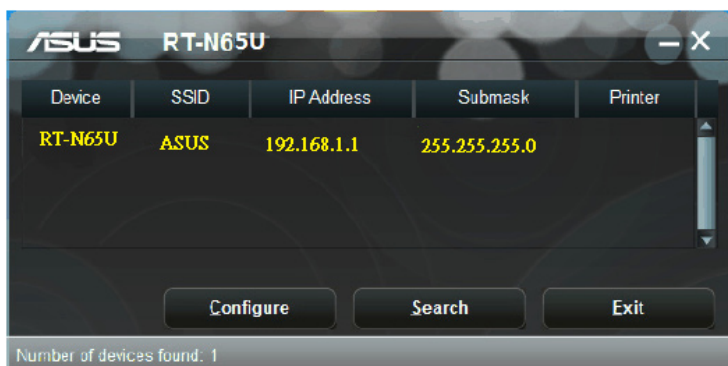

注意：当您将路由器设置为无线基地台模式（AP mode）时，您需要使用 Device Discovery 来获取 IP 地址。

固件升级 (Firmware Restoration)

Firmware Restoration 应用程序用于在固件更新失败时，恢复或上传您指定的固件。此过程需要 3 至 4 分钟。



重要：在使用 Firmware Restoration 之前，请启动救援模式。

请依照以下步骤开启救援模式并使用 Firmware Restoration 应用程序：

1. 拔掉无线路由器上的电源。
2. 持续按住后面板上的 **Reset 按钮**，同时把路由器重新接上电源。当前面板上的电源指示灯开始慢闪时，放开按钮。此时，路由器已进入救援模式。
3. 使用以下方式设置您的 TCP/IP：
IP 地址：192.168.1.x
子网掩码：255.255.255.0
4. 在您的电脑桌面上选择【开始】>【所有程序】>【ASUS Utility】>【RT-N65U Wireless Router】>【Firmware Restoration】。

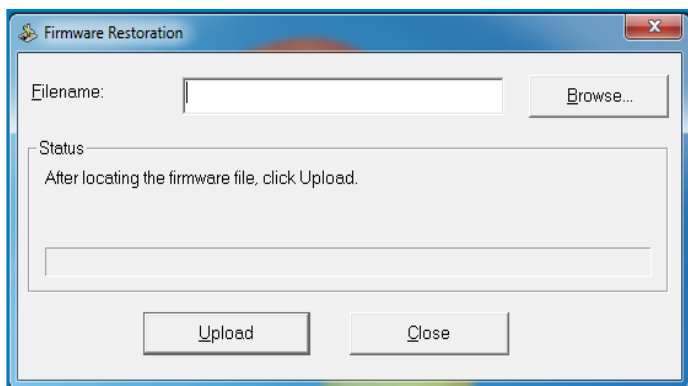

5. 选择固件文件，然后点击【上传】。



注意：Firmware Restoration 不是固件更新应用程序，并且不能用于正在运作的华硕无线路由器上。正常固件更新应该在网页图形界面中完成，详细信息请参考“第三章：使用网页图形界面进行设置”。

第五章：疑难排解



注意：若有无法自行解决的疑难或本章节未提及问题，请联络华硕技术支持。

疑难排解

无法存取网络浏览器进行路由器设置。

- 移除网页浏览器中的 cookies 与文件。请按照以下步骤执行：
 1. 开启网络浏览器，然后点击【工具】>【Internet 选项】。
 2. 在临时文件中点击【删除 Cookies】。



依网络浏览器不同，删除 Cookies 与文件的指令也会不同。

- 关闭代理服务器设置，取消拨号连接，并设置 TCP/IP 自动获取 IP 地址。更多信息请参考“开始设置之前”部份的内容。

无法建立无线网络连接。

1. 超出有效范围：

- 请将路由器放置于较靠近客户端设备之处。
- 尝试进行频道设置的变更。

2. 认证问题：

- 请使用采用有线连接的电脑来连接路由器。
- 检查网络安全设置。
- 您可以尝试按路由器后方的重置（Reset）按钮超过 5 秒钟后，进行硬件重置（hard reset）的动作。

3. 无法搜寻到路由器：

- 您可以尝试按路由器后方的重置（Reset）按钮超过 5 秒钟后，进行硬件重置（hard reset）的动作。
- 检查无线网卡上的 SSID、加密及隐藏性等设置。

无法通过无线网卡来连接至互联网。

- 请将路由器更换至客户端可以连接到的范围内。
- 检查您所使用的无线网卡是否有连接到正确的路由器。
- 检查所使用的无线网络频道是符合您的所在地区/国家所规范的频道。
- 检查加密设置。
- 检查您所使用的 ADSL 或 Cable 调制解调器是否连接至正确的网络接口。
- 重新更换另一条以太网线来连接。

无法进入互联网。

- 请检查 ADSL 调制解调器与无线路由器上的 LED 灯所显示的信号是否正确。
- 请检查 WAN 灯号在路由器上是否有亮。若灯号没有显示亮着 (on) 的状态，请检查连接两者的网线，并再重新测试一遍。

当 ADSL 调制解调器“Link”（连接）的灯号亮着（不是闪烁），这表示已经可以连接至互联网。

- 重新启动您的电脑。
- 重新设置华硕路由器，请参考快速使用指南。
- 检查 WAN LED 信号灯是否亮着。
- 检查无线网络加密的设置。
- 检查欲与路由器连接的电脑是否能取得 IP 地址（经由有线网络与无线网络两者是否皆可）。
- 检查您的网络浏览器（如 IE）是否设置为采用局域网，并且不采用代理服务（Proxy）。

当 ADSL 调制解调器 “Link”（连接）的灯号持续闪烁或熄灭，这表示无法存取至互联网 - 路由器无法与 ADSL 网络建立连接。

- 请确认网线已有正确连接。
- 请将 ASDL 或 cable 调制解调器的电源线拔除，并等待几分钟后，再重新接上电源。
- 若 ADSL 调制解调器灯号持续闪烁或为熄灭（显示OFF）的状态，请与您的网络服务供应商联络。

忘记网络名称或密码。

- 试着再次通过有线连接来设置无线的加密动作。
- 按下位于路由器后方的重置（Reset）按钮超过5秒钟后，进行硬件重置（hard reset）的动作。

如何恢复到初始值？

- 按住在路由器上的 Reset（重置）钮超过 5秒钟。
- 请参考“第三章 恢复/导出/上传设置”的说明。

以下为原厂初始值：

用户名：admin

密码：admin

启用 DHCP：Yes（如果已连接 WAN 网线）

IP 地址：192.168.1.1

网域名称：（空白）

子网掩码：255.255.255.0

DNS 服务器 1：192.168.1.1

DNS 服务器 2：（空白）

SSID：ASUS

华硕 DDNS 服务

RT-N65U 是一款支持华硕 DDNS 服务的产品。当您更换设备时，若您已注册华硕 DDNS 服务，并想要保留网域名称，就必须进行数据传输。请咨询当地华硕技术支持了解详细信息。



注意：

- 若在网域中没有活动 ---- 如重新设置路由器或访问注册的网域名称 ---- 90 天内，系统自动删除 DDNS 注册数据。
- 在使用过程中若您碰到任何问题，请联系华硕技术支持。

常见问题解答（FAQ）

1. DDNS 注册数据会丢失或被其他人使用吗？

若您 90 天内没有升级 DDNS 注册数据，系统将自动删除 DDNS 注册数据，网域名称可能会被其他人使用。

2. 6 个月前我购买了路由器，但没有注册华硕 DDNS 服务。现在我还可以注册吗？

您仍可以注册华硕 DDNS 服务。DDNS 服务内置在您的路由器中，所以您可以随时注册。在注册前，选择【查询】查询主机名称是否已被注册。若没有，系统会自动进行注册。

3. 我以前注册过一个网域名称，并且能正常使用，后来我的朋友说无法访问我的网域名称了，为什么？

请确认：

1. 互联网连接正常。
2. DNS 服务器工作正常。
3. 最近 90 天内升级过网域名称。

若仍不能访问您的网域名称，请联系华硕技术支持。

4. 我是否可以注册两个网域名称，分开访问 http 与 ftp 服务器？

不可以。一台路由器只可注册一个网域名称。

5. 重新启动路由器后，为什么在路由器设置画面与 MS DOS 中会看到不同的 WAN IP？

这是正常的。ISP DNS 服务器与华硕 DDNS 的升级间隔时间不同导致在路由器设置画面与 MS DOS 中出现不同的 WAN IP。不同的 ISP 会有不同的 IP 升级间隔时间。

6. 华硕 DDNS 服务是免费的吗？它只是个试用版本吗？

华硕 DDNS 服务是免费的，一些华硕路由器中内置 DDNS 服务。请确认您的华硕路由器是否支持 DDNS 服务。

附录

Notices

ASUS Recycling/Takeback Services

ASUS recycling and takeback programs come from our commitment to the highest standards for protecting our environment. We believe in providing solutions for you to be able to responsibly recycle our products, batteries, other components, as well as the packaging materials. Please go to <http://csr.asus.com/english/Takeback.htm> for the detailed recycling information in different regions.

REACH

Complying with the REACH (Registration, Evaluation, Authorisation, and Restriction of Chemicals) regulatory framework, we published the chemical substances in our products at ASUS REACH website at

<http://csr.asus.com/english/index.aspx>

Federal Communications Commission Statement

This device complies with Part 15 of the FCC Rules. Operation is subject to the following two conditions:

- This device may not cause harmful interference.
- This device must accept any interference received, including interference that may cause undesired operation.

This equipment has been tested and found to comply with the limits for a class B digital device, pursuant to part 15 of the FCC Rules. These limits are designed to provide reasonable protection

against harmful interference in a residential installation.

This equipment generates, uses and can radiate radio frequency energy and, if not installed and used in accordance with the instructions, may cause harmful interference to radio communications. However, there is no guarantee that interference will not occur in a particular installation. If this equipment does cause harmful interference to radio or television reception, which can be determined by turning the equipment off and on, the user is encouraged to try to correct the interference by one or more of the following measures:

- Reorient or relocate the receiving antenna.
- Increase the separation between the equipment and receiver.
- Connect the equipment into an outlet on a circuit different from that to which the receiver is connected.
- Consult the dealer or an experienced radio/TV technician for help.



IMPORTANT! This device within the 5.15 ~ 5.25 GHz is restricted to indoor operations to reduce any potential for harmful interference to co-channel MSS operations.



Caution: Any changes or modifications not expressly approved by the party responsible for compliance could void the user's authority to operate the equipment.

Prohibition of Co-location

This device and its antenna(s) must not be co-located or operating in conjunction with any other antenna or transmitter

Safety Information

To maintain compliance with FCC's RF exposure guidelines, this equipment should be installed and operated with minimum distance 20cm between the radiator and your body. Use on the supplied antenna.

Declaration of Conformity for R&TTE directive 1999/5/EC

Essential requirements – Article 3

Protection requirements for health and safety – Article 3.1a

Testing for electric safety according to EN 60950-1 has been conducted. These are considered relevant and sufficient.

Protection requirements for electromagnetic compatibility – Article 3.1b

Testing for electromagnetic compatibility according to EN 301 489-1 and EN 301 489-17 has been conducted. These are considered relevant and sufficient.

Effective use of the radio spectrum – Article 3.2

Testing for radio test suites according to EN 300 328- 2 has been conducted. These are considered relevant and sufficient.

CE Mark Warning

This is a Class B product, in a domestic environment, this product may cause radio interference, in which case the user may be required to take adequate measures.

Canada, Industry Canada (IC) Notices

This Class B digital apparatus complies with Canadian ICES-003

and RSS-210.

Operation is subject to the following two conditions: (1) this device may not cause interference, and (2) this device must accept any interference, including interference that may cause undesired operation of the device.

Radio Frequency (RF) Exposure Information

The radiated output power of the ASUS Wireless Device is below the Industry Canada (IC) radio frequency exposure limits. The Dell Wireless Device should be used in such a manner such that the potential for human contact during normal operation is minimized.

This device has been evaluated for and shown compliant with the IC Specific Absorption Rate ("SAR") limits when installed in specific host products operated in portable exposure conditions (antennas are less than 20 centimeters of a person's body).

This device has been certified for use in Canada. Status of the listing in the Industry Canada's REL (Radio Equipment List) can be found at the following web address: <http://www.ic.gc.ca/app/sitt/reitel/srch/nwRdSrch.do?lang=eng>

Additional Canadian information on RF exposure also can be found at the following web: <http://www.ic.gc.ca/eic/site/smt-gst.nsf/eng/sf08792.html>

Canada, avis d'Industry Canada (IC)

Cet appareil numérique de classe B est conforme aux normes canadiennes ICES-003 et RSS-210.

Son fonctionnement est soumis aux deux conditions suivantes: (1) cet appareil ne doit pas causer d'interférence et (2) cet appareil

doit accepter toute interférence, notamment les interférences qui peuvent affecter son fonctionnement.

GNU General Public License

Licensing information

This product includes copyrighted third-party software licensed under the terms of the GNU General Public License. Please see The GNU General Public License for the exact terms and conditions of this license. We include a copy of the GPL with every CD shipped with our product. All future firmware updates will also be accompanied with their respective source code. Please visit our web site for updated information. Note that we do not offer direct support for the distribution.

GNU GENERAL PUBLIC LICENSE

Version 2, June 1991

Copyright (C) 1989, 1991 Free Software Foundation, Inc.

59 Temple Place, Suite 330, Boston, MA 02111-1307 USA

Everyone is permitted to copy and distribute verbatim copies of this license document, but changing it is not allowed.

Preamble

The licenses for most software are designed to take away your freedom to share and change it. By contrast, the GNU General Public License is intended to guarantee your freedom to share and change free software--to make sure the software is free for all its users. This General Public License applies to most of the Free Software Foundation's software and to any other program whose authors commit to using it. (Some other Free Software Foundation software is covered by the GNU Library General Public License instead.) You can apply it to your programs, too.

When we speak of free software, we are referring to freedom, not price. Our General Public Licenses are designed to make sure that you have the freedom to distribute copies of free software (and charge for this service if you wish), that you receive source code or can get it if you want it, that you can change the software or use pieces of it in new free programs; and that you know you can do these things.

To protect your rights, we need to make restrictions that forbid anyone to deny you these rights or to ask you to surrender the rights. These restrictions translate to certain responsibilities for you if you distribute copies of the software, or if you modify it.

For example, if you distribute copies of such a program, whether gratis or for a fee, you must give the recipients all the rights that you have. You must make sure that they, too, receive or can get the source code. And you must show them these terms so they know their rights.

We protect your rights with two steps: (1) copyright the software, and (2) offer you this license which gives you legal permission to copy, distribute and/or modify the software.

Also, for each author's protection and ours, we want to make certain that everyone understands that there is no warranty for this free software. If the software is modified by someone else and passed on, we want its recipients to know that what they have is not the original, so that any problems introduced by others will not reflect on the original authors' reputations.

Finally, any free program is threatened constantly by software patents. We wish to avoid the danger that redistributors of a free program will individually obtain patent licenses, in effect making the program proprietary. To prevent this, we have made it clear that any patent must be licensed for everyone's free use or not licensed at all.

The precise terms and conditions for copying, distribution and modification follow.

Terms & conditions for copying, distribution, & modification

0. This License applies to any program or other work which contains a notice placed by the copyright holder saying it may be distributed under the terms of this General Public License. The "Program", below, refers to any such program or work, and a "work based on the Program" means either the Program or any derivative work under copyright law: that is to say, a work containing the Program or a portion of it, either verbatim or with modifications and/or translated into another language. (Hereinafter, translation is included without limitation in the term "modification".) Each licensee is addressed as "you".

Activities other than copying, distribution and modification are not covered by this License; they are outside its scope. The act of running the Program is not restricted, and the output from the Program is covered only if its contents constitute a work based on the Program (independent of having been made by running the Program). Whether that is true depends on what the Program does.

1. You may copy and distribute verbatim copies of the Program's source code as you receive it, in any medium, provided that you conspicuously and appropriately publish on each copy an appropriate copyright notice and disclaimer of warranty; keep intact all the notices that refer to this License and to the absence of any warranty; and give any other recipients of the Program a copy of this License along with the Program.

You may charge a fee for the physical act of transferring a copy, and you may at your option offer warranty protection in exchange for a fee.

2. You may modify your copy or copies of the Program or any portion of it, thus forming a work based on the Program, and copy and distribute such modifications or work under the terms of Section 1 above, provided that you also meet all of these conditions:

- a) You must cause the modified files to carry prominent notices stating that you changed the files and the date of any change.
- b) You must cause any work that you distribute or publish, that in whole or in part contains or is derived from the Program or any part thereof, to be licensed as a whole at no charge to all third parties under the terms of this License.
- c) If the modified program normally reads commands interactively when run, you must cause it, when started running for such interactive use in the most ordinary way, to print or display an announcement including an appropriate copyright notice and a notice that there is no warranty (or else, saying that you provide a warranty) and that users may redistribute the program under these conditions, and telling the user how to view a copy of this License. (Exception: if the Program itself is interactive but does not normally print such an announcement, your work based on the Program is not required to print an announcement.)

These requirements apply to the modified work as a whole. If identifiable sections of that work are not derived from the Program, and can be reasonably considered independent and separate works in themselves, then this License, and its terms, do not apply to those sections when you distribute them as separate works. But when you distribute the same sections as part of a whole which is a work based on the Program, the distribution of the whole must be on the terms of this License, whose permissions for other licensees extend to the entire whole, and thus to each and every part regardless of who wrote it.

Thus, it is not the intent of this section to claim rights or contest your rights to work written entirely by you; rather, the intent is to exercise the right to control the distribution of derivative or collective works based on the Program.

In addition, mere aggregation of another work not based on the Program with the Program (or with a work based on the Program) on a volume of a storage or distribution medium does not bring the other work under the scope of this License.

3. You may copy and distribute the Program (or a work based on it, under Section 2) in object code or executable form under the terms of Sections 1 and 2 above provided that you also do one of the following:
 - a) Accompany it with the complete corresponding machine-readable source code, which must be distributed under the terms of Sections 1 and 2 above on a medium customarily used for software interchange; or,
 - b) Accompany it with a written offer, valid for at least three years, to give any third party, for a charge no more than your cost of physically performing source distribution, a complete machine-readable copy of the corresponding source code, to be distributed under the terms of Sections 1 and 2 above on a medium customarily used for software interchange; or,
 - c) Accompany it with the information you received as to the offer to distribute corresponding source code. (This alternative is allowed only for noncommercial distribution and only if you received the program in object code or executable form with such an offer, in accord with Subsection b above.)

The source code for a work means the preferred form of the work for making modifications to it. For an executable work, complete source code means all the source code for all modules it contains, plus any associated interface definition files, plus the scripts used to control compilation and installation of the executable. However, as a special exception, the source code distributed need not include anything that is normally distributed (in either source or binary form) with the major components (compiler, kernel, and so on) of the operating system on which the executable runs, unless that component itself accompanies the executable.

If distribution of executable or object code is made by offering access to copy from a designated place, then offering equivalent access to copy the source code from the same place counts as distribution of the source code, even though third parties are not compelled to copy the source along with the object code.

4. You may not copy, modify, sublicense, or distribute the Program except as expressly provided under this License. Any attempt otherwise to copy, modify, sublicense or distribute the Program is void, and will automatically

terminate your rights under this License. However, parties who have received copies, or rights, from you under this License will not have their licenses terminated so long as such parties remain in full compliance.

5. You are not required to accept this License, since you have not signed it. However, nothing else grants you permission to modify or distribute the Program or its derivative works. These actions are prohibited by law if you do not accept this License. Therefore, by modifying or distributing the Program (or any work based on the Program), you indicate your acceptance of this License to do so, and all its terms and conditions for copying, distributing or modifying the Program or works based on it.
6. Each time you redistribute the Program (or any work based on the Program), the recipient automatically receives a license from the original licensor to copy, distribute or modify the Program subject to these terms and conditions. You may not impose any further restrictions on the recipients' exercise of the rights granted herein. You are not responsible for enforcing compliance by third parties to this License.
7. If, as a consequence of a court judgment or allegation of patent infringement or for any other reason (not limited to patent issues), conditions are imposed on you (whether by court order, agreement or otherwise) that contradict the conditions of this License, they do not excuse you from the conditions of this License. If you cannot distribute so as to satisfy simultaneously your obligations under this License and any other pertinent obligations, then as a consequence you may not distribute the Program at all. For example, if a patent license would not permit royalty-free redistribution of the Program by all those who receive copies directly or indirectly through you, then the only way you could satisfy both it and this License would be to refrain entirely from distribution of the Program.

If any portion of this section is held invalid or unenforceable under any particular circumstance, the balance of the section is intended to apply and the section as a whole is intended to apply in other circumstances.

It is not the purpose of this section to induce you to infringe any patents or other property right claims or to contest validity of any such claims; this section has the sole purpose of protecting the integrity of the free software distribution system, which is implemented by public license practices. Many people have made generous contributions to the wide range of software distributed through that system in reliance on consistent application of that system; it is up to the author/donor to decide if he or she is willing to distribute software through any other system and a licensee cannot impose that choice.

This section is intended to make thoroughly clear what is believed to be a consequence of the rest of this License.

8. If the distribution and/or use of the Program is restricted in certain countries either by patents or by copyrighted interfaces, the original copyright holder who places the Program under this License may add an explicit geographical distribution limitation excluding those countries, so that distribution is permitted only in or among countries not thus excluded. In such case, this License incorporates the limitation as if written in the body of this License.

9. The Free Software Foundation may publish revised and/or new versions of the General Public License from time to time. Such new versions will be similar in spirit to the present version, but may differ in detail to address new problems or concerns.

Each version is given a distinguishing version number. If the Program specifies a version number of this License which applies to it and “any later version”, you have the option of following the terms and conditions either of that version or of any later version published by the Free Software Foundation. If the Program does not specify a version number of this License, you may choose any version ever published by the Free Software Foundation.

10. If you wish to incorporate parts of the Program into other free programs whose distribution conditions are different, write to the author to ask for permission.

For software which is copyrighted by the Free Software Foundation, write to the Free Software Foundation; we

sometimes make exceptions for this. Our decision will be guided by the two goals of preserving the free status of all derivatives of our free software and of promoting the sharing and reuse of software generally.

NO WARRANTY

11 BECAUSE THE PROGRAM IS LICENSED FREE OF CHARGE, THERE IS NO WARRANTY FOR THE PROGRAM, TO THE EXTENT PERMITTED BY APPLICABLE LAW. EXCEPT WHEN OTHERWISE STATED IN WRITING THE COPYRIGHT HOLDERS AND/OR OTHER PARTIES PROVIDE THE PROGRAM "AS IS" WITHOUT WARRANTY OF ANY KIND, EITHER EXPRESSED OR IMPLIED, INCLUDING, BUT NOT LIMITED TO, THE IMPLIED WARRANTIES OF MERCHANTABILITY AND FITNESS FOR A PARTICULAR PURPOSE. THE ENTIRE RISK AS TO THE QUALITY AND PERFORMANCE OF THE PROGRAM IS WITH YOU. SHOULD THE PROGRAM PROVE DEFECTIVE, YOU ASSUME THE COST OF ALL NECESSARY SERVICING, REPAIR OR CORRECTION.

12 IN NO EVENT UNLESS REQUIRED BY APPLICABLE LAW OR AGREED TO IN WRITING WILL ANY COPYRIGHT HOLDER, OR ANY OTHER PARTY WHO MAY MODIFY AND/OR REDISTRIBUTE THE PROGRAM AS PERMITTED ABOVE, BE LIABLE TO YOU FOR DAMAGES, INCLUDING ANY GENERAL, SPECIAL, INCIDENTAL OR CONSEQUENTIAL DAMAGES ARISING OUT OF THE USE OR INABILITY TO USE THE PROGRAM (INCLUDING BUT NOT LIMITED TO LOSS OF DATA OR DATA BEING RENDERED INACCURATE OR LOSSES SUSTAINED BY YOU OR THIRD PARTIES OR A FAILURE OF THE PROGRAM TO OPERATE WITH ANY OTHER PROGRAMS), EVEN IF SUCH HOLDER OR OTHER PARTY HAS BEEN ADVISED OF THE POSSIBILITY OF SUCH DAMAGES.

END OF TERMS AND CONDITIONS

NCC 警語

經型式認證合格之低功率射頻電機，非經許可，公司、商號或使用者均不得擅自變更頻率、加大功率或變更原設計之特性及功能。

低功率射頻電機之使用不得影響飛航安全及干擾合法通信；經發現有干擾現象時，應立即停用，並改善至無干擾時方得繼續使用。

前項合法通信，指依電信法規定作業之無線電通信。

低功率射頻電機須忍受合法通信或工業、科學及醫療用電波輻射性電機設備之干擾。

REACH

注意：謹遵守REACH(Registration, Evaluation, Authorisation, and Restriction of Chemicals)管理规范，我们会将产品中的化学物质公告在华硕REACH网站，详情请参考 <http://green.asus.com/english/REACH.htm>

Safety Warning

SAFE TEMP: This wireless router should be only used in environments with ambient temperatures between 5°C(41°F) and 40°C(104°F).

DO NOT expose to or use near liquids, rain, or moisture. **DO NOT** use the modem during electrical storms.

华硕的联络信息

华硕电脑（上海）有限公司 ASUSTEK COMPUTER (SHANGHAI) CO., LTD (中国)

市场信息

地址：上海市闵行莘庄工业区春东路
508号

电话：+86-21-54421616

传真：+86-21-54420099

互联网：<http://www.asus.com.cn/>

技术支持

电话：+86-21-34074610
(400-620-6655)

电子邮件：[http://www.asus.com.cn/
email](http://www.asus.com.cn/email)

在线支持：[http://support.asus.com/
techserv/techserv.aspx](http://support.asus.com/techserv/techserv.aspx)

华硕电脑公司 ASUSTeK COMPUTER INC. (亚太地区)

市场信息

地址：台湾台北市北投区立德路15号

电话：+886-2-2894-3447

传真：+886-2-2890-7798

电子邮件：info@asus.com.tw

互联网：<http://www.asus.com.tw>

技术支持

电话：+86-21-38429911

传真：+86-21-58668722, ext. 9101#

在线支持：[http://support.asus.com/
techserv/techserv.aspx](http://support.asus.com/techserv/techserv.aspx)

ASUS COMPUTER INTERNATIONAL (美国)

市场信息

地址：800 Corporate Way, Fremont,
California 94539, USA

电话：+1-510-739-3777

传真：+1-510-608-4555

互联网：<http://usa.asus.com>

技术支持

电话：+1-812-282-2787

传真：+1-812-284-0883

在线支持：[http://support.asus.com/
techserv/techserv.aspx](http://support.asus.com/techserv/techserv.aspx)

ASUS COMPUTER GmbH (德国/奥地利)

市场信息

地址：Harkort Str. 21-23, D-40880
Ratingen, Deutschland

传真：+49-2102-959911

互联网：<http://www.asus.de>

在线联络：<http://www.asus.de/sales>
(仅回答市场相关事务的问题)

技术支持

电话：+49-1805-010923 (配件) *

电话：+49-1805-010920 (系统 / 笔
记本电脑 / 易家族 / LCD) *

传真：+49-2102-9599-11

在线支持：[http://support.asus.com/
techserv/techserv.aspx](http://support.asus.com/techserv/techserv.aspx)

* 使用德国固定电话拨打每分钟话费为 0.14 欧元，使用手机拨打每分钟话费为 0.42 欧元。

全球网络热线信息

Area	Hotline Number	Support Languages	Working Hour	Working Day
Australia	1300-2787-88	English	9:00-18:00	Mon. to Fri.
Austria	0043-820240513	German	9:00-18:00	Mon. to Fri.
Belgium	0032-78150231	Dutch /French	9:00-17:00	Mon. to Fri.
China	400-620-6655; 021-34074610	Simplified Chinese	9:00-18:00	Mon. to Fri.
Denmark	0045-3832-2943	Denish/English	9:00-17:00	Mon. to Fri.
Finland	00358-9693-7969	Finnish/ English/ Swedish	10:00-18:00	Mon. to Fri.
France	0033-170949400	France	9:00-17:45	Mon. to Fri.
Greece	00800-44-14-20-44	Greek	9:00-13:00; 14:00-18:00	Mon. to Fri.
Hong Kong	3582-4770	Cantonese/ Chinese/ English	10:00-20:00 10:00-17:00	Mon. to Fri. Sat.
Ireland	0035-31890719918	English	9:00-17:00	Mon. to Fri.
Japan	0800-123-2787	Japanese	9:00-18:00 9:00-17:00	Mon. to Fri. Sat. to Sun.
Malaysia	+603 2148 0827 (Check Repair Detail Status Only) +603-6279-5077	Bahasa Melayu/English	10:00-19:00	Mon. to Fri.
Netherlands / Luxembourg	0031-591-570290	Dutch / English	9:00-17:00	Mon. to Fri.
New Zealand	0800-278-788 / 0800-278-778	English	9:00-17:00	Mon. to Fri.
Norway	0047-2316-2682	Norwegian /English	9:00-17:00	Mon. to Fri.
Philippine	+632-636 8504; 180014410573	English	9:00-18:00	Mon. to Fri.
Poland	00225-718-033 00225-718-040	Polish	9:00-17:00 8:30-17:30	Mon. to Fri.
Portugal	707-500-310	Portuguese	9:00-17:00	Mon. to Fri.

全球网络热线信息

Area	Hotline Number	Support Languages	Working Hour	Working Day
Russia	+8-800-100-ASUS; +7-495-231-1999	Russian/ English	9:00-18:00	Mon. to Fri.
Singapore	+65-6720-3835 (Check Repair Detail Status Only) -66221701	English	11:00-19:00	Mon. to Fri.
Slovak	00421-232-162-621	Czech	8:00-17:00	Mon. to Fri.
Spain	902-88-96-88	Spanish	9:00-18:00	Mon. to Fri.
Sweden	0046-8587-6940	Swedish/ English	9:00-17:00	Mon. to Fri.
Switzerland	0041-848111010	German/ French	9:00-18:00	Mon. to Fri.
	0041-848111014	French	9:00-17:45	Mon. to Fri.
	0041-848111012	Italian	9:00-17:00	Mon. to Fri.
Taiwan	0800-093-456; 02-81439000	Traditional Chinese	9:00-12:00; 13:30-18:00	Mon. to Fri.
Thailand	+662-679-8367 -70; 001 800 852 5201	Thai/English	9:00-18:00	Mon. to Fri.
Turkey	+90-216-524-3000	Turkish	09:00-18:00	Mon. to Fri.
United Kingdom	0044-870-1208340; 0035-31890719918	English	9:00-17:00	Mon. to Fri.
USA/Canada	1-812-282-2787	English	9:00am- 6:00pm EST (6:00am- 3:00pm PST)	Mon. to Fri. Sat. to Sun.



注意：更多信息请登录华硕技术支持网站 <http://support.asus.com>。

Manufacturer:	ASUSTeK Computer Inc. Tel: +886-2-2894-3447 Address: No. 150, LI-TE RD., PEITOU, TAIPEI 112, TAIWAN
Authorised representative in Europe:	ASUS Computer GmbH Address: HARKORT STR. 21-23, 40880 RATINGEN, GERMANY
Authorised distributors in Turkey:	BOGAZICI BIL GISAYAR SAN. VE TIC. A.S. Tel: +90 212 3311000 Address: AYAZAGA MAH. KEMERBURGAZ CAD. NO.10 AYAZAGA/ISTANBUL
	CIZGI Elektronik San. Tic. Ltd. Sti. Tel: +90 212 3567070 Address: CEMAL SURURI CD. HALIM MERIC IS MERKEZI No: 15/C D:5-6 34394 MECIDIYEKOY/ISTANBUL

EEE Yönetmeliğine Uygundur.