



TR22795

TUF GAMING

USER MANUAL

TUF Gaming AX3000 V2 Kablosuz Router

ASUS

TR22795

Birinci Sürüm

Kasım 2023

Telif Hakkı © 2023 ASUSTeK COMPUTER INC. Tüm hakları saklıdır.

Bu el kitabının hiçbir bölümü, onun içinde tanımlanan yazılım ve de ürünler de dahil olmak üzere, ASUSTeK COMPUTER INC. ("ASUS") firmasının açık bir biçimde yazılı izni olmaksızın, satın alan kişi tarafından yedekleme amaçlı olarak tutulan dokümantasyon haricinde yeniden üretilemez, aktarılamaz, kopya edilemez, bir bilgi işlem sistemi içinde depolanamaz, ya da her hangi bir şekilde ya da hiçbir biçimde hiçbir dile tercüme edilemez.

Aşağıdaki durumlarda ürün garantisi veya servisi uzatılmayacaktır: (1) ASUS tarafından yazılı olarak onaylanmadıkça, ürünün onarılması, değiştirilmesi; veya (2) ürünün seri numarasının okunmaz durumda olması veya hiç olmaması.

ASUS BU EL KİTABINI, BELİRLİ BİR AMAÇ İÇİN TİCARETE ELVERİŞLİ NİTELİĞİN YA UYGUNLUĞUN ZİMNİ GARANTİLER YA DA KOŞULLARI DA DAHİL OLMAK ÜZERE YA DA BUNLARLA SINIRLI OLMAMAK KAYDIYLA YA AÇIK BİR ŞEKİLDE YA DA ZİMNEN HER HANGİ BİR TÜRÜN GARANTİSİ OLMAKSIZIN "OLDUĞU GİBİ" SAĞLAR. HİÇBİR DURUMDA ASUS, ONUN DİREKTÖRLERİ, MEMURLARI, ÇALIŞANLARI YA DA ACENTELERİ, BU EL KİTABI YA DA ÜRÜN İÇERİSİNDE HER HANGİ BİR KUSUR YA DA HATADAN DOĞAN BU TÜR ZARARLARIN MEYDANA GELME OLASILIĞINI TAVSİYE ETMİŞ OLSA DAHI, HER HANGİ BİR DOLAYLI, ÖZEL, TESADÜFİ YA DA SONUÇSAL ZARARLARDAN (KAR KAYIPLARI, İŞ KAYBI, KULLANIM YA DA VERİ KAYBI, İŞİN KESİNTİYE UĞRAMASI VE DE BENZERİ GİBİ ZARARLAR DA DAHİL OLMAK ÜZERE) ÖTÜRÜ SORUMLU TUTULAMAZ.

BU EL KİTABI İÇİNDE YER ALAN SPESİFİKASYONLAR VE DE BİLGİ SADECE BİLGİLENDİRME AMAÇLI OLARAK TEDARİK EDİLMİŞTİR VE DE HER HANGİ BİR BİLDİRİMDE BULUNULMAKSIZIN HER HANGİ BİR ZAMANDA DEĞİŞTİRİLMEMEYE TABİİDİR, VE DE ASUS TARAFINDAN BİR TAAHHÜT ŞEKLİNDE YORUMLANAMAZ. ASUS BU EL KİTABINDA VE DE ONUN İÇİNDE TANIMLANAN YAZILIM VE DE ÜRÜNLERDE DE DAHİL OLMAK ÜZERE GÖRÜNEN HER HANGİ BİR HATA YA DA KUSURLARDAN ÖTÜRÜ HİÇBİR YÜKÜMLÜLÜK YA DA SORUMLULUK ÜSTLENMEZ.

Bu el kitabı içinde görünen ürünler ve de kurum isimleri, onların şirketlerinin tescilli ticari markaları ya da telif hakları olabilir ya da olmayabilir ve de ihlal amaçlı olmaksızın sadece tanıtım ya da açıklama amaçlı olarak ve de mal sahibinin yararına kullanılmaktadır.

İçindekiler Tablosu

1	Kablosuz yönlendiricinizi tanıma	
1.1	Hoş Geldiniz!.....	7
1.2	Paket içeriği.....	7
1.3	Kablosuz yönlendiriciniz.....	8
1.4	Yönlendiricinizi yerleştirme	10
1.5	Kurulum Gereksinimleri.....	11
2	Başlarken	
2.1	Yönlendirici Kurulumu.....	12
	A Kablolü bağlantı	12
	B. Kablosuz bağlantı	13
2.2	Oto-algılamalı Hızlı İnternet Ayarı (QIS)	15
2.3	Kablosuz ağınıza bağlanma	18
3	Genel ve Gelişmiş Ayarları yapılandırma	
3.1	Eeb GUI oturum açma	19
3.2	Uyarlanabilir QoS	21
3.3	Yönetim.....	22
	3.3.1 İşlem Modu.....	22
	3.3.2 Sistem.....	23
	3.3.3 Ürün yazılımını güncelleştirme	24
	3.3.4 Ayarları Geri Yükleme/Kaydetme/Karşıya Yükleme ..	24
3.4	AiCloud 2.0	25
	3.4.1 Bulut Disk	26
	3.4.2 Akıllı Erişim	28
	3.4.3 AiCloud Senk	29
3.5	AiMesh	30
	3.5.1 Kurulumdan Önce.....	30
	3.5.2 Aimesh Kurulumu Adımları	30
	3.5.3 Sorun Giderme.....	33
	3.5.4 Yeniden Konumlandırma.....	34

İçindekiler Tablosu

3.5.5	SSS'lar (Sık Sorulan Sorular).....	35
3.6	AiProtection	36
3.6.1	AiProtection Yapılandırma.....	37
3.6.2	Kötü Amaçlı Siteleri Engellemeyi	39
3.6.3	İki Yönlü IPS	40
3.6.4	Etkilenen Aygıt Önleme ve Engelleme.....	41
3.7	Güvenlik Duvarı	42
3.7.1	Genel.....	42
3.7.2	URL Filtresi	42
3.7.3	Anahtar sözcük filtresi	43
3.7.4	Ağ Hizmetleri Filtresi.....	44
3.8	Game (Oyun).....	45
3.8.1	Gear Accelerator	46
3.8.2	Open NAT (NAT'ı aç)	47
3.9	Konuk Ağınızı.....	48
3.10	IPv6.....	50
3.11	LAN.....	51
3.11.1	Yerel Ağ IP'si	51
3.11.2	DHCP Sunucusu.....	52
3.11.3	Yönlendirme.....	54
3.11.4	IPTV	55
3.12	Ağ Haritasını	56
3.12.1	Kablosuz güvenlik ayarlarını ayarlama	57
3.12.2	Ağ istemcilerinin yönetimi.....	58
3.12.3	USB aygıtınızı izleme	59
3.13	Ebeveyn Denetimini.....	61
3.14	Smart Connect (Akıllı Bağlan)	64
3.14.1	Smart Connect Ayarı	64

İçindekiler Tablosu

3.15	Sistem Günlüğü	65
3.16	Trafik Çözümleyici	66
3.17	USB Uygulamasını.....	67
	3.17.1 AiDisk'i Kullanma	68
	3.17.2 Sunucu Merkezini Kullanma.....	70
	3.17.3 3G/4G	75
3.18	VPN	76
	3.18.1 VPN Sunucusunu	76
	3.18.2 VPN Fusion.....	77
	3.18.3 Instant Guard.....	79
3.19	WAN	80
	3.19.1 İnternet Bağlantısı.....	80
	3.19.2 Çift WAN.....	83
	3.19.3 Bağlantı Noktası Tetikleyici	84
	3.19.4 Sanal Sunucu/Bağlantı Noktası İletme	86
	3.19.5 DMZ.....	89
	3.19.6 DDNS	90
	3.19.7 NAT Geçişi	91
3.20	Kablosuz	92
	3.20.1 Genel.....	92
	3.20.2 WPS	94
	3.20.3 Köprü	96
	3.20.4 Kablosuz MAC Filtresi	98
	3.20.5 RADIUS Ayarı.....	99
	3.20.6 Profesyonel.....	100

İçindekiler Tablosu

4 Programların kullanımı

4.1	Device Discovery	103
4.2	Firmware Restoration	104
4.3	Yazıcı sunucunuzu ayarlama	105
4.3.1	ASUS EZ Yazıcı Paylaşımı	105
4.3.2	Yazıcıyı Paylaşmak İçin LPR'yi Kullanma	109
4.4	Download Master	114
4.4.1	Bit Torrent karışından yükleme ayarlarını yapılandırma	115
4.4.2	NZB ayarları	116

5 Sorun giderme

5.1	Temel Sorun Giderme	117
5.2	Sık Sorulan Sorular (SSS'lar)	119

Ekler

Servis ve Destek	144
------------------------	-----

1 Kablosuz yönlendiricinizi tanıma

1.1 Hoş Geldiniz!

TUF Gaming Kablosuz Router satın aldığınız için teşekkür ederiz! Şık benzersiz bir eş zamanlı kablosuz HD akış için 2,4 GHz ve 5 GHz çift bandına sahiptir; 24/7 dosya paylaşımı için SMB sunucusu, UPnP AV sunucusu ve FTP sunucusu; 300.000 oturumu yönetebilmektedir; ve %70'e varan güç tasarrufu çözümü sağlayan ASUS Green Network Teknolojisi vardır.

1.2 Paket içeriği

- | | |
|--|--|
| <input checked="" type="checkbox"/> TUF Gaming Kablosuz Router | <input checked="" type="checkbox"/> Güç adaptörü |
| <input checked="" type="checkbox"/> Ağ kablosu (RJ-45) | <input checked="" type="checkbox"/> Hızlı Başlangıç Kılavuzu |

NOTLAR:

- Herhangi bir öge hasar görmüşse veya yoksa, teknik yardım ve destek almak için ASUS ile temasa geçin, Bu kullanım kılavuzunun arkasında bulunan ASUS Destek Hattına bakınız.
 - Onarım ya da değiştirme gibi garanti hizmetlerinden faydalanmak isterseniz, ürünün orijinal ambalaj malzemelerini saklayın.
-

1.3 Kablosuz yönlendiriciniz

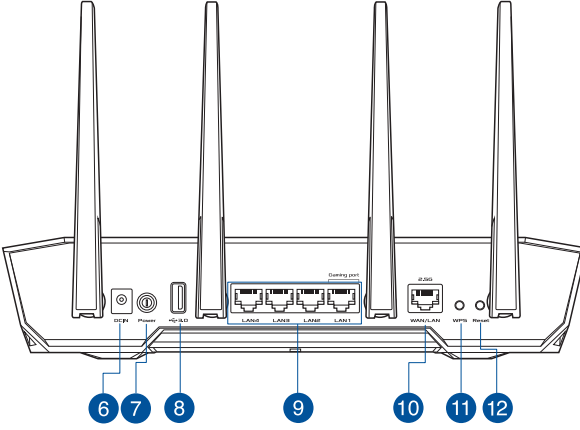
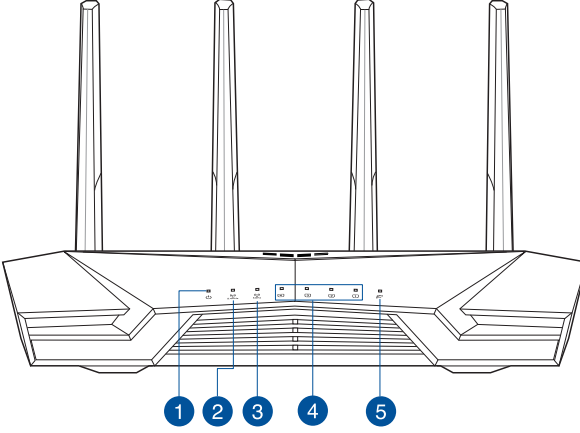

1

Güç LED'i

Kapalı: Güç yok.

Açık: Aygıt hazır.

Yavaş yanıp sönüyor: Kurtarma modu.

2

2.4GHz LED

Kapalı: 2.4GHz sinyali yok.

Açık: Kablosuz sistem hazır.

Yanıp sönüyor: Kablosuz bağlantı ile veri iletiyor veya alıyor.

3

5GHz LED**Kapalı:** 5GHz sinyali yok.**Açık:** Kablosuz sistem hazır.**Yanıp sönmüyor:** Kablosuz bağlantı ile veri iletiyor veya alıyor.

4

LAN 1~4 LED**Kapalı:** Güç veya fiziksel bağlantı yok.**Açık:** Yerel alan ağı (LAN) ile fiziksel bağlantısı var.

5

2,5G/1G WAN (Internet) LED**Kapalı:** 2.5G/1G WAN bağlantısı yok.**Açık:** 2.5G/1G WAN bağlantı noktasıyla fiziksel bağlantısı var.

6

Güç (DC-Giriş) bağlantı noktası

Yönlendiricinizi bir güç kaynağına bağlamak için bu bağlantı noktasına verilen AC adaptörünü takın.

7

Güç düğmesi

Sistemi açmak veya kapatmak için bu düğmeye basın.

8

USB 3.2 Gen 1 bağlantı noktası

Bu bağlantı noktasına USB sabit disk veya USB flaş sürücüsü gibi USB 3.2 Gen 1 uyumlu aygıtı takın.

9

LAN 1 ~ 4 bağlantı noktası

Ağ kablolarını bu bağlantı noktalarına bağlayarak LAN bağlantısını oluşturun.

10

2,5G / 1G WAN (Internet) bağlantı noktası

Bir ağ kablosunu bu bağlantı noktasına takarak 2.5G / 1G WAN bağlantısını bağlayın..

11

WPS düğmesi

WPS Sihirbazını başlatmak için düğmeye uzun basın.

12

Sýfyrla düğmesi

Bu düğme sistemi fabrika varsayılan ayarlarına sıfırlar veya geri yükler.

NOTLAR:

- Sadece paketiniz ile birlikte gelen adaptörü kullanın. Diğer adaptörlerin kullanılması aygıtı zarar verebilir.
- **Teknik özellikler:**

DC Güç adaptörü	DC Çıkışı: Maks 1,5A akım ile +12V		
Çalıştırma Sıcaklığı	0~40°C	Depolama	0~70°C
Çalışma Nemi	50~90%	Depolama	20~90%

1.4 Yönlendiricinizi yerleştirme

Kablosuz yönlendirici ve yönlendiriciye bağlı ağ aygıtları arasında en iyi kablosuz sinyal aktarımı için aşağıdakileri sağlayınız:

- Ağ aygıtları için maksimum kablosuz kapsama elde etmek amacıyla kablosuz yönlendiricinizi merkezi bir alana yerleştirin.
- Aygıtı engelleyici metal cisimlerden ve doğrudan güneş ışığından uzak tutun.
- Aygıtı sadece 802.11g veya 20MHz olan Wi-Fi aygıtlarından, 2,4GHz bilgisayar çevre birimlerinden, Bluetooth aygıtlarından, kablosuz telefonlardan, transformatörlerden, ağır görev motorlarından, flüoresan ışıklarından, mikrodalga fırınlarından, soğutuculardan ve diğer endüstriyel ekipmanlardan uzak tutarak sinyal etkileşimini veya kaybını önleyin.
- Daima en son aygıt yazılımına yükseltin. En son aygıt yazılımı güncellemelerini almak için <http://www.asus.com> adresinden ASUS web sitesini ziyaret edin.
- En iyi kablosuz sinyalin alındığından emin olmak için, sökülebilir dört anteni aşağıdaki çizimde gösterildiği gibi yönlendirin.

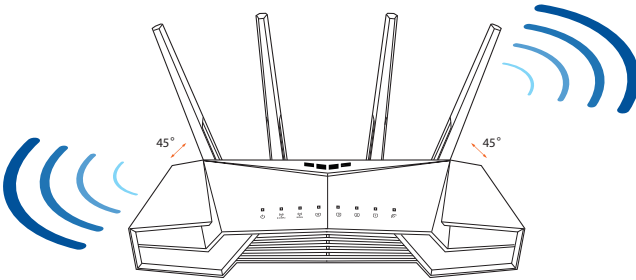

1.5 Kurulum Gereksinimleri

Ađınızı kurmak için ařađıdaki sistem gereksinimlerini karřılayan bir veya iki bilgisayarıınızın olması gereklidir:

- Ethernet RJ-45 (LAN) bađlantı noktası (10Base-T/100Base-TX/1000BaseTX)
- IEEE 802.11a/b/g/n/ac/ax kablosuz özelliđi
- Kurulu TCP/IP hizmeti
- Internet Explorer, Firefox, Safari veya Google Chrome gibi web tarayıcısı

NOTLAR:

- Eđer bilgisayarınızda yerleřik kablosuz özelliđi yoksa, ađa bađlanmak için bilgisayarınıza bir adet IEEE 802.11a/b/g/n/ac/ax WLAN adaptörü kurmanız gerekebilir.
- Kablosuz yönlendiriciniz, çift bant teknolojisi sayesinde 2,4 GHz ve 5 GHz kablosuz sinyallerini eř zamanlı olarak destekler. Bu, internetle ilgili aktiviteleri yapmanıza olanak sađlar, örneđin 5GHz bandını kullanarak film veya müzik dosyaları gibi yüksek çözünürlükte ses/video dosyalarını yürütürken aynı anda 2,4GHz bandını kullanarak internette sörf yapma ya da eposta iletilerinizi okuma/yazma.
- Ađınıza bađlamak istediđiniz bazı IEEE 802.11n aygıtları 5GHz bandını destekleyebilir veya desteklemeyebilir. Teknik özellikler için aygıt kılavuzuna bakın.
- Ađ aygıtlarınızı bađlamak için kullanılan Ethernet RJ-45 kabloları 100 metreyi geçmemelidir.

ÖNEMLİ!

- Bazı kablosuz adaptörlerde 802.11ax WiFi AP'lerle bađlantı sorunları olabilir.
- Böyle bir sorun yaşıyorsanız, lütfen sürücüyü en son sürüme güncellediđinizden emin olun. Yazılım sürücülerinin, güncellemelerin ve diđer ilgili bilgilerin alınabileceđi üreticinizin resmi destek sitesini kontrol edin.
 - Realtek: <https://www.realtek.com/en/downloads>
 - Mediatek: <https://www.mediatek.com/products/connectivity-and-networking/broadband-wifi>
 - Intel: <https://downloadcenter.intel.com/>

2 Başlarken

2.1 Yönlendirici Kurulumu

ÖNEMLİ!

- Olası kurulum sorunlarını önlemek için kablosuz yönlendiricinizi kurarken kablolu bağlantı kullanın.
- ASUS kablosuz yönlendiricinizi ayarlamadan önce, şunları yapın:
- Mevcut bir yönlendiriciyi yerleştiriyorsanız, ağ ile olan bağlantısını kesin.
- Kabloları/telleri mevcut modem kurulumunuzdan ayırın. Modeminizde yedek pil varsa, bunu da çıkarın.
- Bilgisayarınızı yeniden başlatın (önerilir).

A Kablolu bağlantı

NOT: Kablolu bağlantı için düz veya çapraz kablo kullanabilirsiniz.

Kablosuz yönlendiricinizi kablolu bağlantı ile ayarlamak için:

1. Yönlendiricinizi bir prize takıp gücünü açın. Bilgisayarınızdan gelen ağ kablosunu yönlendiricinizdeki bir LAN bağlantı noktasına bağlayın.

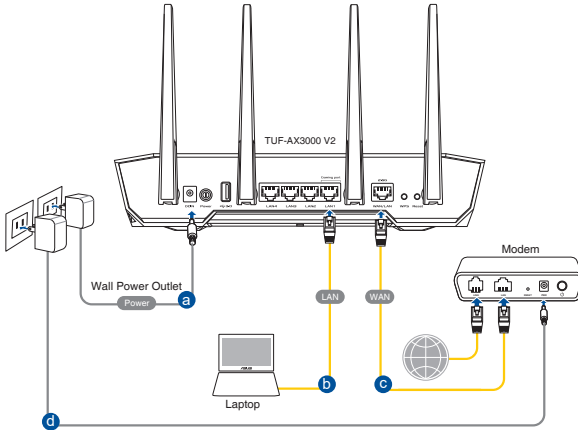

2. Bir web tarayıcı açtığınızda, web grafik kullanıcı arayüzü otomatik olarak başlar. Otomatik olarak başlamazsa <http://www.asusrouter.com>.
3. Yetkisiz erişimi önlemek amacıyla yönlendiriciniz için bir şifre ayarlayın.

Login Information Setup

Change the router password to prevent unauthorized access to your ASUS wireless router.

Router Login Name	admin
New Password	<input type="password"/>
Retype Password	<input type="password"/> <input type="checkbox"/> Show password

B. Kablosuz bağlantı

Kablolu yönlendiricinizi kablolu bağlantı ile ayarlamak için:

1. Yönlendiricinizi bir prize takıp gücünü açın.

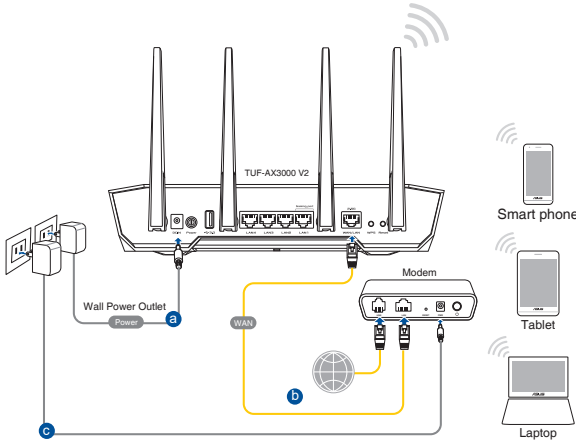

2. Yönlendiricinin arka tarafındaki ürün etiketinde gösterilen ağ adına (SSID) bağlanın. Daha iyi ağ güvenliği için, benzersiz bir SSID'ye değiştirin ve bir şifre atayın.



2,4 G Wi-Fi Adı (SSID):	ASUS_XX_2G
5 G Wi-Fi Adı (SSID):	ASUS_XX_5G

* **XX** kısmı, 2,4 GHz MAC adresinin son iki basamağına karşılık gelir. Bu bilgiyi, TUF aygıtınızın arkasındaki etikette bulabilirsiniz.

3. Bir web tarayıcı açtığınızda, web grafik kullanıcı arayüzü otomatik olarak başlar. Otomatik olarak başlamazsa <http://www.asusrouter.com> adresini girin.
4. Yetkisiz erişimi önlemek amacıyla yönlendiriciniz için bir şifre ayarlayın.

NOTLAR:

- Kablosuz ağın bağlanması hakkında ayrıntılar için WLAN adaptörünün kullanım elkitabına bakınız.
- Ağınız için güvenlik ayarlarını yapmak için, bu kılavuzun 3 ncü Bölümündeki **Kablosuz güvenlik ayarlarını yapma** kısmına bakın.

Login Information Setup

Change the router password to prevent unauthorized access to your ASUS wireless router.

Router Login Name	<input type="text" value="admin"/>
New Password	<input type="password"/>
Retype Password	<input type="password"/>

Show password

2.2 Oto-algılamalı Hızlı İnternet Ayarı (QIS)

Hızlı İnternet Ayarı (QIS) işlevi internet bağlantınızı hızlı bir şekilde yaralamanız için size rehberlik eder.

NOT: İnternet bağlantısını ilk kez kurarken, kablosuz yönlendiricinizdeki Reset (Sıfırla) düğmesine basarak fabrika varsayılan ayarlarına sıfırlayın.

QIS'i oto-algılama ile birlikte kullanmak için:

1. Bir web tarayıcı başlatın. ASUS Setup Wizard (Ayar Sihirbazı) (Quick Internet Setup [Hızlı İnternet Ayarı]) kısmına yönlendirileceksiniz. Yönlendirilmezseniz <http://www.asusrouter.com> adresini girin.

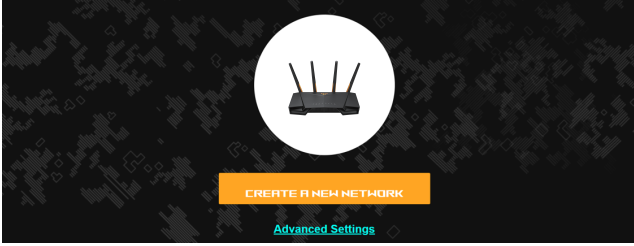

2. Kablosuz yönlendirici ISP bağlantı türünüzün **Dynamic IP (Dinamik IP), PPPoE, PPTP, ve L2TP**'den hangisi olduğunu otomatik olarak algılar. ISP bağlantı türünüz için gerekli bilgileri girin.

ÖNEMLİ! ISP'nizden internet bağlantı türünüz hakkında gerekli bilgileri elde edin.

NOTLAR:

- Kablosuz yönlendiricini ilk kez yapılandırdığınızda ya da kablosuz yönlendiriciniz varsayılan ayarlara sıfırlandığında ISP bağlantı türünüzün oto-algılaması yapılır.
- Eğer QIS internet bağlantı türünüzü algılayamazsa, **Skip to manual setting (Elle ayarlamaya geç)** üzerine tıklayın ve bağlantı ayarlarınızı manuel olarak yapılandırın.

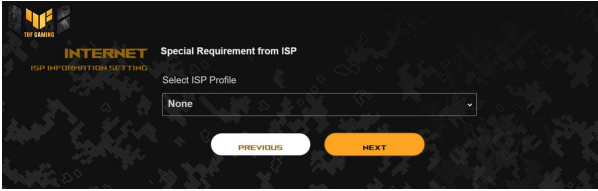
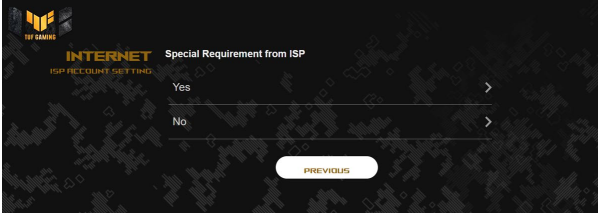

3. 2,4 GHz ve 5 GHz kablosuz bağlantınız için ağ adını (SSID) ve güvenlik anahtarını atayın. Bittiğinde **APPLY (UYGULA)**'ya tıklayın.

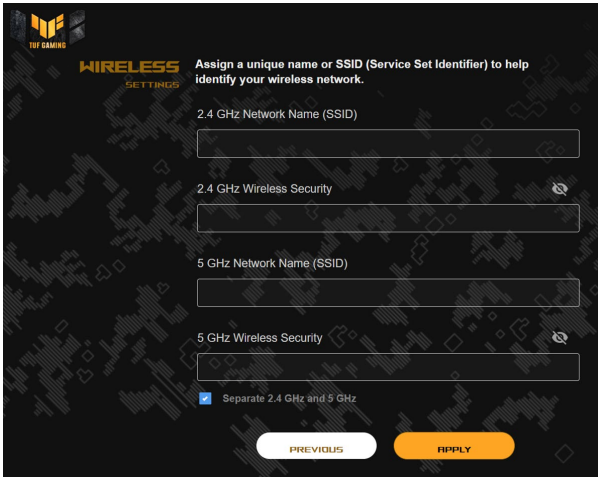

4. **Login Information Setup (Oturum Açma Bilgisi Ayarı)** sayfasında, kablosuz yönlendiricinize yetkisiz erişimi önlemek için yönlendiricinin oturum açma şifresini değiştirin.

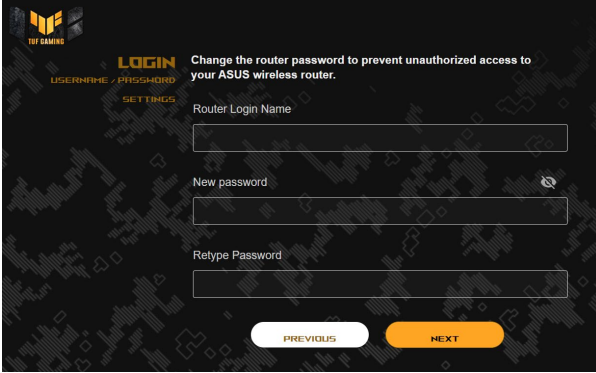

THE GAMING

LOGIN
USERNAME / PASSWORD
SETTINGS

Change the router password to prevent unauthorized access to your ASUS wireless router.

Router Login Name

New password

Retype Password



PREVIOUS NEXT

NOT: Kablosuz yönlendirici oturum açma kullanıcı adı ve parolası 2.4GHz/5GHz ağ adı (SSID) ve güvenlik anahtarından farklıdır. Kablosuz yönlendirici oturum açma kullanıcı adı ve parolası, kablosuz yönlendiricinizin ayarlarını yapılandırmak için kablosuz yönlendiricinizin Web GUI'sinde oturum açmanıza izin verir. 2.4GHz/5GHz ağ adı (SSID) ve güvenlik anahtarı, Wi-Fi aygıtlarının 2.4GHz/5GHz ağınızda oturum açmalarına ve bağlanmalarına izin verir.

2.3 Kablosuz ađınıza bađlanma

Kablosuz y6nlendiricinizi QIS 6zerinden ayarladıktan sonra, bilgisayarınızı veya diđer akıllı aygıtları kablosuz ađınıza bađlayabilirsiniz.

Ađınıza bađlanmak iin:

1. Bilgisayarınızda, kullanılabilir kablosuz ađları g6stermek iin bildirim alanındaki ađ simgesini  tıklatın.
2. Bađlanmak istediđiniz kablosuz ađı sein ve ardından **Connect (Bađlan)**'i sein.
3. G6venli kablosuz ađ iin ađ g6venlik anahtarını girmeniz gerekebilir, ardından **OK (Tamam)**'i tıklatın.
4. Bilgisayarınız kablosuz ađla bađlantı kurarken bekleyin. Bađlantı durumu g6sterilir ve ađ simgesi bađlandı  durumunu g6sterir.

NOTLAR:

- Kablosuz ađ ayarlarınızı yapılandırma ile ilgili daha fazla bilgi iin sonraki b6l6mlere bakın.
 - Kablosuz ađ ayarlarınızı yapılandırma ile ilgili daha fazla bilgi iin aygıtınızın kullanıcı kılavuzuna bakın.
-

3 Genel ve Gelişmiş Ayarları yapılandırma

3.1 Eeb GUI oturum açma

TUF Gaming Kablosuz Router sezgisel web grafikleri kullanıcı arayüzü (GUI) ile birlikte gönderilmektedir - TUF Gaming Center, bağlı aygıt durumu ve dünya çapındaki oyun sunucusu ping değerleri gibi bilinmesi gereken bilgilerle eksiksiz ağ denetimi ve tüm inanılmaz oyun özelliklerine anında erişim sağlar.

NOT: Özellikler farklı donanım yazılımı sürümleriyle değişebilir.

Web GUI'ye oturum açmak için:

1. Internet Explorer, Firefox, Safari veya Google Chrome gibi bir web tarayıcısını kullanarak kablosuz yönlendiricinizin varsayılan IP adresini manuel olarak ayarlamana olanak sağlar: <http://www.asusrouter.com> adresine giriş yapın.
2. Oturum açma sayfasında, varsayılan kullanıcı adını (**admin**) ve **2.2 Otomatik Algılamayla Hızlı Internet Ayarı (QIS)** kısmında ayarladığınız şifreyi girin.

3. ASUS Kablosuz Yönlendiricinizin çeşitli ayarlarını yapılandırmak için artık Web GUI kullanabilirsiniz.

Üst komut düğmeleri

QIS - Akıllı
Bağlantı
Sihirbazı

Gezinme
paneli

Bilgi başlığı

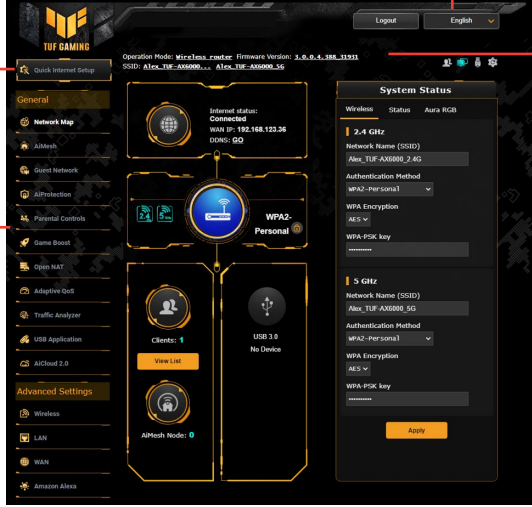

* Resim sadece referans amaçlıdır.

NOT: Web GUI'de ilk defa oturum açtığınızda, otomatik olarak Hızlı İnternet Kurulumu (QIS) sayfasına yönlendirilirsiniz.

3.2 Uyarlanabilir QoS

Bu özellik, öncelik verilmiş görevler ve uygulamalar için bant genişliği sağlar.

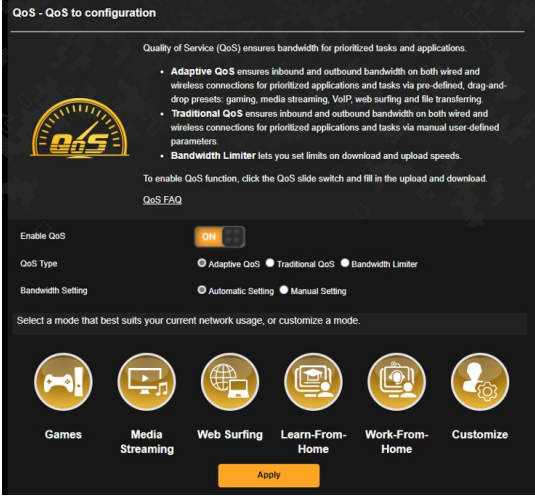

Uyarlanabilir QoS yapılandırmak için:

1. Na navigačním panelu přejděte na **General (Obecné) > Adaptive QoS (Uyarlanabilir QoS) > QoS**.
2. **Enable QoS (QoS Etkinleştir)** bölümünde **ON (AÇIK)** ayarına tıklayın.
3. Yapılandırmanıza yönelik QoS Türünü (Uyarlanır QoS, Geleneksel QoS veya Bant Genişliği Sınırlayıcı) seçin.

NOT: QoS Türü tanımı için QoS sekmesine başvurun.

4. Otomatik olarak optimum bant genişliği için **Automatic Setting (Otomatik Ayar'a)** veya karşıya yükleme ve indirme bant genişliğini manuel olarak ayarlamak için **Manual Setting (Manuel Ayar'a)** tıklayın.

NOT: Bant genişliği bilgilerini Internet Hizmet Sağlayıcınızdan edinin. Bant genişliğinizi kontrol etmek ve edinmek için <http://speedtest.net> adresine de gidebilirsiniz.

5. **Apply (Uygula)** düğmesine tıklayın.

3.3 Yönetim

3.3.1 İşlem Modu

İşlem Modu sayfası, ağınız için uygun modu seçmenizi sağlar.

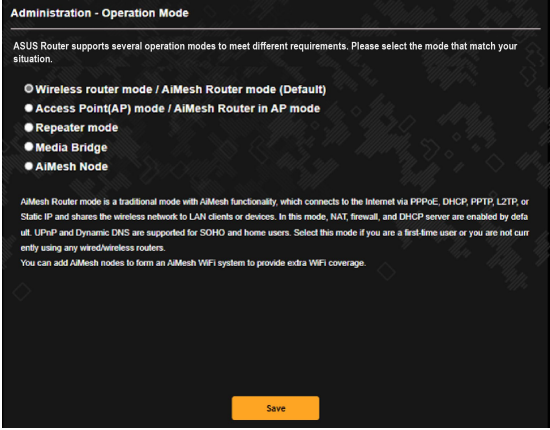

İşlem modunu ayarlamak için:

1. Gezinme panelinden **Advanced Settings (Gelişmiş Ayarlar) > Administration (Yönetim) > Operation Mode (İşlem Modu)**.
2. Aşağıdaki işlem modlarından birini seçin:
 - **Kablosuz yönlendirici modu / AiMesh Yönlendirici modu (Varsayılan):** Kablosuz yönlendirici modunda, kablosuz yönlendirici İnternete bağlanır ve kendi yerel ağındaki mevcut aygıtlara İnternet erişimi sağlar.
 - **Erişim Noktası(AP) modu / AP Modunda AiMesh Yönlendirici modu:** Bu modda, yönlendirici mevcut ağda yeni bir kablosuz ağ oluşturur.
 - **Yineleyici modu:** Yineleyici modunda, kablosuz kapsama alanının genişletmek için TUF-AX3000 V2 kablosuz olarak mevcut bir ağa bağlanır. Bu modda, güvenlik duvarı, IP paylaşımı ve NAT işlevleri devre dışı bırakılır.
 - **Medya Köprüsü:** Bu kurulum iki adet kablosuz yönlendirici gerektirir. İkinci yönlendirici, Akıllı TV'ler ve oyun konsolları gibi birden fazla aygıtın ethernet üzerinden bağlanabildiği medya köprüsü olarak hizmet görür.
 - **AiMesh Node (AiMesh yönlendiricisinin):** Bu kurulum AiMesh'i destekleyen en az iki ASUS yönlendiricisi gerektirir.

AiMesh düğümünü etkinleştirin ve AiMesh sisteminize katılmak üzere yakındaki mevcut AiMesh düğümlerini aramak için AiMesh yönlendirici web kullanıcı arayüzünde oturum açın. AiMesh sistemi tüm ev kapsama ve merkezi yönetim sağlar.

3. **Apply (Uygula)**'yı tıklatın.

NOT: Modları değiştirdiğinizde yönlendirici yeniden başlatılır.

3.3.2 Sistem

System (Sistem) sayfası, kablosuz yönlendirici ayarlarınızı yapılandırmanızı sağlar.

Sistem ayarlarını yapmak için:

1. Gezinme panelinden **Advanced Settings (Gelişmiş Ayarlar) > Administration (Yönetim) > System (Sistem)**.
2. Aşağıdaki ayarları yapılandırabilirsiniz:
 - **Yönlendirici oturum açma parolasını değiştir:** Yeni bir ad ve parola girerek kablosuz yönlendirici parolasını ve oturum açma adını değiştirebilirsiniz.
 - **Saat Dilimi:** Açınıza ait saat dilimini seçin.
 - **NTP Sunucusu:** Kablosuz yönlendirici zamanı eşitlemek için NTP (Ağ Zaman Protokolü) sunucusuna erişebilir.
 - **Telnet'i Etkinleştir:** Ağda Telnet hizmetlerini etkinleştirmek için **Yes (Evet)**'i tıklatın. Telnet'i iptal etmek için **No (Hayır)**'i tıklatın.
 - **Kimlik Doğrulama Yöntemi:** Yönlendirici erişimini korumak için, HTTP, HTTPS veya her ikisini seçebilirsiniz.
 - **WAN'dan Web Erişimini Etkinleştir:** Ağ dışındaki aygıtların kablosuz yönlendirici GUI ayarlarına erişmesini sağlamak için **Yes (Evet)**'i seçin. Erişimi engellemek için **No (Hayır)**'i seçin.
 - **Yalnızca belirli IP'ye izin ver:** WAN'dan kablosuz yönlendirici GUI ayarlarına erişmelerine izin verilen aygıtların IP adreslerini belirtmek isterseniz, **Yes (Evet)**'i seçin.
 - **İstemci Listesi:** Kablosuz yönlendirici ayarlarına erişmesine izin verilen ağ aygıtlarının WAN IP adreslerini girin. **Only allow specific IP (Belirli IP'ye izin ver)** ögesinde **Yes (Evet)**'i seçtiyseniz, bu liste kullanılabilir.
3. **Apply (Uygula)**'yı tıklatın.

3.3.3 Ürün yazılımını güncelleştirme

NOT: ASUS web sitesinden (<http://www.asus.com>) en son ürün yazılımını indirin.

Ürün yazılımını güncelleştirmek için:

1. Gezinme panelinden **Advanced Settings (Gelişmiş Ayarlar) > Administration (Yönetim) > Firmware Upgrade (Donanım Yazılımı Yükseltme)**.
 2. Karşıdan yüklenen dosyayı bulmak için **New Firmware File (Yeni Donanım Yazılımı Dosyası)** alanında **Browse (Gözet)**'i tıklatın.
 3. **Upload (Karşıya Yükle)** düğmesini tıklatın.
-

NOTLAR:

- Yükseltme işlemi tamamlandığında, sistemin yeniden başlatılması için biraz bekleyin.
 - Yükleme işlemi başarısız olursa, kablosuz yönlendirici otomatik olarak acil durum veya hata moduna girer ve ön paneldeki güç LED göstergesi yavaş bir şekilde yanıp söner. Sistemi kurtarmak veya eski durumuna getirmek için, **4.2 Firmware Restoration (Donanım Yazılımı Geri Yükleme)**.
-

3.3.4 Ayarları Geri Yükleme/Kaydetme/Karşıya Yükleme

Ayarları geri yüklemek/kaydetmek/karşıya yüklemek için:

1. Gezinme panelinden **Advanced Settings (Gelişmiş Ayarlar) > Administration (Yönetim) > Restore/Save/Upload Setting (Geri Yükleme/Kaydetme/Karşıya Yükleme Ayarı)**.
 2. Gerçekleştirmek istediğiniz görevleri seçin.
 - Varsayılan fabrika ayarlarını geri yüklemek için **Restore (Geri Yükle)** düğmesini ve onay mesajı geldiğinde **OK (TAMAM)** düğmesini tıklatın.
 - Geçerli sistem ayarlarını kaydetmek için, **Save (Kaydet)**'i tıklatın, dosyayı kaydetmeyi düşündüğünüz klasöre gidin ve **Save (Kaydet)**'i tıklatın.
 - Önceki sistem ayarlarını geri yüklemek için, geri yüklemek istediğiniz sistem dosyasını bulmak üzere **Browse (Gözet)**'i ve ardından **Upload (Karşıya Yükle)**'yi tıklatın.
-

ÖNEMLİ! Sorun olursa, en son donanım yazılımı sürümünü karşıya yükleyin ve yeni ayarları yapılandırın. Yönlendiriciyi varsayılan ayarlarına geri yüklemeyin.

3.4 AiCloud 2.0

AiCloud 2.0, dosyalarınızı kaydetmenizi, eşitlemenizi, paylaşmanızı ve erişmenizi sağlayan bir bulut hizmeti uygulamasıdır.

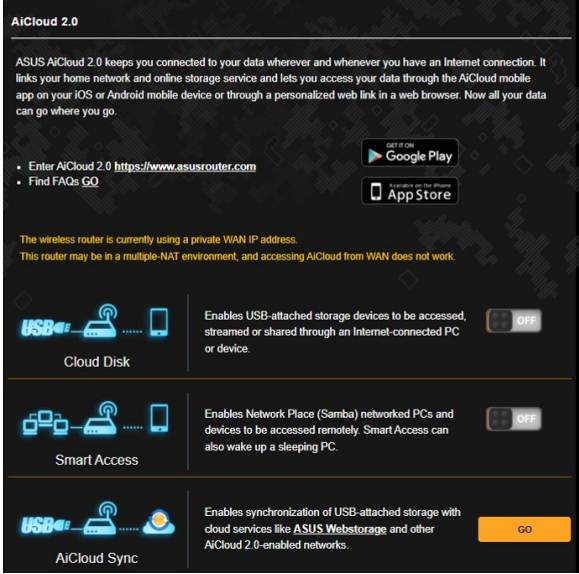

AiCloud'u kullanmak için:

1. Google Play Store veya Apple Store'dan ASUS AiCloud uygulamasını indirip akıllı aygıtınıza yükleyin.
2. Akıllı aygıtınızı ağınıza bağlayın. AiCloud ayar işlemini tamamlamak için yönergeleri uygulayın.

3.4.1 Bulut Disk

Bulut disk oluşturmak için:

1. USB depolama aygıtını kablosuz yönlendiriciye takın.
2. **Cloud Disk (Bulut Disk)**'i açın.

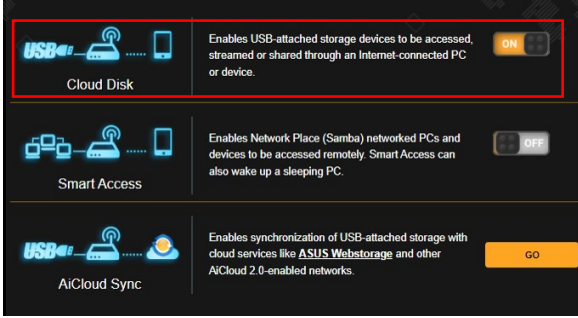

3. <http://www.asusrouter.com> adresine gidin ve yönlendirici oturum açma hesabı ve parolasını girin. Daha iyi kullanıcı deneyimi için, **Google Chrome** veya **Firefox** kullanmanızı öneririz.

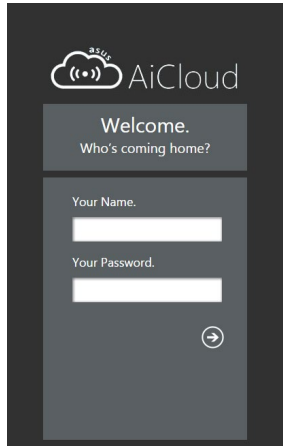

4. Artık ađınıza bađlı aygıtlarda Bulut Disk dosyalarına eriřmeye bařlayabilirsiniz.

NOT: Ađa bađlı aygıtlara eriřirken, g¼venlik nedeniyle AiCloud tarafından kaydedilmeyen aygıt kullanıcı adı ve parolasını man¼el olarak girmeniz gerekir.

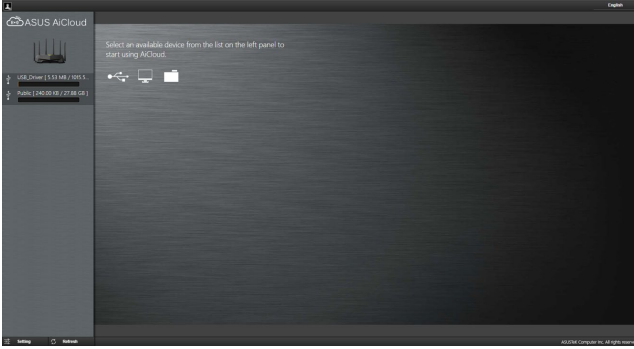

3.4.2 Akıllı Eriřim

Akıllı Eriřim iřlevi, ev ađınıza y6nlendirici etki alanı adıyla kolayca eriřmenizi sađlar.

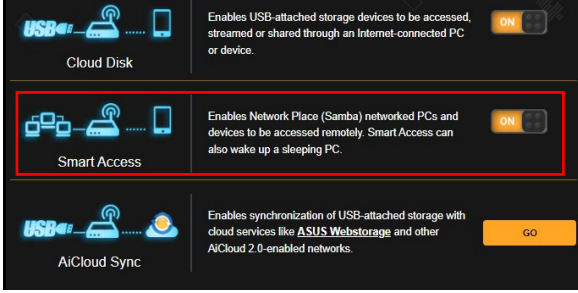

NOTLAR:

- ASUS DDNS ile y6nlendiriciniz iin bir etki alanı adı oluřturabilirsiniz. Daha fazla ayrıntı iin, **3.19.6 DDNS** b6l6m6ne bakın.
- Varsayılan olarak, AiCloud g6venli HTTPS bađlantısı sađlar. ok g6venli Bulut Disk ve Akıllı Eriřim kullanımı iin, [https://\[ASUSDDNSadınız\].asuscomm.com](https://[ASUSDDNSadınız].asuscomm.com) girin.

3.4.3 AiCloud Senk

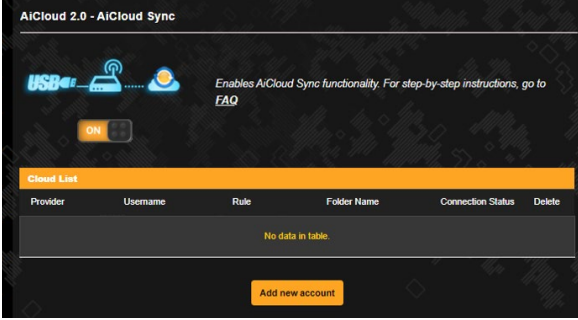

AiCloud Senk'i kullanmak için:

1. AiCloud'u başlatın, **AiCloud Sync (AiCloud Senk) > Go (Git)**'i tıklayın.
2. AiCloud Senk'i etkinleştirmek için **ON (AÇIK)**'ı seçin.
3. **Add new account (Yeni hesap ekle)**'yi tıklayın.
4. ASUS WebStorage hesap parolanızı girin ve WebStorage ile eşitlemek istediğiniz dizini seçin.
5. **Apply (Uygula)**'yi tıklayın.

3.5 AiMesh

3.5.1 Kurulumdan Önce

AiMesh Wi-Fi sistemini kurmak için hazırlama

1. İki (2) ASUS yönlendirici (AiMesh destekleyen modeller: <https://www.asus.com/AiMesh/>).
2. AiMesh yönlendiricisi olarak birini ve AiMesh düğümü olarak diğerini atayın.

NOT: Birden fazla AiMesh yönlendiriciniz varsa yönlendiriciyi AiMesh yönlendiriciniz olarak en yüksek özelliklerle ve diğerlerini AiMesh düğümleri olarak kullanmanızı öneririz.

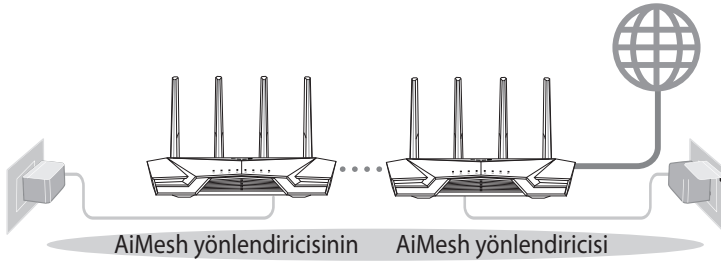

3.5.2 Aimesh Kurulumu Adimlari

Hazırlayın

Kurulum işlemi sırasında AiMesh yönlendiricinizi ve düğümü birbirinden 1-3 metre arası mesafeye yerleştirin.

AiMesh düğümü

Fabrika varsayılan durumu. Gücü açık tutun ve AiMesh sistem ayarları için bekleyin.

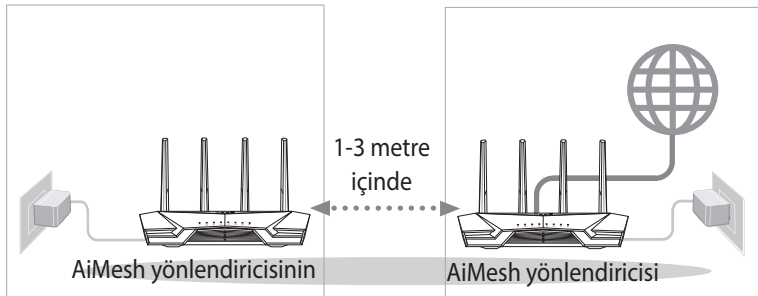

AiMesh yönlendiricisi

- 1) AiMesh yönlendiricinizi PC'nize ve modemimize bağlamak için diğer yönlendirici **Hızlı Başlat Kılavuzu**'na bakın,, ve sonra web GUI'sinde oturum açın.

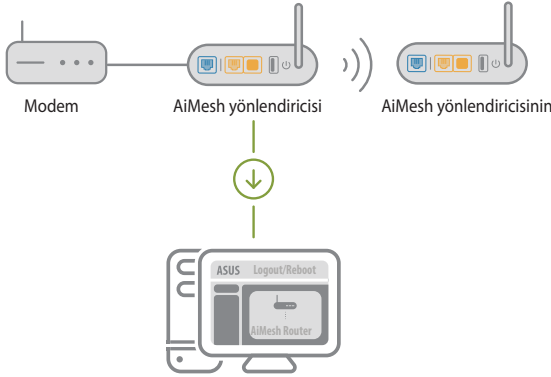

- 2) Ağ Haritası sayfasına gidin, AiMesh simgesini tıklayın ve sonra genişletilen AiMesh düğümünüz için Search'ü (Ara) tıklayın.

NOT: AiMesh simgesini burada bulamazsanız, bellenim sürümünü tıklayın ve bellenimi güncelleyin.

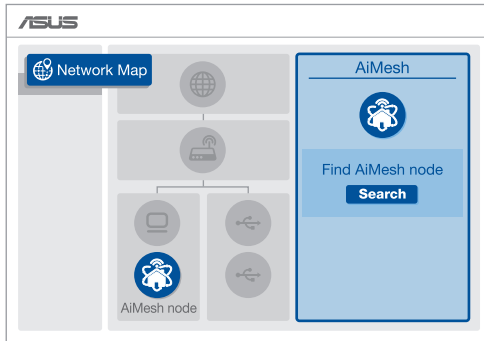

- 3) **Search (Ara)** ögesini tıklatın, otomatik olarak AiMesh düğümünüzü arar. AiMesh düğümü bu sayfada gösterildiğinde, AiMesh sistemine eklemek için tıklatın.

NOT: Herhangi bir AiMesh düğümünü bulamazsanız, lütfen **SORUN GİDERME** konusuna gidin.

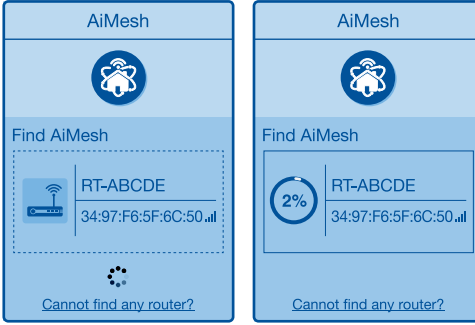

- 4) Eşitleme tamamlandığında bir mesaj görüntülenir.

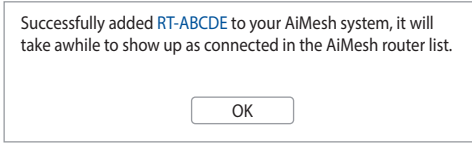

- 5) Tebrikler! Bir AiMesh nodu başarıyla AiMesh ağına eklendiğinde aşağıdaki sayfalar gösterilir.

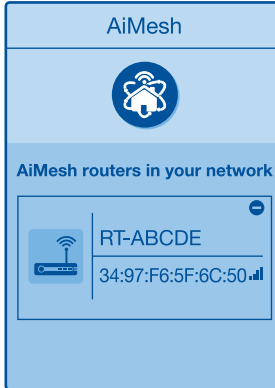

3.5.3 Sorun Giderme

AiMesh yönlendiriciniz yakınlarda herhangi bir AiMesh düğümünü bulamazsa veya eşitleme başarısız olursa lütfen aşağıdakileri kontrol edin ve yeniden deneyin.

- 1) AiMesh düğümünüzü ideal olarak AiMesh yönlendiricisinin yakınına taşıyın. 1-3 metre içinde olduğundan emin olun.
- 2) AiMesh düğümünüzü açılır.
- 3) AiMesh düğümünüz AiMesh desteklenen bellemine yükseltilir.
 - i. AiMesh - desteklenen bellemini şuradan indirin: <https://www.asus.com/AiMesh/>
 - ii. AiMesh düğümünüzü açın ve PC'nize bir ağ kablosu aracılığıyla bağlayın.
 - iii. Bir web GUI'sini başlatın. ASUS Setup Wizard (Kurulum Sihirbazı) kısmına yönlendirileceksiniz. Aksi halde, <http://www.asusrouter.com> adresine gidin.
 - iv. **Administration (Yönetim) > Firmware Upgrade (Bellenim Yükseltme)** öğesine gidin. **Choose File (Dosya Seç)** öğesini tıklatın ve AiMesh destekli bellemini karşıya yükleyin.
 - v. Bellemin yükseltmesinden sonra, AiMesh simgesinin gösterilip gösterilmediğini onaylamak için Network Map (Ağ Haritası) sayfasına gidin.

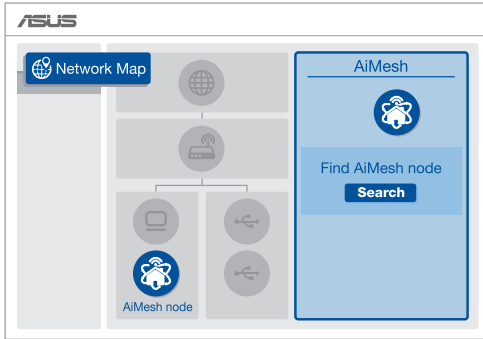

- vi. AiMesh düğümünüzdeki reset (sıfırla) düğmesine en az 5 saniye basın. Güç LED'i yavaşça yanıp sönerken reset (sıfırla) düğmesini bırakın.

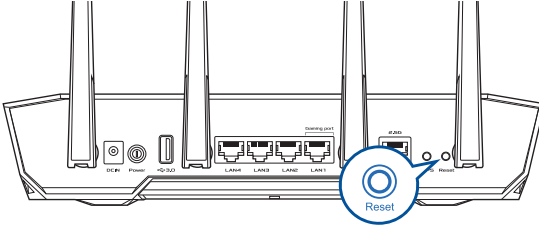

3.5.4 Yeniden Konumlandırma

En İyi Performan:

AiMesh yönlendiricisini ve düğümü en iyi yere yerleştirin.

NOTLAR:

- Paraziti en aza indirmek için yönlendiricileri kablosuz telefonlar, Bluetooth aygıtlar ve mikro dalga fırınlar gibi cihazlardan uzak tutun.
- Yönlendiricilerinizi açık veya ferah bir konuma yerleştirmenizi öneririz.



3.5.5 SSS'lar (Sık Sorulan Sorular)

S1: AiMesh yönlendirici Erişim Noktası modunu destekliyor mu?

A: Evet. AiMesh yönlendiriciyi yönlendirici modu veya erişim noktası modu olarak ayarlamayı seçebilirsiniz. Web GUI'sine (<http://www.asusrouter.com>) gidin ve **Administration (Yönetim) > Operation Mode (İşlem Modu)** sayfasına gidin.

S2: AiMesh yönlendiricileri (Ethernet ana taşıyıcı) arasındaki kablolu bağlantıyı ayarlayabilir miyim?

A: Evet. AiMesh sistemi, verimi ve kararlılığı en iyi duruma getirmek için AiMesh yönlendiricisi ve düğüm arasındaki hem kablosuz hem de kablolu bağlantıyı destekler. AiMesh, kullanılabilir her frekans bandı için kablosuz sinyal gücünü analiz eder ve sonra yönlendiriciler arası bağlantı omurgası olarak hizmet vermek için bir kablosuz veya kablolu bağlantının en iyisi olduğunu otomatik belirler.

- 1) Önce Wi-Fi yoluyla AiMesh yönlendiricisi ve düğüm arasındaki kurulum adımlarını izleyin.
- 2) En iyi kapsama için düğümü ideal konumlara yerleştirin. AiMesh yönlendiricisinin LAN bağlantı noktasından AiMesh düğümünün WAN bağlantı noktasına bir Ethernet kablosu kullanın.

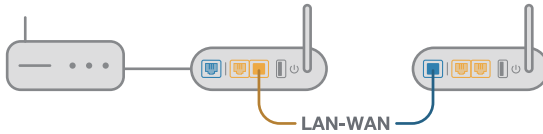

- 3) AiMesh sistemi kablolu veya kablosuz veri iletimi için en iyi yolu otomatik seçer.

3.6 AiProtection

AiProtection kötü amaçlı yazılımı, casus yazılımı ve istenmeyen erişimi algılayan gerçek zamanlı izleme sağlar. İstenmeyen web sitelerini ve uygulamaları da filtreler, bağlı bir aygıtın İnternet'e erişebileceği zamanı programlamanıza olanak tanır.



3.6.1 AiProtection Yapılandırma

AiProtection kötü amaçlı ağ kullanımlarını önler ve ađınızı istenmeyen erişime karşı korur.



AiProtection özelliđini yapılandırmak için:

1. Gezinme panelinde **General (Genel) > AiProtection** kısmına gidin.
2. AiProtection ana sayfasında **Network Protection (Ađ Koruması)** öđesine tıklayın.
3. Network Protection (Ađ Koruması) sekmesinde **Scan (Tara)** öđesine tıklayın.

Arama sonuçları **Router Security Assessment (Yönlendirici Güvenliđi Deđerlendirmesi)** sayfasında görüntülenir.

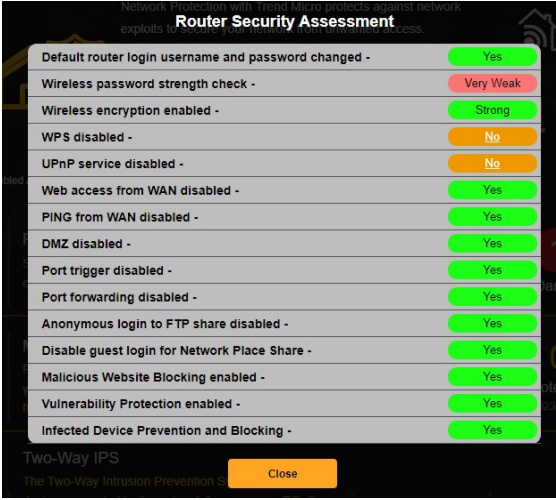

ÖNEMLİ! Router Security Assessment (Yönlendirici Güvenliği Değerlendirmesi) sayfasında **Yes (Evet)** olarak işaretlenen öğelerin güvenli olduğu düşünülür.

4. (İsteğe Bağlı) **Router Security Assessment (Yönlendirici Güvenliği Değerlendirmesi)** sayfasında, **No (Hayır)**, **Weak (Zayıf)** veya **Very Weak (Çok Zayıf)** olarak işaretlenen öğeleri elle yapılandırın. Bunun için:
 - a. İlgili ayar sayfasına gitmek için bir öğeye tıklayın.
 - b. Öğenin güvenlik ayarları sayfasında yapılandırmaları ve gerekli değişiklikleri yapıp, tamamladığınızda **Apply (Uygula)** düğmesine tıklayın.
 - c. **Router Security Assessment (Yönlendirici Güvenliği Değerlendirmesi)** sayfasına geri dönüp, sayfadan çıkmak için **Close (Kapat)** düğmesine tıklayın.
5. Onay mesajında **OK (Tamam)** düğmesine tıklayın.

3.6.2 Kötü Amaçlı Siteleri Engellemeyi

Bu özellik, her zaman güncel koruma için, bulut veritabanındaki bilinen kötü amaçlı sitelere erişimi kısıtlar.

NOT: Router Weakness Scan (Yönlendirici Zayıflık Taraması) işlemini çalıştırırsanız bu işlev otomatik olarak etkinleştirilir.

Kötü Amaçlı Siteleri Engellemeyi etkinleştirmek için:

1. Gezinme panelinde **General (Genel) > AiProtection** kısmına gidin.
2. AiProtection ana sayfasında **Malicious Sites Blocking (Kötü Amaçlı Siteleri Engellemeyi)** ögesine tıklayın.

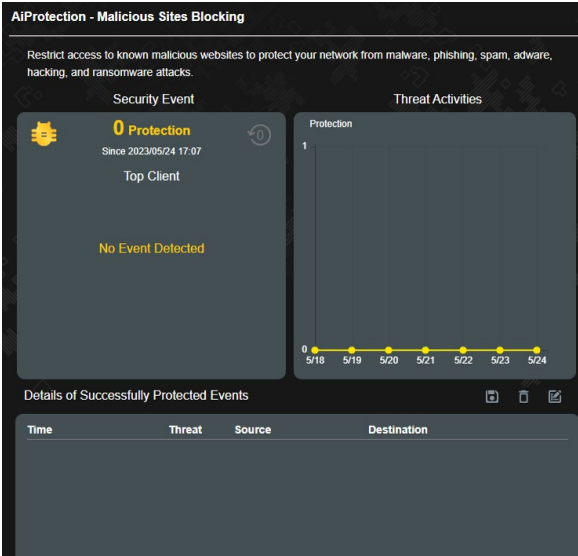

3.6.3 İki Yönlü IPS

Bu özellik, yönlendirici yapılandırmasındaki yaygın kötüye kullanımları çözer.

NOT: Router Weakness Scan (Yönlendirici Zayıflık Taraması) işlemini çalıştırırsanız bu işlev otomatik olarak etkinleştirilir.

İki Yönlü IPS özelliğini etkinleştirmek için:

1. Gezinme panelinde **General (Genel) > AiProtection** kısmına gidin.
2. AiProtection ana sayfasında **Two-Way IPS (İki Yönlü IPS)** ögesine tıklayın.

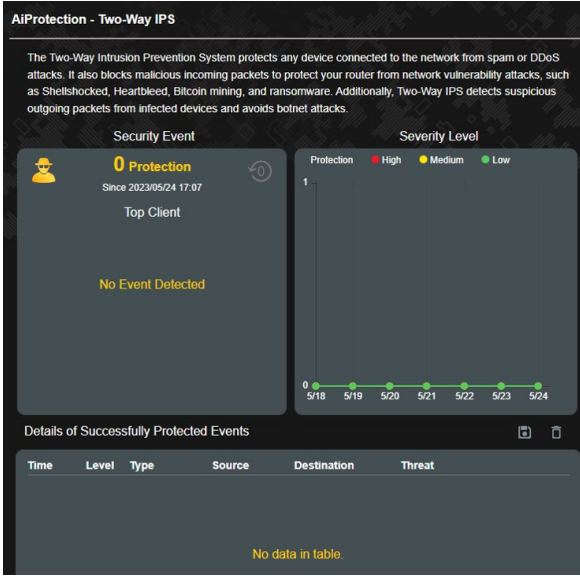

3.6.4 Etkilenen Aygıt Önleme ve Engelleme

Bu özellik, etkilenen aygıtların kişisel bilgileri veya etkilenme durumunu harici taraflara iletmesini önler.

NOT: Router Weakness Scan (Yönlendirici Zayıflık Taraması) işlemini çalıştırırsanız bu işlev otomatik olarak etkinleştirilir.

Etkilenen aygıt önlemeyi ve engellemeyi etkinleştirmek için:

1. Gezinme panelinde **General (Genel) > AiProtection** kısmına gidin.
2. AiProtection ana sayfasında **Infected Device Prevention and Blocking (Etkilenen Aygıt Önleme ve Engelleme)** ögesine tıklayın.

Uyarı Tercihini ayarını yapılandırmak için:

1. Infected Device Prevention and Blocking (Etkilenen Aygıt Önleme ve Engelleme) bölümünde **Alert Preference (Uyarı Tercih)** ögesine tıklayın.
2. E-posta sağlayıcıyı, e-posta hesabını ve şifreyi seçip veya girip **Apply (Uygula)** düğmesine tıklayın.

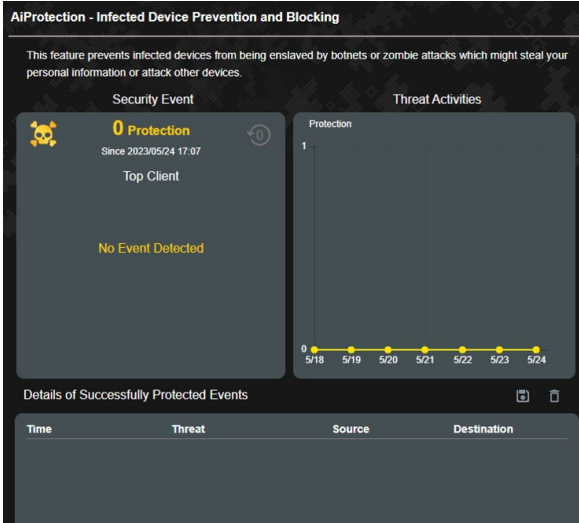

3.7 Güvenlik Duvarı

Kablosuz yönlendirici ağınız için donanım güvenlik duvarı olarak hizmet görür.

NOT: Güvenlik duvarı özelliği varsayılan olarak etkindir.

3.7.1 Genel

Temel Güvenlik Duvarı ayarlarını yapmak için:

1. Gezinme panelinden, **Advanced Settings (Gelişmiş Ayarlar) > Firewall (Güvenlik Duvarı) > General (Genel)**.
2. **Enable Firewall (Güvenlik Duvarını Etkinleştir)** alanında **Yes (Evet)**'i seçin.
3. **Enable DoS protection (DoS korumasını etkinleştir)**'de, ağınızı DoS (Hizmet Engelleme) saldırılarından korumak için **Yes (Evet)**'i seçin ancak bu yönlendiricinizin performansını etkileyebilir.
4. Ayrıca LAN ve WAN bağlantısı arasındaki paket alışverişini de izleyebilirsiniz. Günlüğe kaydedilen paketler türünde, **Dropped (Düşürülmüş)**, **Accepted (Kabul Edilmiş)** veya **Both (Her İkisi)**'ni seçin.
5. **Apply (Uygula)**'yı tıklatın.

3.7.2 URL Filtresi

Belirli URL'lere erişmeyi önlemek için anahtar sözcükler veya web adresleri belirleyebilirsiniz.

NOT: URL Filtresi DNS sorgusunu esas alır. Ağ istemcisi zaten <http://www.abcxxx.com> gibi bir web sitesine eriştiyse, web sitesi engellenmez (Sistemdeki DNS önbelleği önceden ziyaret edilen web sitelerini kaydeder). Bu sorunu gidermek için, URL filtresini ayarlamadan önce DNS önbelleğini temizleyin.

URL filtresini ayarlamak için:

1. Gezinme panelinden **Advanced Settings (Gelişmiş Ayarlar) > Firewall (Güvenlik Duvarı) > URL Filter (URL Filtresi)**.
2. **Enable URL Filter (URL Filtresini Etkinleştir)** alanında, **Enabled (Etkin)**'i seçin.

3. URL'yi girin ve  düğmesini tıklayın.
4. **Apply (Uygula)**'yı tıklayın.

3.7.3 Anahtar sözcük filtresi

Anahtar sözcük filtresi, belirtilen anahtar sözcükleri içeren web sayfalarına erişimi engeller.

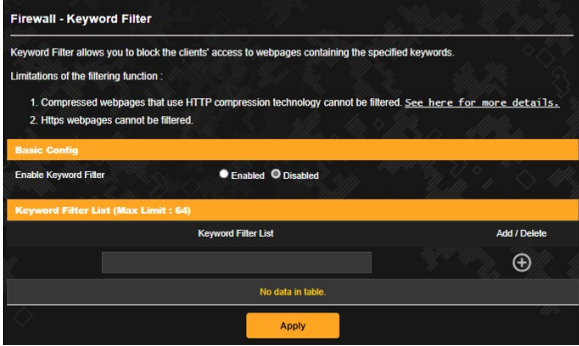

Anahtar sözcük filtresini ayarlamak için:

1. Gezinme panelinden **Advanced Settings (Gelişmiş Ayarlar)** > **Firewall (Güvenlik Duvarı)** > **Keyword Filter (Anahtar Sözcük Filtresi)**.
2. Anahtar **Enable Keyword Filter (Sözcük Filtresini Etkinleştir)** alanında, **Enabled (Etkin)**'i seçin.
3. Sözcük veya tümcecik girin ve  düğmesini tıklayın.
4. **Apply (Uygula)**'yı tıklayın.

NOTLAR:

- Anahtar Sözcük Filtresi DNS sorgusunu esas alır. Ağ istemcisi zaten http://www.abcxxx.com gibi bir web sitesine eriştiyse, web sitesi engellenmez (Sistemdeki DNS önbelleği önceden ziyaret edilen web sitelerini kaydeder). Bu sorunu gidermek için, Anahtar Sözcük Filtresini ayarlamadan önce DNS önbelleğini temizleyin.
- HTTP sıkıştırması ile sıkıştırılan web sayfaları filtrelenemez. Ayrıca HTTPS sayfaları da anahtar sözcüğü filtresi ile engellenemez.

3.7.4 Ağ Hizmetleri Filtresi

Ağ Hizmetleri Filtresi, LAN'dan WAN'a paket alışverişini engeller ve ağ istemcilerinin Telnet veya FTP gibi özel web hizmetlerine erişmesini kısıtlar.

Firewall - Network Services Filter

The Network Services Filter blocks the LAN to WAN packet exchanges and restricts devices from using specific network services. For example, if you do not want the device to use the Internet service, key in 80 in the destination port. The traffic that uses port 80 will be blocked (but https can not be blocked).
Leave the source IP field blank to apply this rule to all LAN devices.

Deny List Duration : During the scheduled duration, clients in the Deny List cannot use the specified network services. After the specified duration, all the clients in LAN can access the specified network services.

Allow List Duration : During the scheduled duration, clients in the Allow List can ONLY use the specified network.

NOTE : If you set the subnet for the Allow List, IP addresses outside the subnet will not be able to access the Internet or any Internet service.

Network Services Filter

Enable Network Services Filter Yes No

Filter table type: Deny List

Well-Known Applications: User Defined

Date to Enable LAN to WAN Filter: Mon Tue Wed Thu Fri

Time of Day to Enable LAN to WAN Filter: 00 : 00 - 23 : 59

Date to Enable LAN to WAN Filter: Sat Sun

Time of Day to Enable LAN to WAN Filter: 00 : 00 - 23 : 59

Filtered ICMP packet types

Network Services Filter Table (Max Limit: 32)

Source IP	Port Range	Destination IP	Port Range	Protocol	Add / Delete
				TCP	+
No data in table.					

Apply

Ağ Hizmeti filtresini ayarlamak için:

1. Gezinme panelinden **Advanced Settings (Gelişmiş Ayarlar) > Firewall (Güvenlik Duvarı) > Network Service Filter (Ağ Hizmeti Filtresi)**.
2. Ağ **Enable Network Services Filter (Hizmetleri Filtresini Etkinleştir)** alanında, **Yes (Evet)**'i seçin.
3. Filtre tablosu türünü seçin. **Black List (Kara Liste)** belirtilen ağ hizmetlerini engeller. **White List (Beyaz Liste)** yalnızca belirtilen ağ hizmetlerine erişimi sınırlar.
4. Filtrelerin etkin olacağı gün ve zamanı belirtin.
5. Ağ Hizmetini filtrelemek üzere belirtmek için, Kaynak IP, Hedef IP, Bağlantı Noktası Aralığı ve Protokol'ü girin. **+** düğmesini tıklayın.
6. **Apply (Uygula)**'yı tıklayın.

3.8 Game (Oyun)

Bu özellik tek tıklamayla Game Boost (Oyun Güçlendirme) işlevini etkinleştirmenizi sağlar. Game Boost (Oyun Güçlendirme) etkinleştirildiğinde, TUF Gaming Kablosuz Router, en iyi oyun oynama deneyimini sağlamak için oyun paketine en yüksek önceliği verir.

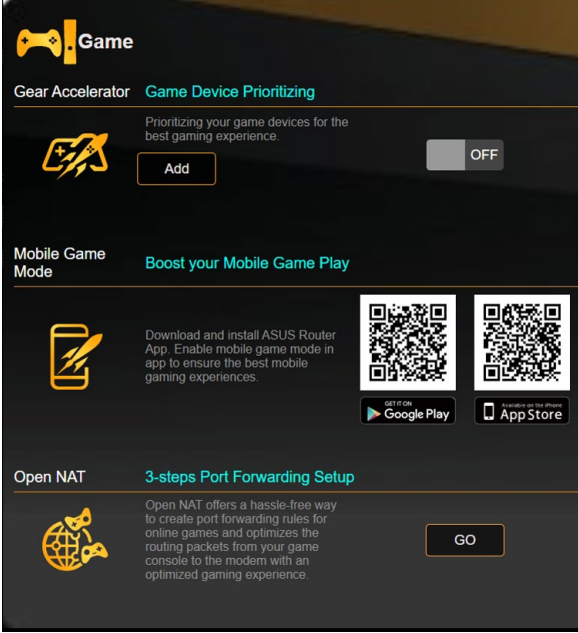

Game Boost (Oyun Güçlendirme) yapılandırmak için:

Gezirme panelinde **General (Genel) > Game (Oyun)** kısmına gidin.

3.8.1 Gear Accelerator

Gear Accelerator, en iyi oyun deneyimi için çevrimiçi kontrol paneli aracılığıyla oyun aygıtlarına kablosuz olarak öncelik vermenizi sağlar.

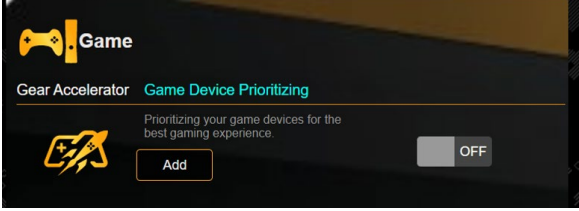

Gear Accelerator'ı yapılandırmak için

1. Gezinme panelinde **General (Genel) > Game (Oyun)**.
2. **Gear Accelerator** bölümünde **ON (AÇIK)** ayarına tıklayın.
3. Ayarı uyguladıktan sonra, istemci adını seçmek **Add (Ekle)** ögesine tıklayın.
4. İstemcinin profilini eklemek için  simgesine tıklayın.
5. Ayarları kaydetmek için **Apply (Uygula)** ögesine tıklayın.

NOT: Müşteri profilini silmek istiyorsanız,  ögesine tıklayın.

3.8.2 Open NAT (NAT'ı aç)

Open NAT, çevrimiçi oyunlar için bağlantı noktası yönlendirme kuralları oluşturmanın sorunsuz bir yöntemidir ve optimize edilmiş bir oyun deneyimi ile oyun konsolunuzdan modeme yönlendirme paketlerini optimize eder.

PC veya konsol oyunları oynarken, ortamınızdaki NAT ve bağlantı noktası engellemeleri gibi ISS veya yönlendirici ayarları nedeniyle bazı bağlantı sorunları oluşabilir. Open NAT, TUF Gaming Kablosuz Router oyun bağlantısını engellemediğinden emin olmayı sağlar.

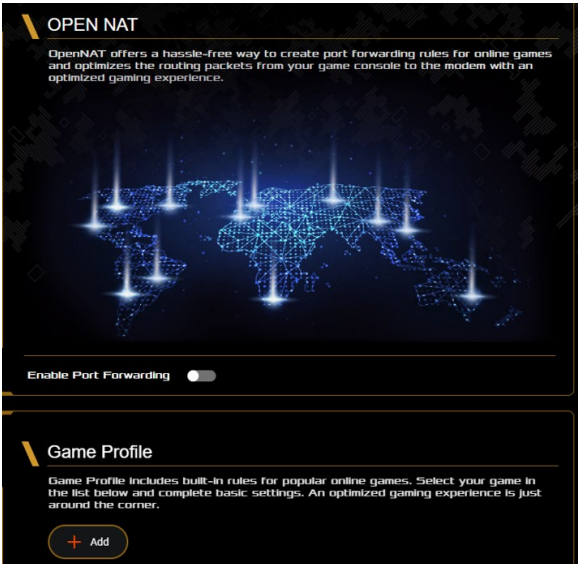

Open NAT özelliğini kullanmak için:

1. Gezinti panelinde **Genel > Open NAT**.
2. **Enable Port Forwarding (Bağlantı Noktası İletmeyi Etkinleştir)** üzerine kaydır.
3. **Game Profile (Oyun Profilinden)**, bir oyun seçmek ve temel ayarları tamamlamak için **Add (Ekle)** seçeneğine tıklayın.
4. **OK (Tamam)** öğelerini tıklayın.

3.9 Konuk Ağınızı

Konuk Ağ, özel ağınıza erişim sağlamadan geçici ziyaretçilere ayrı SSID'ler veya ağlar üzerinden Internet bağlantısı erişimi sağlar.

NOT: TUF-AX3000 V2, dokuz taneye kadar SSID (üç tane 2,4 GHz, üç tane 5 GHz) destekler.

Konuk ağ oluşturmak için:

1. Gezinme panelinde, **General (Genel) > Guest Network (Konuk Ağ)**'a gidin.
2. Guest Network (Konuk Ağ) ekranında, oluşturmak istediğiniz konuk ağ için 2.4GHz veya 5GHz frekans bandını seçin.
3. **Enable (Etkinleştir)**'i tıklayın.

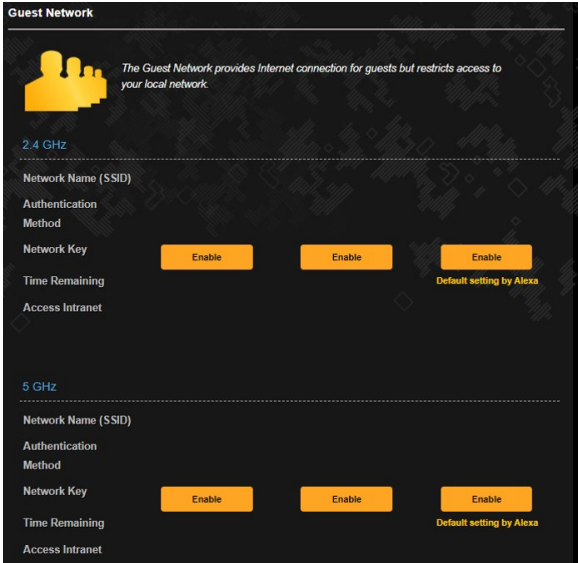

The screenshot displays the 'Guest Network' configuration page. At the top, there is a yellow icon of three people and a descriptive text: 'The Guest Network provides Internet connection for guests but restricts access to your local network.' Below this, the interface is divided into two sections: '2.4 GHz' and '5 GHz'. Each section contains the following fields: 'Network Name (SSID)', 'Authentication Method', 'Network Key', 'Time Remaining', and 'Access Intranet'. The 'Network Key' field has three 'Enable' buttons. The 'Time Remaining' field has a 'Default setting by Alexa' label. The 'Access Intranet' field is currently unchecked.

4. Bir misafirin ayarlarını deęiřtirmek için, düzenlemek istedięiniz misafir ayarlarına tıklayın. Misafirin ayarlarını silmek için **Remove (Kaldır)** öęesine tıklayın.
5. Network Name (Aę Adı) (SSID) alanındaki geçici aęınız için bir kablosuz ad atayın.
6. Bir Authentication Method (Kimlik Doğrulama Yöntemi) seçin.
7. Bir WPA kimlik doğrulama yöntemini seçerseniz bir WPA Encryption (WPA Şifreleme) öęesini seçin.
8. Access time (Eriřim Zamanı)'nı belirtin veya **Limitless (Sınırsız)**'i seçin.
9. Access Intranet (Intranet Eriřimi) öęesinde **Disable (Devre Dışı)** veya **Enable (Etkin)**'i seçin.
10. Tamamladıęınızda, **Apply (Uygula)**'yı tıklatın.

3.10 IPv6

Bu kablosuz yönlendirici, daha fazla IP adresini destekleyen bir sistem olan IPv6 adreslemesini desteklemektedir. Bu standart henüz geniş çaplı olarak kullanılmamaktadır. İnternet hizmetiniz IPv6 desteğine sahipse, ISP'niz ile irtibata geçin.

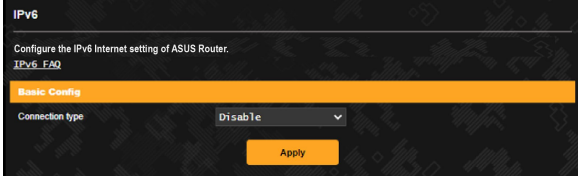

IPv6'yı ayarlamak için:

1. Gezinme panelinden, **Advanced Settings (Gelişmiş Ayarlar)** > **IPv6**'ya gidin.
2. **Connection type (Bağlantı Türü)**'nüzü seçin. Yapılandırma seçenekleri seçilen bağlantı türüne bağlı olarak değişir.
3. IPv6 LAN ve DNS ayarlarınızı girin.
4. **Apply (Uygula)**'yı tıklatın.

NOT: İnternet hizmetinize ait özel IPv6 bilgileriyle ilgili olarak lütfen ISP'nize danışın.

3.11 LAN

3.11.1 Yerel Ağ IP'si

LAN IP'si ekranı, kablosuz yönlendiricinizin LAN IP ayarlarını değiştirmenizi sağlar.

NOT: LAN IP adresindeki değişiklikler DHCP ayarlarınıza yansıtılır.

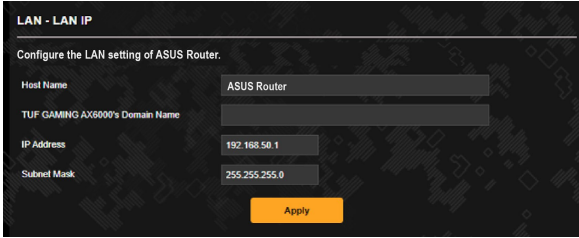

LAN - LAN IP

Configure the LAN setting of ASUS Router.

Host Name ASUS Router

TUF GAMING AX6000's Domain Name

IP Address 192.168.50.1

Subnet Mask 255.255.255.0

Apply

LAN IP ayarlarını değiştirmek için:

1. Gezinme panelinden, **Advanced Settings (Gelişmiş Ayarlar) > LAN > LAN IP.**
2. **IP address (IP adresi)** ve **Subnet Mask (Alt Ağ Maskesi)**'ni değiştirin.
3. Tamamladığınızda, **Apply (Uygula)**'yı tıklayın.

3.11.2 DHCP Sunucusu

Kablosuz yönlendiriciniz, IP adreslerini ağınızda otomatik olarak tahsis etmek için DHCP'yi kullanır. Ağınızdaki istemciler için IP adresi aralığı ve kiralama süresini belirleyebilirsiniz.

LAN - DHCP Server

DHCP (Dynamic Host Configuration Protocol) is a protocol for the automatic configuration used on IP networks. The DHCP server can assign each client an IP address and informs the client of the DNS server IP and default gateway IP. ASUS Router supports up to 253 IP address for your local network.

[Manually Assigned IP around the DHCP List Page](#)

Basic Config

Enable the DHCP Server Yes No

ASUS Router's Domain Name

IP Pool Starting Address

IP Pool Ending Address

Lease time (seconds)

Default Gateway

DNS and WINS Server Setting

DNS Server 1

DNS Server 2

Advertise router's IP in addition to user-specified DNS Yes No

WINS Server

Manual Assignment

Enable Manual Assignment Yes No

Manually Assigned IP around the DHCP list (Max Limit : 128)

Client Name (MAC Address)	IP Address	DNS Server (Optional)	Host Name (Optional)	Add / Delete
ex: A0:36:BC:9E:CE:54	<input type="text"/>	<input type="text"/>	<input type="text"/>	<input type="button" value="⊕"/>
No data in table.				

DHCP sunucusunu ayarlamak için:

1. Gezinme panelinden, **Advanced Settings (Gelişmiş Ayarlar) > LAN > DHCP Server** 'a tıklayın.
2. **DHCP Sunucusu etkinleştirilsin** mialanından **Yes (Evet)**'e tıklayın.
3. **ASUS Router's Domain Name (ASUS Router Etki Alanı Adı)** metin kutusuna kablosuz yönlendirici etki alanı adını girin.
4. **IP Pool Starting Address (IP Havuzu Başlangıç Adresi)** alanında başlangıç IP adresini girin.
5. **IP Pool Ending Address (IP Havuzu Bitiş Adresi)** alanında bitiş IP adresini girin.

6. **Lease Time (Kiralama Zamanı) (saniye)** alanından IP adreslerinin sona ereceđi zamanı girin ve kablosuz yönlendirici ađ istemcileri için yeni IP adreslerini otomatik olarak atar.

NOTLAR:

- Bir IP adresi aralıđı belirlerken, IP adresi formatını 192.168.1.xxx olarak kullanmanızı öneririz (burada xxx 2 ile 254 arasında herhangi bir sayı olabilir).
- IP Havuzu Bařlangıç Adresi, IP Havuzu Bitiř Adresinden büyük olmamalıdır.

-
7. **DNS and WINS Server Settings (DNS ve WINS Sunucu Ayarları)** bölümüne gerekirse DNS Sunucusu ve WINS Sunucusu IP adreslerini girin.
 8. Kablosuz yönlendiriciniz ayrıca ađdaki aygıtlara IP adreslerini manüel olarak da tahsis edebilir. **Enable Manual Assignment (Manüel Tahsisi Etkinleřtir)** alanında, ađdaki belirli MAC adreslerine IP adresi tahsis etmek için **Yes (Evet)**'i seřin. Manüel tahsis için DHCP listesine en fazla 32 MAC adresi eklenebilir.



3.11.3 Yönlendirme

Ağınız birden fazla kablosuz yönlendirici kullanılmasına izin veriyorsa, aynı İnternet hizmetini paylaşmak için bir yönlendirme tablosu yapılandırabilirsiniz.

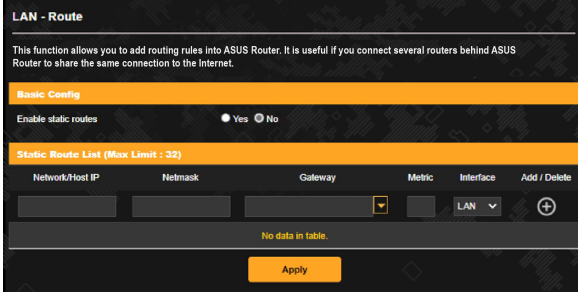
NOT: Yönlendirme tablolarıyla ilgili gelişmiş bilgiye sahip olmadıkça varsayılan yönlendirme ayarlarını değiştirmemenizi öneririz.



LAN Yönlendirme tablosunu yapılandırmak için:

1. Gezinme panelinden, **Advanced Settings (Gelişmiş Ayarlar) > LAN > Route (Yönlendirme)**.
2. **Enable static routes (Sabit yönlendirmeleri etkinleştir)** alanında, **Yes (Evet)**'i seçin.
3. **Static Route List (Sabit Yönlendirme Listesi)**'ne diğer erişim noktaları ve düğümlerin ağ bilgilerini girin. Listeye aygıt eklemek veya kaldırmak için **Add (Ekle)**  veya **Delete (Sil)**  düğmesini tıklayın.
4. **Apply (Uygula)**'yı tıklayın.

3.11.4 IPTV

Kablosuz yönlendirici, ISP veya LAN üzerinden IPTV hizmetleri bağlantısını desteklemektedir. IPTV sekmesi hizmetiniz için IPTV, VoIP, çok noktaya yayın ve UDP'yi ayarlamak üzere gerekli yapılandırma ayarlarını sağlar. Hizmetinizle ilgili özel bilgiler için ISP'niz ile irtibata geçin.

LAN - IPTV

To watch IPTV, the WAN port must be connected to the Internet. Please go to [WAN - Dual WAN](#) to confirm that WAN port is assigned to primary WAN.

LAN Port

Select ISP Profile

Choose IPTV STB Port

Special Applications

Use DHCP routes

Enable multicast routing

Enable efficient multicast forwarding (IGMP Snooping)

UDP Proxy (Udpxy)

3.12 Ağ Haritasını

Ağ Haritası, ağınızın güvenlik ayarlarını yapılandırmanızı, ağ istemcilerinizi yönetmenizi ve USB aygıtınızı izlemenizi sağlar.

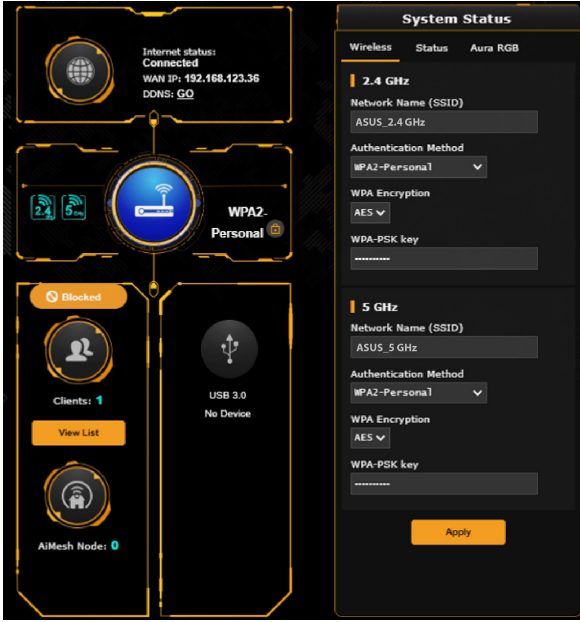

Her bir çekirdeğin CPU durumunu, RAM kullanım durumunu ve Ethernet portlarının durumunu izleyebilirsiniz. Aşağıda CPU, RAM ve Ethernet portlarının kullanım durumuna dair bir örnek verilmiştir.

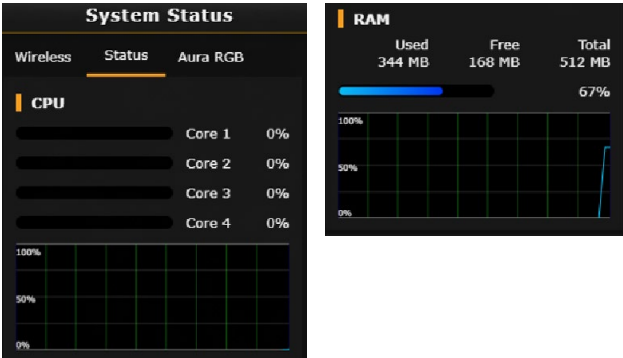

3.12.1 Kablosuz güvenlik ayarlarını ayarlama

Kablosuz ađınızı izinsiz eriřimlere karřı korumak iin güvenlik ayarlarınızı yapılandırmanız gereklidir.

Kablosuz güvenlik ayarlarınızı ayarlamak iin:

1. Gezinme panelinde, **General (Genel) > Network Map (Ađ Haritası)**'na gidin.
2. Network Map (Ađ Haritası) ekranından **System Status (Sistem Durumu)** simgesini seerek SSID, güvenlik seviyesi ve řifreleme ayarları gibi kablosuz güvenlik ayarlarınızı gruntleyin.

NOT: 2.4GHz ve 5GHz bantları iin farklı kablosuz güvenlik ayarlarını ayarlayabilirsiniz.

2,4GHz güvenlik ayarları

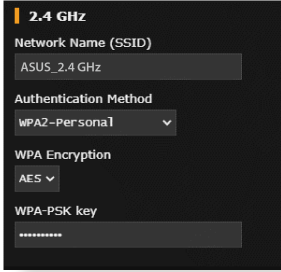

5GHz güvenlik ayarları



3. **Network name (SSID) (Ađ Adı (SSID))** alanında kablosuz ađınız iin benzersiz adı girin.
4. **Authentication Method (Kimlik Dođrulama Yöntemi)** açılır listesinden kablosuz ađınıza yönelik kimlik dođrulama yöntemini sein.

Kimlik dođrulama yöntemi olarak WPA Kiřisel veya WPA-2 Kiřisel seimini yaparsanız, WPA-PSK anahtarını ya da güvenlik ana anahtarını girin.

ÖNEMLİ! IEEE 802.11n/ac standardı, tek yöne yayın řifrelemesi olarak WEP veya WPA-TKP ile birlikte Yüksek Çıkıř kullanımını yasaklar. Bu řifreleme yöntemlerini kullanırsanız veri hızınız IEEE 802.11g 54Mbps bađlantısına dūřecektir.

5. Bittiđinde **Apply (Uygula)**'ya girin.

3.12.2 Ağ istemcilerinin yönetimi



Ağ istemcilerinin yönetmek için:

1. Gezinme panelinden, **General (Genel) > Network Map tab (Ağ Haritası sekmesi)**'ne gidin.
2. **Network Map (Ağ Haritası)** ekranında **Clients (İstemciler)** simgesinden ağ istemcileriniz hakkındaki bilgileri gösterin.
3. Tüm istemcileri görüntülemek için **Clients (İstemciler)** simgesi altındaki **View List (Listeyi Görüntüle)** düğmesine tıklayın.
4. Ağınıza istemci erişimini engellemek için, istemciyi seçin ve açık kilit simgesini.

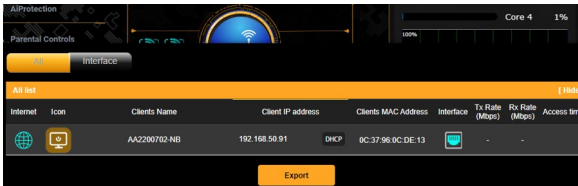

3.12.3 USB aygıtınızı izleme

ASUS Kablosuz Yönlendirici, dosyalarınızı ve yazıcınızı ağınızdaki istemcilerle paylaşmak üzere USB aygıtları veya USB yazıcı bağlamak için iki adet USB bağlantı noktası sağlamaktadır.

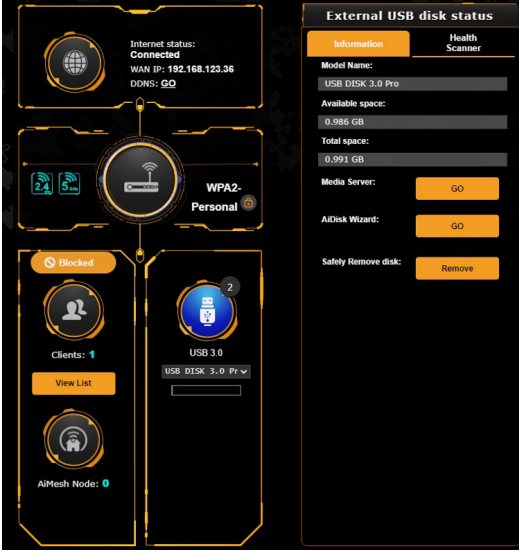

NOTLAR:

- Bu özelliği kullanmak için USB sabit disk veya USB flaş sürücüsü gibi bir USB saklama aygıtını kablosuz yönlendiricinizin arka panelindeki USB 3.0 /2.0 bağlantı noktasına takmanız gereklidir. USB saklama aygıtınızın biçimlendirildiğinden ve doğru şekilde ayrıldığından emin olun.Şuradan Tak-Paylaş Disk Desteği Listesine bakın <http://event.asus.com/networks/disksupport>
- USB bağlantı noktaları aynı anda iki USB sürücü veya bir adet yazıcı ve bir adet USB sürücü desteklemektedir.

ÖNEMLİ! Önce diğer ağ istemcilerinin FTP sitesi/üçüncü taraf FTP istemcisi yardımcı programı, Sunucu Merkezi, Samba veya AiCloud üzerinden USB aygıtına erişmesini sağlamak üzere paylaşım hesabı ve izin /erişim haklarını oluşturmanız gerekir. Daha fazla ayrıntı için, bu kılavuzdaki **3.17 USB Uygulamasını** ve **3.4 AiCloud 2.0** kısmını okuyun.

USB aygıtınızı izlemek için:

1. Gezinme panelinde, **General (Genel) > Network Map (Ağ Haritası)**'na gidin.
2. Network Map (Ağ Haritası) ekranında **USB Disk Status (USB Disk Durumu)** simgesini seçerek USB aygıtınız hakkındaki bilgileri görüntüleyin.
3. AiDisk Wizard (AiDisk Sihirbazı) alanından **GO (GİT)**'e tıklayarak internet dosya paylaşımı için bir FTP sunucusunu ayarlayın.

NOTLAR:

- Daha fazla ayrıntı için, bu kılavuzdaki **3.17.2 Sunucu Merkezini Kullanma** kısmını okuyun.
- Kablosuz yönlendirici birçok USB HDD'ler/Flaş diskler (2TB boyuta kadar) ile çalışır ve FAT16, FAT32, NTFS ve HFS+ için yazma-okuma erişimini destekler.

USB diskini güvenli şekilde çıkarma

ÖNEMLİ! USB diskinin yanlış çıkarılması veri bozulmasına sebep olabilir.

USB diskini güvenli şekilde çıkarmak için:

1. Gezinme panelinde, **General (Genel) > Network Map (Ağ Haritası)**'na gidin.
2. Üst sağ köşede,  > **Eject USB disk (USB disk çıkar)**'ı tıklayın. USB disk başarıyla çıkarıldığında, USB durumu **Unmounted (Çıkarıldı)** gösterilir.

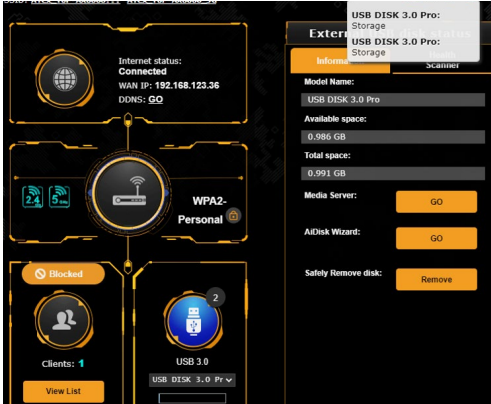

3.13 Ebeveyn Denetimini

Ebeveyn Denetimi, Internet erişimi zamanını kontrol etmenizi veya bir istemcinin ağ kullanımı için süre sınırı ayarlamanızı sağlar.

Ebeveyn Denetimini yapılandırmak için:

Gezintme panelinde **General (Genel) > Parental Controls (Ebeveyn Denetimini)** kısmına gidin.

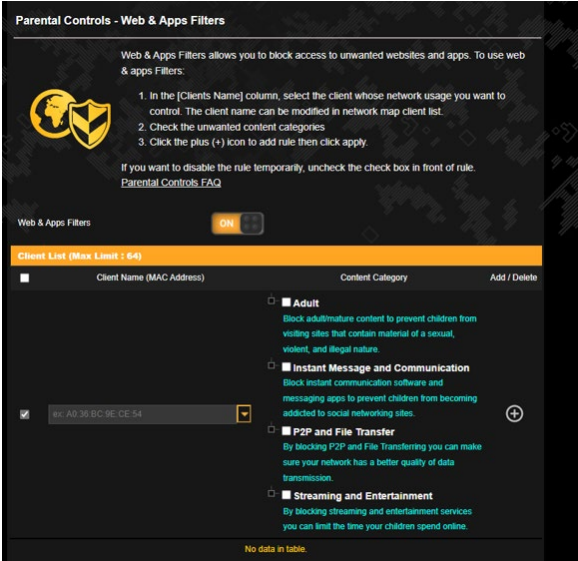

Parental Controls - Web & Apps Filters

Web & Apps Filters allows you to block access to unwanted websites and apps. To use web & apps Filters:

1. In the [Clients Name] column, select the client whose network usage you want to control. The client name can be modified in network map client list.
2. Check the unwanted content categories
3. Click the plus (+) icon to add rule then click apply.

If you want to disable the rule temporarily, uncheck the check box in front of rule.
[Parental Controls FAQ](#)

Web & Apps Filters

Client List (Max Limit : 64)

Client Name (MAC Address)	Content Category	Add / Delete
<input checked="" type="checkbox"/> 84:AD:36:BC:9E:CE:54	<input type="checkbox"/> Adult Block adult/mature content to prevent children from visiting sites that contain material of a sexual, violent, and illegal nature.	
	<input type="checkbox"/> Instant Message and Communication Block instant communication software and messaging apps to prevent children from becoming addicted to social networking sites.	
	<input type="checkbox"/> P2P and File Transfer By blocking P2P and File Transferring you can make sure your network has a better quality of data transmission.	
	<input type="checkbox"/> Streaming and Entertainment By blocking streaming and entertainment services you can limit the time your children spend online.	

No data in table.

Web ve Uygulama Filtreleri

Web ve Uygulama Filtreleri, Ebeveyn Denetimlerinin, istenmeyen web sitelerine veya uygulamalara erişimi engellemeye olanak tanıyan bir özelliğidir.

Web ve Uygulama Filtrelerini yapılandırmak için:

1. Gezinme panelinde **General (Genel) > Parental Controls (Ebeveyn Denetimini) > Web & Apps Filters (Web ve Uygulama Filtreleri)** kısmına gidin.
2. **Web & Apps Filters (Web ve Uygulama Filtrelerini)** bölümünde **ON (AÇIK)** ayarına tıklayın.
3. Son Kullanıcı Lisans Sözleşmesi (EULA) mesajı görüldüğünde devam etmek için **I agree (Kabul ediyorum)** seçeneğine tıklayın.
4. **Client List (İstemci Listesi)** sütununda istemcinin adını girin veya açılır liste kutusundan seçin.
5. **Content Category (İçerik Kategorisi)** sütununda dört ana kategoriden filtreleri seçin: **Adult (Yetişkin), Instant Message ve Communication (Anlık Mesaj ve İletişim), P2P ve File Transfer (P2P ve Dosya Aktarımı) ve Streaming and Entertainment (Akış ve Eğlence).**
6. İstemcinin profilini eklemek için  simgesine tıklayın.
7. Ayarları kaydetmek için **Apply (Uygula)** düğmesine tıklayın.

Zaman Programlama

Zaman Programlama bir istemcinin ağ kullanımı için zaman sınırını ayarlamaya olanak tanır.

NOT: Sisteminizin zamanının NTP sunucusuyla eşitlendiğinden emin olun.

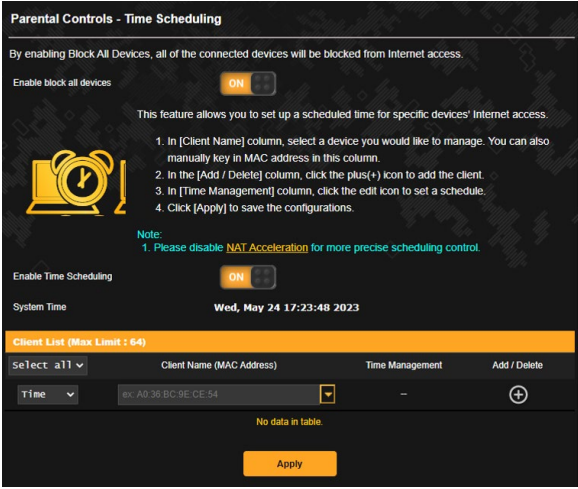

Zaman Programlama özelliğini yapılandırmak için:

1. Na navigačním panelu přejděte na **General (Obecné) > Parental Controls (Ebeveyn Denetimleri) > Time Scheduling (Zaman Programlama)**.
2. **Enable Time Scheduling (Zaman Programlamayı Etkinleştir)** bölümünde **ON (AÇIK)** ayarına tıklayın.
3. **Client Name (İstemci Adı)** sütununda istemcinin adını girin veya açılır liste kutusundan seçin.

NOT: Client MAC Address (İstemci MAC Adresi) sütununda istemcinin MAC adresini de girebilirsiniz. Yönlendiricinin anormal çalışmasına neden olabileceğinden, istemci adında özel karakterler veya boşluklar bulunmadığından emin olun.

4. İstemcinin profilini eklemek için **+** simgesine tıklayın.
5. Ayarları kaydetmek için **Apply (Uygula)** düğmesine tıklayın.

3.14 Smart Connect (Akıllı Bağlan)

Smart Connect, toplam kablosuz verimli kullanımını en üst düzeye çıkarmak için istemcileri üç yayından birine (bir tane 2,4 GHz ve 5 GHz) otomatik olarak yönlendirmek üzere tasarlanmıştır.

3.14.1 Smart Connect Ayarı

Smart Connect işlevini web grafik kullanıcı arayüzünden aşağıdaki iki yolla etkinleştirebilirsiniz:

- **Kablosuz ekranı aracılığıyla**

1. Web tarayıcınızda kablosuz yönlendiricinin varsayılan IP adresini elle girin: <http://www.asusrouter.com>.
2. Oturum açma sayfasında varsayılan kullanıcı adını (**admin**) ve şifreyi (**admin**) girip **OK (TAMAM)** düğmesine tıklayın. QIS sayfası otomatik olarak başlatılır.
3. Gezinme panelinde **Advanced Settings (Gelişmiş Ayarlar) > Wireless (Kablosuz) > General (Genel)**.
4. **Enable Smart Connect (Akıllı Bağlan Etkinleştir)** alanında kaydırıcıyı **ON (AÇIK)** konumuna getirin. Bu işlev en uygun hız için ağınızdaki istemcileri otomatik olarak uygun banda bağlar.

Wireless - General

Set up the wireless related information below.

Enable Smart Connect

Network Name (SSID) ASUS_2.4 GHz

Hide SSID Yes No

Wireless Mode Auto Disable 11b

802.11ax / WiFi 6 mode Enable If compatibility issue occurs when enabling 802.11ax / WiFi 6 mode, please check: FAQ

WiFi Agile Multiband Enable

Target Wake Time Disable

Channel bandwidth Auto

Control Channel Auto Current Control Channel: 3
 Auto select channel including channel 12, 13

Extension Channel Auto

Authentication Method WPA2-Personal

WPA Encryption AES

WPA Pre-Shared Key 1234567890 Danger

Protected Management Frames Disable

Group Key Rotation Interval 3600

Apply

3.15 Sistem Günlüğü

Sistem Günlüğünde kaydedilmiş ağ faaliyetleriniz bulunur.

NOT: Yönlendirici yeniden başlatıldığında veya kapatıldığında sistem günlüğü sıfırlanır.

Sistem günlüğünüzü görüntülemek için:

1. Gezinme panelinden, **Advanced Settings (Gelişmiş Ayarlar) > System Log (Sistem Günlüğü)**'ne gidin.
2. Aşağıdaki sekmelerde ağ faaliyetlerinizi görüntüleyebilirsiniz:
 - Genel Günlük
 - Kablosuz Günlüğü
 - DHCP Kiralamaları
 - IPV6
 - Yönlendirme Tablosu
 - Bağlantı Noktası İletme
 - Bağlantılar

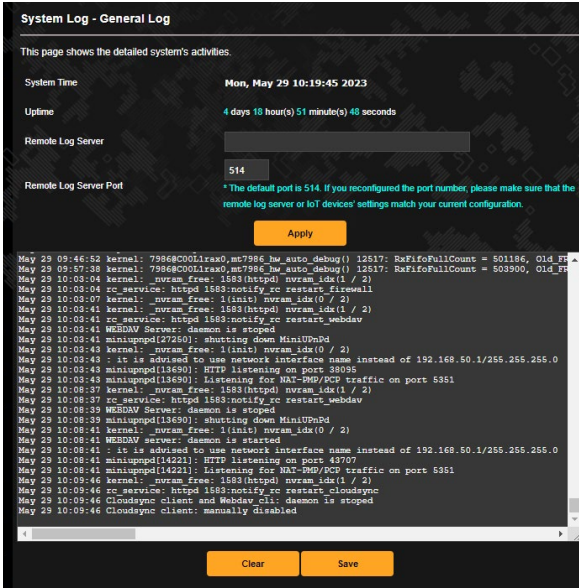

The screenshot displays the 'System Log - General Log' interface. At the top, it shows the system time as 'Mon, May 29 10:19:45 2023' and the uptime as '4 days 18 hour(s) 51 minute(s) 48 seconds'. Below this, there are fields for 'Remote Log Server' (redacted) and 'Remote Log Server Port' (514). A note indicates that the default port is 514 and that it should be changed if the configuration is reconfigured. An 'Apply' button is visible. The main area contains a scrollable log of system events, including kernel messages, service restarts, and daemon status changes. At the bottom, there are 'Clear' and 'Save' buttons.

System Log - General Log

This page shows the detailed system's activities.

System Time **Mon, May 29 10:19:45 2023**

Uptime **4 days 18 hour(s) 51 minute(s) 48 seconds**

Remote Log Server [Redacted]

Remote Log Server Port **514**

* The default port is 514. If you reconfigured the port number, please make sure that the remote log server or IoT devices' settings match your current configuration.

Apply

```
May 29 09:46:52 kernel: 7986@OOI1rwx0_mt7986_hw_auto_debug() 12517: RxFifoFullCount = 501186, Qid_FH
May 29 09:57:38 kernel: 7986@OOI1rwx0_mt7986_hw_auto_debug() 12517: RxFifoFullCount = 503900, Qid_FH
May 29 10:03:04 rc_service: httpd 1583(httpd) nvrnm_idx(1 / 2)
May 29 10:03:04 rc_service: httpd 1583(notify_rc restart firewall)
May 29 10:03:07 kernel: nvrnm_free: 1(six) nvrnm_idx(0 / 2)
May 29 10:03:41 kernel: nvrnm_free: 1583(httpd) nvrnm_idx(1 / 2)
May 29 10:03:41 rc_service: httpd 1583(notify_rc restart webdav)
May 29 10:03:41 WEDbW Server: daemon is stopped
May 29 10:03:41 miniupnpd[27450]: shutting down MiniUPnPd
May 29 10:03:43 kernel: nvrnm_free: 1(link) nvrnm_idx(0 / 2)
May 29 10:03:43 miniupnpd[13690]: HTTP listening on port 38095
May 29 10:03:43 miniupnpd[13690]: Listening for WAN-PMP/PCP traffic on port 5351
May 29 10:08:37 kernel: nvrnm_free: 1583(httpd) nvrnm_idx(1 / 2)
May 29 10:08:37 rc_service: httpd 1583(notify_rc restart webdav)
May 29 10:08:39 WEDbW Server: daemon is stopped
May 29 10:08:39 miniupnpd[13690]: shutting down MiniUPnPd
May 29 10:08:41 kernel: nvrnm_free: 1(link) nvrnm_idx(0 / 2)
May 29 10:08:41 WEDbW Server: daemon is started
May 29 10:08:41 : it is advised to use network interface name instead of 192.168.50.1/255.255.255.0
May 29 10:08:41 miniupnpd[14221]: HTTP listening on port 43707
May 29 10:08:41 miniupnpd[14221]: Listening for WAN-PMP/PCP traffic on port 5351
May 29 10:09:46 kernel: nvrnm_free: 1583(httpd) nvrnm_idx(1 / 2)
May 29 10:09:46 rc_service: httpd 1583(notify_rc restart cloudsync)
May 29 10:09:46 Cloudsync client and Webdav_cli: daemon is stopped
May 29 10:09:46 Cloudsync client: manually disabled
```

Clear **Save**

3.16 Trafik Çözümleyici

Trafik Çözümleyici, ağıınızda günlük, haftalık veya aylık temelde ne gibi işlemlerin gerçekleştiğini bir bakışta görmenizi sağlayan bir görünüm sunar. Her bir kullanıcının bant genişliği kullanımını veya kullanılan aygıtı ya da uygulamayı hızla görmenizi sağlayarak, İnternet bağlantınızdaki tıkanmaları azaltmanıza yardımcı olur. Kullanıcıların İnternet kullanımını veya etkinliklerini izlemenin de harika bir yoludur.

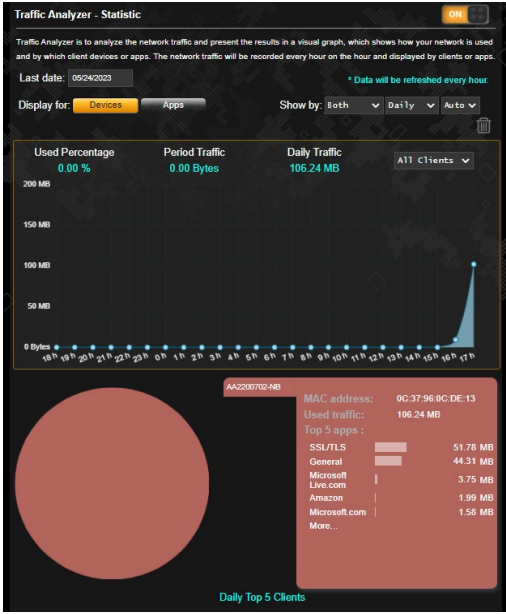

Trafik Çözümleyici özelliğini yapılandırmak için:

1. Na navigačním panelu přejděte na **General (Genel) > Traffic Analyzer (Trafik Çözümleyici)**.
2. **Traffic Analyzer (Trafik Çözümleyici)** ana sayfasında trafik çözümleyici istatistiğini açın.
3. Grafiğini görüntülemek istediğiniz tarihi seçin.
4. Trafik bilgilerini görüntülemek için **Display for (Görüntülenecek)** alanında Router (Yönlendirici) veya Apps (Uygulamalar) seçimini yapın.
5. Show by (Gösterme ölçütü) alanında trafik bilgilerinin nasıl görüntülenmesini istediğinizi seçin.

3.17 USB Uygulamasını

USB Uzatma işlevi AiDisk, Sunucu Merkezi, Ağ Yazıcı Sunucusu ve Download Master alt menülerini sağlar.

ÖNEMLİ! Sunucu işlevlerini kullanmak için, kablosuz yönlendiricinizin arka panelindeki USB 3.0 bağlantı noktasına USB sabit disk veya USB flash sürücü gibi bir USB depolama aygıtı takmanız gerekir. USB depolama aygıtının biçimlendirilip doğru şekilde bölümlendiğinden emin olun. Dosya sistemi desteği tablosu için <http://event.asus.com/2009/networks/disksupport/> adresindeki ASUS web sitesine bakın.

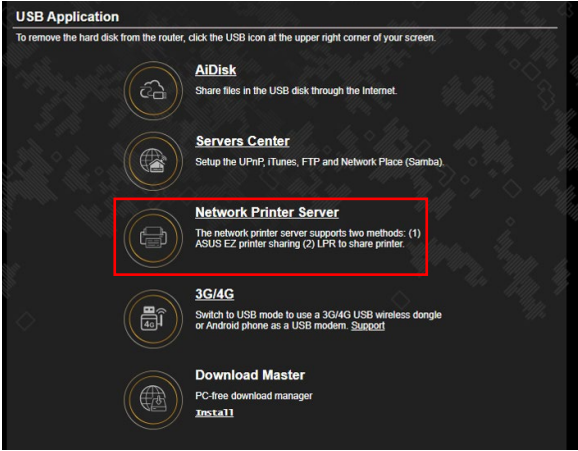

3.17.1 AiDisk'i Kullanma

AiDisk, USB diskteki dosyaları internet üzerinden paylaşmanıza olanak sağlar. AiDisk, ASUS DDNS ve FTP sunucusu ayarlamana da yardımcı olur.

AiDisk'i kullanmak için:

1. Gezinme panelinden, **General (Genel) > USB Application (USB Uygulaması)**'na gidin ve ardından **AiDisk** simgesini tıklayın.
2. Welcome to AiDisk wizard (AiDisk sihribazına hoşgeldiniz) ekranından **Go (Git)**'e tıklayın.



3. Paylaşılan verilerinize erişim sağlayan istemcileri atamak için erişim haklarını seçin.

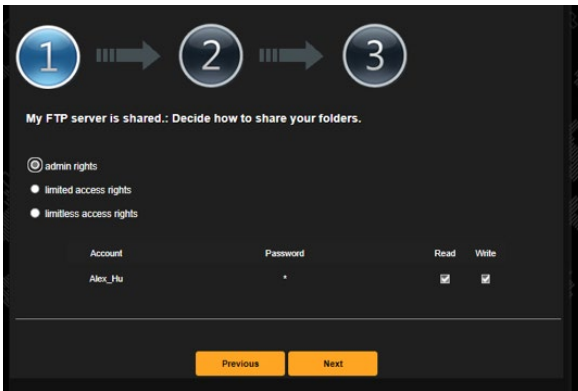

- ASUS DDNS hizmetleriyle etki alanı adınızı oluşturma, amacıyla **I will use the service and accept the Terms of service (Hizmeti kullanacağım ve Hizmet şartlarını kabul ediyorum)**'u seçin ve etki adınızı girin.Tamamladığınızda **Next (İleri)** düğmesini tıklayın.



Ayrıca, DDNS ayarını atlamak için **Skip ASUS DDNS settings (ASUS DDNS ayarlarını atla)**'yı seçip ardından **Next (İleri)**'yi tıklatabilirsiniz.

- Finish (Son)** 'ye tıklayarak ayarı tamamlayın.
- Oluşturduğunuz FTP sitesine erişmek için web tarayıcısını veya üçüncü taraf FTP istemci programını başlatın ve daha önceden oluşturduğunuz ftp linkini (**ftp://<domain name>.asuscomm.com**) girin.

3.17.2 Sunucu Merkezini Kullanma

Sunucu Merkezi, Medya Sunucusu dizini, Samba paylaşım hizmeti veya FTP paylaşım hizmeti ile USB diskten medya dosyalarını paylaşmanızı sağlar. Ayrıca Sunucu Merkezi'nde USB diskinde ait diğer ayarları da yapılandırabilirsiniz.

Medya Sunucuyu Kullanma

Kablosuz yönlendiriciniz, UPnP destekli aygıtların kablosuz yönlendiricinize bağlı USB diskten multimedya dosyalarına erişmelerine imkan verir.

NOT: UPnP Medya Sunucusu işlevini kullanmadan önce, aygıtınızı ağına bağlayın.

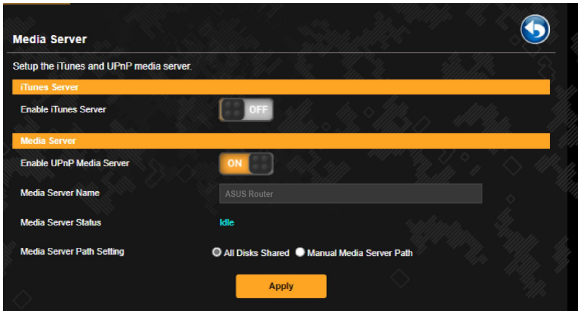

Medya Sunucusu ayarı sayfasını başlatmak için, **General (Genel) > USB Application (USB Uygulaması) > Media Server (Medya Sunucuları)**. Alanların açıklaması için aşağıya bakın:

- **iTunes Sunucusu Etkinleştirilsin mi:** iTunes Sunucusunu etkinleştirmek/devre dışı bırakmak için AÇIK/KAPALI'yı seçin.
- **DLNA Medya Sunucusunu Etkinleştir:** UPnP Medya Sunucusunu etkinleştirmek / devre dışı bırakmak için AÇIK/KAPALI'yı seçin.
- **Medya Sunucusu Durumu:** Medya sunucusu durumunu görüntüler.
- **Media Server Path Setting (Medya Sunucusu Yol Ayarı):** **All Disks Shared (Paylaşılan Tüm Diskler)** veya **Manual Media Server Path (Elle Medya Sunucusu Yolu)** seçimini yapın.

Ağ yeri (Samba) Paylaşma hizmetini kullanma

Ağ Yeri (Samba) Paylaşımı, samba hizmeti için hesabı ve izni ayarlamana olanak sağlar.

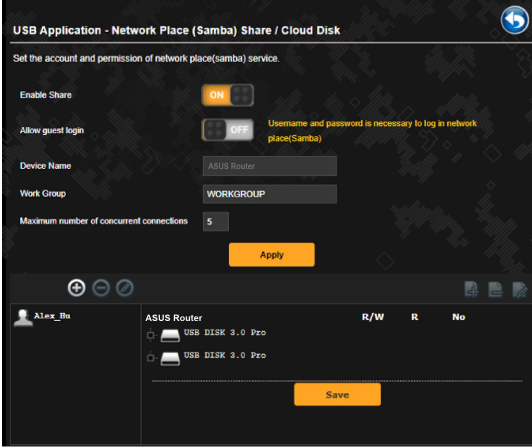

Samba paylaşımını kullanmak için:

1. Gezinme panelinden, **General (Genel) > USB Application (USB Uygulaması) > Network Place (Samba) Share / Cloud Disk (Ağ Konumu [Samba] Paylaş / Bulut Diski)**.

NOT: Ağ Konumu (Samba) Paylaşımı varsayılan olarak etkindir.

2. Bir hesabı eklemek, silmek veya değiştirmek için aşağıdaki adımları uygulayın.

Yeni bir hesap oluşturmak için:

- a) Yeni hesap eklemek için  ögesini tıklatın.
- b) **Account (Hesap)** ve **Password (Parola)** alanlarına ağ istemcinizin adını ve parolasını girin. Onaylamak için parolayı yeniden yazın. Hesabı listeye eklemek için **Add (Ekle)**'yi tıklatın.

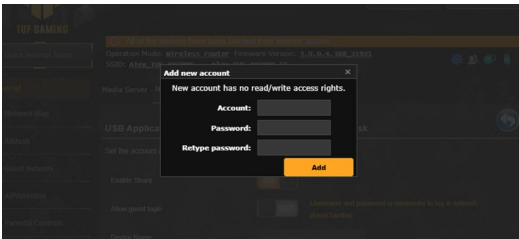

Varolan hesabı silmek için:

- Silmek istediğiniz hesabı seçin.
-  ögesini tıklatın.
- İstendiğinde, hesap silme işlemini onaylamak için **Delete (Sil)**'i tıklatın.

Klasör eklemek için:

-  ögesini tıklatın.
- Klasör adını girin ve **Add (Ekle)**'yi tıklatın. Oluşturduğunuz klasör klasör listesine eklenir.

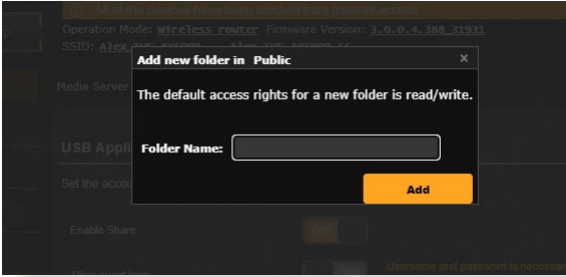

3. Dosya/Klasör listesinden belirli dosya klasörlerini atamak istediğiniz erişim hakları türünü seçin:
 - **R/W**: Okuma/yazma erişimini atamak için bu seçeneği seçin.
 - **R**: Salt okunur erişim atamak için bu seçeneği belirleyin.
 - **No**: Belirli bir şeyi paylaşmak istemiyorsanız bu seçeneği seçin.
4. Değişiklikleri uygulamak için **Apply (Uygula)**'ya tıklayın.

FTP Paylaşım hizmetini kullanma

FTP paylaşımı, yerel ağınız veya İnternet üzerinden FTP sunucusunun dosyaları USB diskten diğer aygıtlara paylaşmasını sağlar.

ÖNEMLİ!

- USB diskini güvenilir bir şekilde çıkardığınızdan emin olun. USB diskinin yanlış çıkarılması veri bozulmasına sebep olabilir.
- USB diskini güvenli şekilde çıkarmak için, **3.12.3 USB aygıtınızı izleme** altındaki **USB disk güvenli şekilde çıkarma** kısmına bakın.

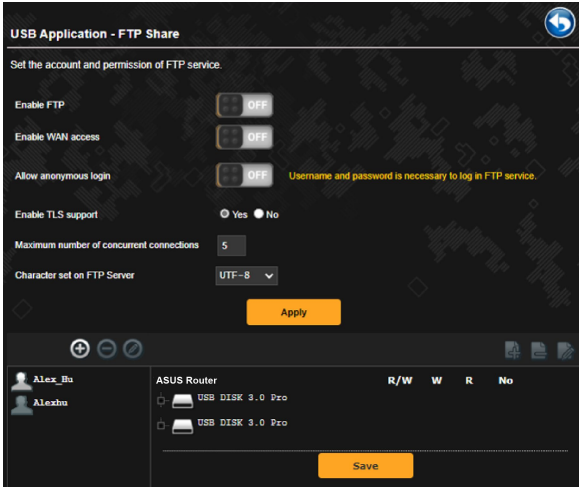

FTP Paylaşım hizmetini kullanmak için:

NOT: FTP sunucusunu AiDisk ile ayarladığınızdan emin olun. Daha fazla ayrıntı için, **3.17.1 AiDisk'i Kullanma** bölümüne bakın.

1. Gezinme panelinden, **General (Genel) > USB Application (USB Uygulaması) > FTP Share (FTP Paylaşım)**.
2. Dosya/klasör listesinden belirli dosya klasörlerini atamak istediğiniz erişim hakları türünü seçin:

- **R/W:** Bu seçeneđi seçerek belirli klasörü için okuma/yazma hakkı atayın.
 - **W:** Bu seçeneđi seçerek belirli klasörü için salt yazma hakkı atayın.
 - **R:** Bu seçeneđi seçerek belirli klasörü için salt okuma hakkı atayın.
 - **No:** Belirli bir klasörünü paylaşmak istemiyorsanız bu seçeneđi seçin.
3. Tercih ederseniz, **Allow anonymous login (Adsız oturum açmaya izin ver)** alanını **ON (AÇIK)** olarak ayarlayabilirsiniz.
 4. **Maximum number of concurrent connections (En fazla eş zamanlı bağlantı sayısı)** alanına, FTP paylaşım sunucusuna eş zamanlı olarak bağlanabilecek aygıt sayısını girin.
 5. Deđişiklikleri uygulamak için **Apply (Uygula)**'ya tıklayın.
 6. FTP sunucusuna erişmek için **ftp://<hostname>.asuscomm.com** ftp linkiniz ile web tarayıcısına ya da üçüncü taraf FTP programına kullanıcı adınız ve şifrenizi girin.

3.17.3 3G/4G

İnternet erişimi sağlamak için TUF-AX3000 V2'ya 3G/4G USB modemler bağlanabilir.

NOT: Doğrulanmış USB modemlerin listesi için, lütfen aşağıdaki adresi ziyaret edin: <http://event.asus.com/2009/networks/3gsupport/>

3G/4G internet erişimini ayarlamak için:

1. Gezinme panelinden **General (Genel) > USB Application (USB Uygulaması) > 3G/4G**'yi tıklayın.
2. **USB Modemi Etkinleştir** alanında **Yes (Evet)**'i seçin.
3. Aşağıdakileri ayarlayın:
 - **Konum:** Aşağı açılan listeden 3G/4G hizmet sağlayıcı konumunuzu seçin.
 - **ISP:** Aşağı açılan listeden İnternet Hizmet Sağlayıcı'nızı (ISP) seçin.
 - **APN (Erişim Noktası Adı) hizmeti (isteğe bağlı):** Ayrıntılı bilgiler için 3G/4G hizmet sağlayıcınızla irtibata geçin.
 - **Çevirmeli Numara ve PIN kodu:** Bağlantı için 3G/4G sağlayıcısının erişim numarası ve PIN kodu.

NOT: PIN kodu farklı sağlayıcılarda değişiklik gösterebilir.

- **Kullanıcı Adı / Parola:** Kullanıcı adı ve parola 3G/4G ağ taşıyıcısı tarafından sağlanır.
 - **USB Adaptörü:** Aşağı açılan listeden USB 3G / 4G adaptörünüzü seçin. USB adaptörünüzün modelinden emin değilseniz veya seçeneklerde listelenmiyorsa, **Auto (Otomatik)**'i seçin.
4. **Apply (Uygula)**'yi tıklayın.

NOT: Ayarların etkin olması için yönlendirici yeniden başlatılır.

3.18 VPN

Bir sanal özel ağ (VPN), Internet gibi bir genel ağ üzerinden bir uzak bilgisayarla veya ağla güvenli iletişim sağlar.

NOT: Bir VPN bağlantısı ayarlamadan önce, VPN sunucusunun IP adresine veya etki alanı adına gereksiniminiz olacaktır.

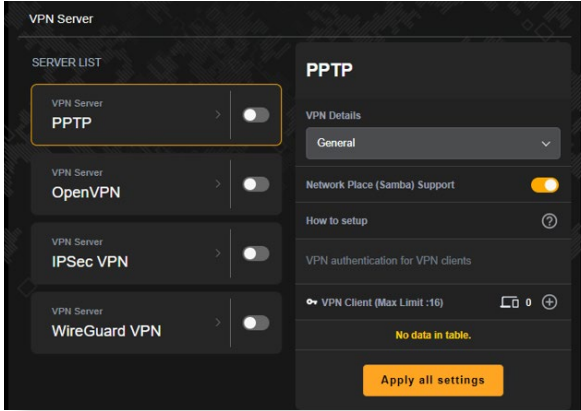

3.18.1 VPN Sunucusunu

Bir VPN sunucusuna erişimi ayarlamak için:

1. Na navigačním panelu přejděte na **Advanced Settings (Gelişmiş Ayarlar) > VPN**.
2. **PPTP** alanında **ON (AÇIK)** ayarına tıklayın.
3. Yayın desteği, kimlik doğrulama, MPPE Şifreleme ve İstemci IP adresi aralığı gibi gelişmiş VPN ayarlarını yapılandırmak için **VPN Details (VPN Ayrıntıları)** açılır listesinden **Advanced Settings (Gelişmiş Ayarlar)** ögesini seçin.
4. **Network Place (Samba) Support (Ağ Konumu (Samba) Desteği)** alanında **ON (AÇIK)** ayarına tıklayın.
5. VPN sunucusuna erişim için kullanıcı adını ve şifreyi girin. simgesine tıklayın .
6. **Apply all settings (Tüm ayarları uygula)** ayarına tıklayın.

3.18.2 VPN Fusion

VPN Fusion birden fazla VPN sunucusuna aynı anda bağlanmanıza ve istemci aygıtlarınızı farklı VPN tünellerine bağlanmak üzere atamanıza olanak tanır. Set üstü aygıtlar, akıllı televizyonlar ve Blu-ray oynatıcılar gibi bazı aygıtlar VPN yazılımını desteklemez. Bu özellik, akıllı telefonunuz VPN'ye değil Internet'e bağlı olmaya devam ederken, VPN yazılımı yüklemek zorunda kalmadan bir ev ağındaki bu tür aygıtlara VPN erişimi sağlar. Oyuncular açısından, VPN bağlantısı, bilgisayar oyununun veya akışın oyun sunucularıyla bağlantısının kesilmesini önlemek için DDoS saldırılarına karşı koyar. Bir VPN bağlantısı oluşturmak, oyun sunucularına yönelik ping zamanlamanızı iyileştirmek için, IP adresinizi oyun sunucusunun bulunduğu bölgeye de değiştirebilir.

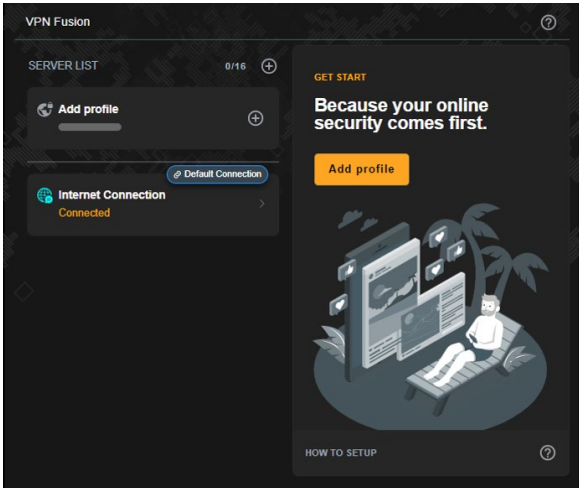

Başlamak için lütfen aşağıdaki adımları izleyin:

1. Yeni bir VPN tüneli eklemek için **Server List (Sunucu Listesinin)** veya **Add profile (Profil ekle)** yanındaki  düğmesine tıklayın.
2. Sunucu Listesinde oluşturduğunuz VPN bağlantısını etkinleştirin.

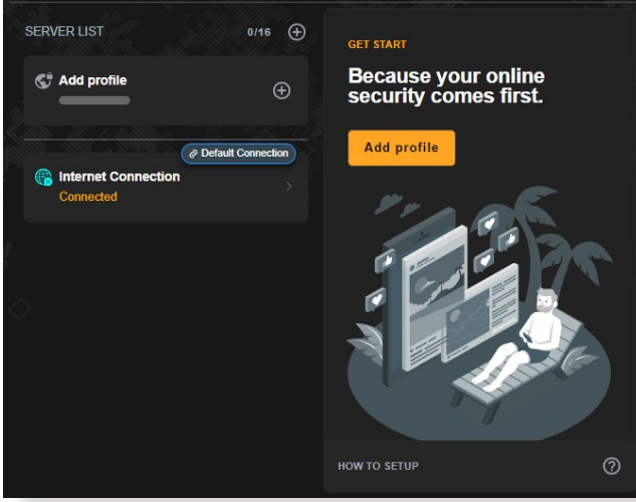

3.18.3 Instant Guard

Instant Guard, kendi yönlendiricinizde kendi özel VPN sunucunuzu çalıştırır. Bir VPN tüneli kullandığınızda, tüm verileriniz sunucudan geçer. Instant Guard ile kendi sunucunuzun kontrolü tamamen sizdedir ve bu onu mümkün olan en güvenli çözüm haline getirir.

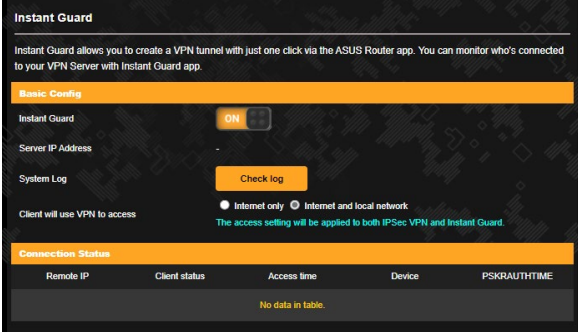

3.19 WAN

3.19.1 İnternet Bağlantısı

İnternet Bağlantısı ekranı, çeşitli WAN bağlantı türleri ayarlarını yapılandırmanızı sağlar.

WAN - Internet Connection

ASUS Router supports several connection types to WAN (wide area network). These types are selected from the dropdown menu beside WAN Connection Type. The setting fields differ depending on the connection type you selected.

Configure the Ethernet WAN settings of ASUS Router.

Basic Config

WAN Connection Type: Automatic IP

Enable WAN: Yes No

Enable NAT: Yes No

Enable UPnP: Yes No

Enable WAN Aggregation: Yes No

WAN Aggregation combines two network connections to increase your WAN speed up to 2Gbps. Connect your router's WAN port and LAN 4 port to your modem's LAN ports (ensure you use two cables with the same specification) [WAN Aggregation FAQ](#)

WAN DNS Settings

Default status: Get the DNS IP from your ISP automatically.

DNS Server: Assign a DNS service to improve security, block advertisement and gain faster performance. **Assign**

Forward local domain queries to upstream DNS: Yes No

Enable DNS Rebind protection: Yes No

Enable DNSSEC support: Yes No

Prevent client auto DoH: Auto

DNS Privacy Protocol: None

DHCP Options

Class-identifier (Option 60):

Client-identifier (Option 61): IID/DUID

WAN bağlantısı ayarlarını yapılandırmak için:

1. Gezinme panelinden, **Advanced Settings (Gelişmiş Ayarlar) > WAN > İnternet Connection (İnternet Bağlantısı)**.
2. Aşağıdaki ayarları yapılandırın. Tamamladığınızda, **Apply (Uygula)**'yı tıklayın.
 - **WAN Bağlantısı Türü:** İnternet Hizmet Sağlayıcısı türünüzü seçin. **Automatic IP (Otomatik IP), PPPoE, PPTP, L2TP** veya **static IP** seçenekleri mevcuttur. Yönlendirici geçerli bir IP adresi alamıyorsa veya WAN bağlantısı türünden emin değilseniz, ISP'niz ile irtibata geçin.
 - **WAN'ı Etkinleştir:** Yönlendirici İnternet erişimine izin vermek için **Yes (Evet)**'i seçin. İnternet erişimini devre dışı bırakmak için **No (Hayır)**'i seçin.

- **NAT'ı Etkinleştir:** NAT (Ağ Adresi Dönüştürme), LAN'da özel IP adresine sahip ağ istemcilerine İnternet erişimi sağlamak için tek ortak IP (WAN IP) kullanılan bir sistemdir. Her ağ istemcisinin özel IP adresi NAT tablosuna kaydedilir ve gelen veri paketlerini yönlendirmek için kullanılır.
- **UPnP'yi Etkinleştir:** UPnP (Evrensel Tak ve Çalıştır), ağ geçidinde merkezi denetim ile veya olmadan IP tabanlı ağ ile birkaç aygıtın (yönlendiriciler, televizyonlar, stereo sistemler, oyun konsolları ve cep telefonu gibi) denetlenmesini sağlar. UPnP tüm biçim faktörlerine sahip bilgisayarları bağlar ve uzak yapılandırma ve veri aktarımı için sorunsuz bir ağ sağlar. UPnP kullanıldığında, yeni ağ aygıtı otomatik olarak bulunur. Ağa bağlandığında, aygıtlar P2P uygulamaları, etkileşimli oyun, video konferans ve web veya proxy sunucularını desteklemek üzere uzaktan yapılandırılabilir. Bağlantı noktası ayarlarını manuel olarak yapılandırmayı içeren Bağlantı Noktası iletmenin aksine, UPnP yönlendiriciyi yerel ağdaki belirli bir bilgisayara gelen bağlantıları ve doğrudan talepleri kabul edecek şekilde yapılandırır.
- **DNS Sunucusuna Bağlan otomatik:** Bu yönlendiricinin otomatik olarak ISP'den DNS IP adresi almasını sağlar. DNS, İnternet adlarını sayısal IP adreslerine çeviren İnternetteki bir ana bilgisayardır.
- **Kimlik Doğrulaması:** Bu öge bazı ISP'lar tarafından belirtilebilir. ISP'nızdan kontrol edin ve gerekirse doldurun.
- **Ana Bilgisayar Adı:** Bu alan size yönlendiriniz için bir ana bilgisayar adı sağlar. Genellikle ISP'ye ait özel bir gereksinimdir. ISP'niz bilgisayarınıza bir ana bilgisayar adı tahsis ettiyse, ana bilgisayar adını buraya girin.

- **MAC Adresi:** MAC (Medya Eriřim Kontrolü) adresi ađ aygıtınız için benzersiz bir tanımlayıcıdır. Bazı ISP'ler, hizmetlerine bađlanan ađ aygıtlarının MAC adresini izler ve bađlanmaya çalıřan tanınmayan aygıtları reddeder. Kayıtlı olmayan MAC adresinden kaynaklanan sorunları önlemek için, ařađıdakileri yapabilirsiniz:
 - ISP'niz ile irtibata geçin ve ISP hizmetinizle ilgili MAC adresini güncelleřtirin.
 - ISP tarafından tanınan önceki ađ aygıtının MAC adresiyle eřleřtirmek için ASUS kablosuz yönlendirici MAC adresini klonlayın veya deđiřtirin.
- **DHCP query frequency (DHCP sorgu sıklıđı):** DHCP sunucusunda ařırı yüklemeyi önlemek için DHCP Keřfi aralıđı ayarlarını deđiřtirir.

3.19.2 Çift WAN

ASUS kablosuz yönlendiriciniz çift WAN özelliğini destekler. Çift WAN özelliğini aşağıdaki modlardan birine ayarlayabilirsiniz:

- **Failover Mode (Üstlenme Modu):** Yedek ağ erişimi olarak ikincil WAN'ı kullanmak için bu modu seçin.
- **Load Balance Mode (Yük Denge Modu):** Hem birincil hem de ikincil WAN bağlantıları için bant genişliğini en uygun hale getirmek, yanıt süresini en aza indirmek ve aşırı veri yüklemeyi önlemek için bu modu seçin.

WAN - Dual WAN

ASUS Router provides Dual WAN support. Select Failover mode to use a secondary WAN for backup network access. Select Load Balance mode to optimized bandwidth, maximize throughput, minimize response time, and prevent data overload for both WAN connection. [Dual WAN FAQ](#)

To enable WAN Aggregation go to the [WAN-Internet Connection page](#).

Basic Config

Enable Dual WAN OFF

Primary WAN 2.5G WAN

Auto USB Backup WAN Yes No

Auto Network Detection

Detailed explanations are available on the [ASUS Support Site FAQ](#) which may help you use this function effectively.

Detect Interval Every 3 seconds

Internet Connection Diagnosis When the current WAN fails 2 continuous times, it is deemed a disconnection.

Network Monitoring DNS Query Ping

Apply

3.19.3 Bağlantı Noktası Tetikleyici

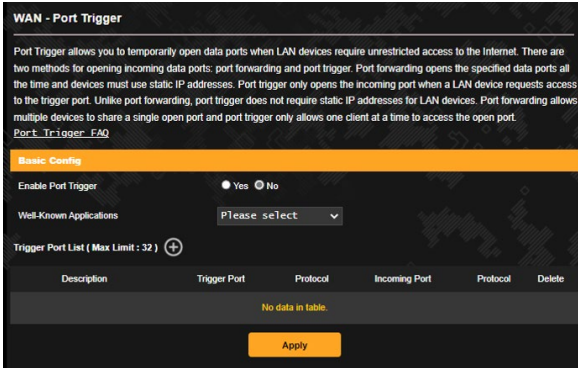

Bağlantı noktası aralığının tetiklenmesi, yerel ağdaki bir istemci belirtilen bağlantı noktasına giden bağlantı yaptığında sınırlı süre için önceden belirlenmiş gelen bağlantı noktasını açar. Bağlantı noktası tetikleme aşağıdaki senaryolarda kullanılır:

- Birden fazla yerel istemci farklı zamanda aynı uygulama için bağlantı noktası iletmeyi gerektirir.
- Uygulama, giden bağlantı noktalarından farklı özel gelen bağlantı noktaları gerektirir.



Bağlantı Noktası Tetikleyiciyi ayarlamak için:

1. Gezinme panelinden, **Advanced Settings (Gelişmiş Ayarlar) > WAN > Port Trigger (Bağlantı Noktası Tetikleyicisi)**.
2. **Enable Port Trigger (Bağlantı Noktası Tetikleyiciyi Etkinleştir)** alanında **Yes (Evet)** ögesini işaretleyin.
3. **Well-Known Applications (Bilinen Uygulamalar)** alanında, Port Trigger List (Bağlantı Noktası Tetikleyici Listesi) kısmına eklemek için popüler oyunları ve web hizmetlerini seçin.
4. **Trigger Port List (Tetikleyici Bağlantı Noktası Listesi)** tablosunda aşağıdaki bilgileri girin:
 - **Açıklama:** Hizmet için kısa bir ad veya açıklama girin.
 - **Tetikleyici Bağlantı Noktası:** Gelen bağlantı noktasını açmak için tetikleyici bağlantı noktası belirtin.

- **Gelen Bağlantı Noktası:** İnternette gelen verileri almak için bir gelen bağlantı noktası belirtin.
 - **Protokol:** Protokol, TCP veya UDP'yi seçin.
5. Bağlantı noktası tetikleyici bilgisini listeye girmek için **Add (Ekle)**  ögesine tıklayın. Bir bağlantı noktası tetikleyici girdisini listeden kaldırmak için **Delete (Sil)**  ögesine tıklayın.
 6. Tamamladığınızda **Apply (Uygula)** düğmesine tıklayın.

NOTLAR:

- IRC sunucusuna bağlanırken, istemci bilgisayar 66660-7000 tetikleyici bağlantı noktası aralığını kullanan bir giden bağlantı oluşturur. IRC sunucusu, kullanıcı adını doğrulayarak ve gelen bağlantı noktasıyla istemci bilgisayara yeni bir bağlantı oluşturarak yanıt verir.
 - Bağlantı Noktası Tetikleyicisi devre dışı ise, IRC erişimini isteyen bilgisayar belirlenemediğinden yönlendirici bağlantıyı düşürür. Bağlantı Noktası Tetikleyicisi etkinleştirildiğinde, yönlendirici gelen verileri almak için bir gelen bağlantı noktası tahsis eder. Yönlendirici uygulamanın ne zaman sonlandırıldığından emin olmadığından, belirli zaman geçtiğinde bu gelen bağlantı noktası kapanır.
 - Bağlantı noktası tetikleyicisi aynı anda ağda yalnızca bir istemcinin belirli bir hizmeti ve belirli gelen bağlantı noktasını kullanmasına izin verir.
 - Aynı uygulama aynı anda birden fazla bilgisayarda bağlantı noktasını tetiklemek için kullanılamaz. Yönlendirici, yönlendiriciye istek/tetikleyici göndermek için bağlantı noktasını yalnızca son bilgisayara geri iletir.
-

3.19.4 Sanal Sunucu/Bağlantı Noktası İletme

Bağlantı noktası iletme, ağ trafiğini İnternette belirlir bir bağlantı noktasına ya da belirlir bağlantı noktası aralığını yerel ağınızdaki aygıtı veya çok sayıda aygıtı yönlendirme yöntemidir. Yönlendiricinizde Bağlantı Noktası İletmenin ayarlanması ağ dışındaki bilgisayarların ağınızdaki bir bilgisayar tarafından sağlanan özel hizmetlere erişmelerini sağlar.

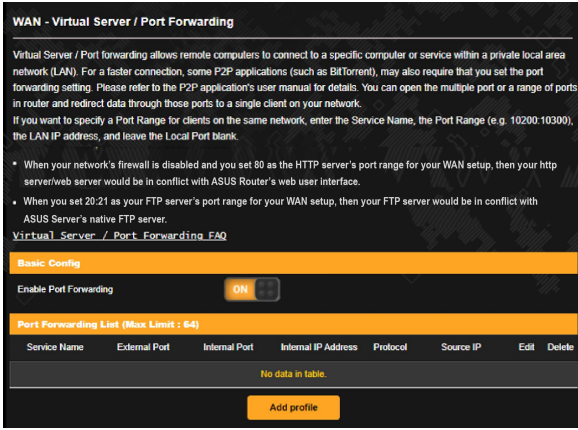



Bağlantı Noktası İletmeyi ayarlamak için:

1. Gezinme panelinden, **Advanced Settings (Gelişmiş Ayarlar) > WAN > Virtual Server / Port Forwarding (Sanal Sunucu / Bağlantı Noktası İletme)**.
2. **Enable Port Forwarding (Bağlantı Noktası Yönlendirmeyi Etkinleştir)** alanında **Yes (Evet)** ögesini işaretleyin.
3. **Profil ekle'ye** tıklayın ve **Bağlantı Noktası Yönlendirme** Listesi tablosunda aşağıdaki bilgileri girin:
 - **Hizmet Adı:** Bir hizmet adı girin.
 - **Protokol:** Protokolü seçin. Emin değilseniz, **BOTH (HER İKİSİ)**'ni seçin.
 - **Harici Port:** Harici Port aşağıdaki formatları kabul eder:
 - 1) 300:350 gibi başlangıç ve bitiş portu arasında iki nokta üst üste "" kullanarak port aralıkları.

- 2) 566, 789 gibi ayrı bağlantı noktaları arasında virgöl ";" kullanarak tek bağlantı noktaları.
- 3) İki nokta üst üste "" kullanarak port aralıklarının ve tek portların bir karışımı Ve virgöl ";" 1015:1024, 3021 gibi.

- **İnternet IP Adresi:** İstemcinin LAN IP adresini girin.

NOT: Bağlantı noktası iletmenin düzgün çalışmasını sağlamak için yerel istemcide sabit IP adresi kullanın. Bilgi için **3.11 LAN** bölümüne bakın.

- **İnternet Portu:** İletilen paketleri almak için belirli bir bağlantı noktası girin. Gelen paketleri belirli bağlantı noktası aralığına yeniden yönlendirmek istiyorsanız, bu alanı boş bırakın.
 - **Kaynak IP:** Portunuzu internette belirli bir IP adresine açmak istiyorsanız, kaynak IP alanına belirtmek istediğiniz IP adresini girin.
4. Bağlantı noktası tetikleyici bilgisini listeye girmek için **Add (Ekle)**  öğesine tıklayın. Bir bağlantı noktası tetikleyici girdisini listeden kaldırmak için **Delete (Sil)**  öğesine tıklayın.
 5. Tamamladığınızda **Apply (Uygula)** düğmesine tıklayın.

Bağlantı Noktası İletmenin başarıyla yapılandırılıp yapılandırılmadığını kontrol etmek için:

- Sunucu veya uygulamanızın ayarlandığından ve çalıştığından emin olun.
- LAN'ınız dışında ancak İnternet erişimine sahip bir istemciye gereksiniminiz olacak ("İnternet istemcisi" olarak belirtilir). Bu istemci ASUS yönlendiriciye bağlı olmalıdır.
- İnternet istemcisinde, sunucuya erişmek için yönlendirici WAN IP'sini kullanın. Bağlantı noktası iletme başarılı olursa, dosya veya uygulamalara erişebilmelisiniz.

Bağlantı noktası tetikleyici ve bağlantı noktası ileme arasındaki farklar:

- Bağlantı noktası tetikleme, belirli bir LAN IP adresi ayarlamadan da çalışır. Sabit bir LAN IP adresi gerektiren bağlantı noktası iletmenin aksine, bağlantı noktası tetikleyici yönlendiriciyle dinamik bağlantı noktası iletmeye imkan verir. Önceden belirlenen bağlantı noktası aralıkları sınırlı süre için gelen bağlantıları kabul etmek üzere yapılandırılır. Bağlantı noktası tetikleme, birden fazla bilgisayarın normalde aynı bağlantı noktalarını ağdaki her bilgisayara manüel iletmeyi gerektiren uygulamaları çalıştırmalarına imkan verir.
- Bağlantı tetikleyici, gelen bağlantı noktaları her zaman açık olmadığından bağlantı noktası iletmeden daha güvenlidir. Yalnızca uygulama tetikleyici bağlantı noktasından giden bağlantı yaptığında açılır.

3.19.5 DMZ

Sanal DMZ tek istemciyi İnternete maruz bırakır ve bu istemcinin Yerel Ağınıza yönlendirilen tüm gelen paketleri almasına izin verir. İnternette gelen trafik genellikle atılır ve yalnızca ağda bağlantı noktası ileme veya bağlantı noktası tetikleyici yapılandırıldıysa belirli bir istemciye yönlendirilir. DMZ yapılandırmasında, tüm gelen paketleri tek ağ istemcisi alır.

Gelen bağlantı noktalarını açmanız gerektiğinde veya etki alanı, web veya e-posta sunucusu barındırmak istediğinizde, ağda DMZ ayarlanması faydalıdır.

DIKKAT: İstemcideki tüm bağlantı noktalarının açılması ağı dış saldırılara karşı savunmasız hale getirir. Lütfen DMZ kullanmayla ilgili güvenlik risklerinin farkında olun.

DMZ'yi kurmak için:

1. Gezinme panelinden, **Advanced Settings (Gelişmiş Ayarlar) > WAN > DMZ.**
2. Aşağıdaki ayarı yapılandırın. Tamamladığınızda, **Apply (Uygula)**'yı tıklatın.
 - **IP address of Exposed Station (Korumasız İstasyon IP Adresi):** DMZ hizmeti sağlayacak ve İnternete maruz kalacak istemcinin LAN IP adresini girin. Sunucu istemcisinin sabit IP adresine sahip olduğundan emin olun.

DMZ'yi kaldırmak için:

1. İstemci LAN IP adresini **IP Address of Exposed Station (Korumasız İstasyon IP Adresi)** metin kutusundan silin.
2. Tamamladığınızda, **Apply (Uygula)**'yı tıklatın.

3.19.6 DDNS

DDNS (Dinamik DNS) ayarlanması, sağlanan ASUS DDNS Hizmeti veya başka bir DDNS hizmetiyle ağınızın dışından yönlendiriciye erişmenize imkan verir.

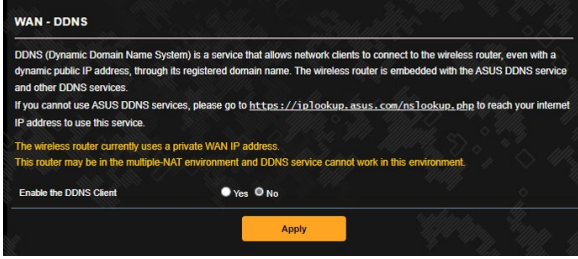

DDNS'yi kurmak için:

1. Gezinme panelinden, **Advanced Settings (Gelişmiş Ayarlar) > WAN > DDNS**.
2. Aşağıdaki ayarları yapılandırın. Tamamladığınızda, **Apply (Uygula)**'yı tıklayın.
 - **DDNS İstemcisini Etkinleştir:** ASUS yönlendiriciye WAN IP adresi yerine DNS adıyla erişmek için DDNS'i etkinleştirin.
 - **Sunucu ve Ana Bilgisayar Adı:** ASUS DDNS veya başka DDNS seçin. ASUS DDNS'yi kullanmak istiyorsanız, Ana Bilgisayar Adını xxx.asuscomm.com biçiminde girin (xxx, ana bilgisayar adınızdır).
 - Farklı bir DDNS hizmeti kullanmak isterseniz, ÜCRETSİZ DENEME'yi tıklayın ve önce çevrimiçi kaydolun. Kullanıcı Adı veya E-posta Adresi ve Parola veya DDNS Anahtarı alanlarını doldurun.
 - **Enable wildcard (Joker karakteri etkinleştir):** DDNS hizmetiniz gerek duyuyorsa, joker karakteri etkinleştirin.

NOTLAR:

DDNS hizmeti ařađıdaki kořullarda alıřmaz:

- Kablosuz ynlendirici sarı metinle belirtildiđi gibi zel bir WAN IP adresi (192.168.x.x, 10.x.x.x, veya 172.16.x.x) kullandığında.
 - Ynlendirici birden fazla NAT tablosu kullanan bir ađda olabilir.
-

3.19.7 NAT Geiři

NAT Geiři, ynlendiriciyi ađ istemcilerine geirmek iin Sanal zel Ađ (VPN) bađlantısı sađlar. PPTP Geiři, L2TP Geiři, IPsec Geiři ve RTSP Geiři varsayılan olarak etkindir.

NAT Geiři ayarlarını etkinleřtirmek / devre dıřı bırakmak iin, **Advanced Settings (Geliřmiř Ayarlar) > WAN > NAT Passthrough (NAT Geiři)**. Tamamladıđınızda, **Apply (Uygula)**'yı tıklatın.

WAN - NAT Passthrough

Enable NAT Passthrough to allow a Virtual Private Network (VPN) connection to pass through the router to the network clients.

PPTP Passthrough	Enable
L2TP Passthrough	Enable
IPSec Passthrough	Enable
RTSP Passthrough	Enable
H.323 Passthrough	Enable
SIP Passthrough	Enable
PPPoE Relay	Disable
FTP ALG port	2821

Apply

3.20 Kablosuz

3.20.1 Genel

Genel sekmesi temel kablosuz ayarlarını yapılandırmanızı sağlar.

Wireless - General

Set up the wireless related information below.

Enable Smart Connect OFF

Band 2.4 GHz

Network Name (SSID) ASUS_2.4G

Hide SSID Yes No

Wireless Mode Auto big Protection Disable 11b

802.11ax / WiFi 6 mode Enable If compatibility issue occurs when enabling 802.11ax / WiFi 6 mode, please check: [FAQ](#)

WiFi Agile Multiband Enable

Target Wake Time Disable

Channel bandwidth 20/40 MHz

Control Channel Auto Current Control Channel: 3
 Auto select channel including channel 12, 13

Extension Channel Auto

Authentication Method WPA2-Personal

WPA Encryption AES

WPA Pre-Shared Key 1234567890 Danger

Protected Management Frames Disable

Group Key Rotation Interval 3600

Apply

Temel kablosuz ayarlarını yapılandırmak için:

1. Gezinme panelinden, **Advanced Settings (Gelişmiş Ayarlar) > Wireless (Kablosuz) > General (Genel)**.
2. Kablosuz ağınız için frekans bandı olarak 2.4GHz veya 5GHz seçin.
3. Smart Connect (Akıllı Bağlan) işlevini kullanmak isterseniz, **Enable Smart Connect (Akıllı Bağlan Etkinleştir)** alanında kaydırıcıyı **ON (AÇIK)** kısmına getirin. Bu işlev, ağınızdaki istemcileri en iyi hız için otomatik olarak uygun 2.4GHz veya 5GHz bandına bağlar.

4. Kablosuz ađınızı tanımak için, SSID (Hizmet Kúmesi Tanımlayıcı) veya ađ adınız için 32 karaktere kadar benzersiz bir ad tahsis edin. Wi-Fi aygıtları, tahsis edilen SSID'niz ile kablosuz ađı tanıyabilir ve bađlanabilir. Bilgi bařlıđındaki SSID'ler ayarlara yeni SSID'ler kaydedildiđinde gúncelleřtirilir.

NOT: 2.4 GHz ve 5GHz frekans bantları için benzersiz SSID'ler tahsis edebilirsiniz.

5. Kablosuz aygıtların SSID'nizi algılamasını önlemek için **Hide SSID (SSID'yi Gizle)** alanında **Yes (Evet)**'i seđin. Bu iřlev etkinleřtirildiđinde, kablosuz ađa eriřmek için kablosuz aygıt a SSID'yi manüel olarak girmeniz gerekir.
6. Kablosuz yönlendiricinize bađlanabilen kablosuz aygıt türlerini belirlemek için ařađıdaki kablosuz mod seđereneklerinden herhangi birini seđerin:
 - **Auto (Otomatik):** 802.11ac, 802.11n, 802.11g ve 802.11b aygıtların kablosuz yönlendiricinize bađlanmasını sađlamak için Auto (Otomatik)'i seđerin.
 - **Yalnızca N:** Kablosuz N performansını en üst düzeye çıkarmak için **N only (Yalnızca N)**'i seđerin. Bu ayar, 802.11g ve 802.11b aygıtlarının kablosuz yönlendiriciye bađlanmasını önler.
 - **Legacy (Eski):** 802.11b/g/n aygıtların kablosuz yönlendiriciye bađlanmasını sađlamak için **Legacy (Eski)**'yi seđerin. Yerel olarak 802.11n desteđine sahip donanım yalnızca maksimum 54Mbps hızında ęalıřır.
7. Kablosuz yönlendiriciniz için ęalıřma kanalı seđerin. Kablosuz yönlendiricinin en az giriřim miktarına sahip kanalı otomatik olarak seđermesini sađlamak için **Auto (Otomatik)**'i seđerin.
8. Daha yüksek iletim hızlarına ulařmak için kanal bant geniřliđini seđerin.
9. Kimlik dođrulama yöntemini seđerin.
10. Bittiđinde, **Apply (Uygula)**'yi tıkladın.

3.20.2 WPS

WPS (WiFi Korumalı Kurulum), aygıtları kablosuz ağa kolayca bağlamanızı sağlayan kablosuz güvenliği standardıdır. WPS işlevini PIN kodu ve WPS düğmesi ile yapılandırabilirsiniz.

NOT: Aygıtların WPS'i desteklediğinden emin olun.

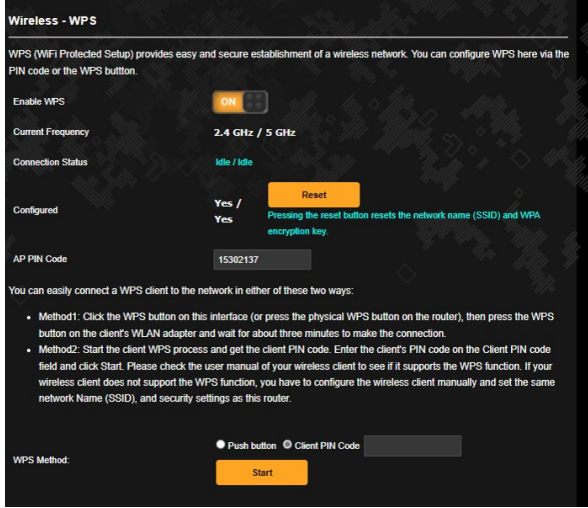

Kablosuz ağıınızda WPS'i etkinleştirmek için:

1. Gezinme panelinde, **Advanced Settings (Gelişmiş Ayarlar) > Wireless (Kablosuz) > WPS.**
2. **Enable WPS (WPS'i Etkinleştir)** alanında, kaydırıcıyı **ON (AÇIK)** konumuna getirin.
3. WPS varsayılan olarak 2.4GHz kullanır. Frekansı 5GHz olarak değiştirmek isterseniz, WPS işlevini **OFF (KAPALI)** konumuna getirin, **Current Frequency (Mevcut Frekans)** alanında **Switch Frequency (Frekansı Değiştir)**'i tıklatın ve WPS'i yeniden **ON (AÇIK)** konumuna getirin.

NOT: WPS, kimlik doğrulamayı Açık Sistem, WPA/WPA2/WPA3-Kişisel ile destekler. WPS, Paylaşılan Anahtar, WPA-Kuruluş, WPA2 -Kuruluş ve RADIUS şifreleme yöntemini kullanan kablosuz ağı desteklemez.

4. WPS Yöntemi alanında, **Push button (Düğme)** veya **Client PIN Code (İstemci PIN'i Kodunu)** seçin. **Push button (Düğme)**'yi seçerseniz, adım 5'e gidin. **Client PIN Code (İstemci PIN'i Kodunu)** kodunu seçerseniz, adım 6'e gidin.
5. Yönlendirici WPS düğmesiyle WPS'i ayarlamak için, aşağıdaki adımları uygulayın:
 - a. **Start (Başlat)**'ı tıkkatın veya kablosuz yönlendiricinin arkasında bulunan WPS düğmesine basın.
 - b. Kablosuz aygıtınızdaki WPS düğmesine basın. Bu düğme normalde WPS logosu ise tanınır.

NOT: WPS düğmesinin yeri için kablosuz aygıtınızı veya kullanıcı kılavuzunu kontrol edin.

- c. Kablosuz yönlendirici kullanılabilir WPS aygıtlarını tarar. Kablosuz yönlendirici herhangi bir WPS aygıtı bulamazsa, bekleme moduna geçer.
6. İstemci PIN'i koduyla WPS'i ayarlamak için, aşağıdaki adımları uygulayın:
 - a. Kablosuz aygıtınızın kullanıcı kılavuzunda veya aygıtın kendisinde WPS PIN kodunu bulun.
 - b. Metin kutusuna İstemci PIN kodunu girin.
 - c. Kablosuz yönlendiricinizi WPS araştırma moduna geçirmek için **Start (Başlat)**'ı tıkkatın. WPS kurulumu tamamlanıncaya kadar yönlendiricinin LED göstergeleri üç defa hız şekilde yanıp söner.

3.20.3 Köprü

Köprü veya WDS (Kablosuz Dağıtım Sistemi), ASUS kablosuz yönlendiricinizin başka bir kablosuz erişim noktasına özel olarak bağlanmasını ve başka kablosuz aygıtlar veya istasyonların ASUS kablosuz yönlendiricinize erişmesini önlemeyi sağlar. Ayrıca ASUS kablosuz yönlendiricinizin başka bir erişim noktası ve diğer kablosuz aygıtlarla iletişim kurduğu kablosuz yönlendirici gibi düşünülebilir.

Wireless - Bridge

Bridge (or named WDS - Wireless Distribution System) function allows your ASUS Router to connect to an access point wirelessly. WDS may also be considered a repeater mode.

Note:

The function only support [Open System/NONE, Open System/WEP] security authentication method. To set up the corresponding authentication method, please select Legacy as your wireless mode first. [Click Here](#) to modify. Please refer to this [FAQ](#) for more details.

To enable WDS to extend the wireless signal, please follow these steps :

1. Select [WDS Only] or [Hybrid] mode and add MAC address of APs in Remote AP List.
2. Ensure that this wireless router and the AP you want to connect to use the same channel.
3. Key in the remote AP mac in the remote AP list and open the remote AP's WDS management interface, key in the this router's MAC address.
4. To get the best performance, please go to Advanced Settings > Wireless > General and assign the same channel bandwidth, control channel, and extension channel to every router in the network.

You are currently using the Auto channel bandwidth. [Click Here](#) to modify.

You are currently using the Auto channel. [Click Here](#) to modify.

Basic Config

2.4 GHz MAC: A0:36:BC:9E:CE:54

5 GHz MAC: A2:36:BC:9E:CE:54

Band: 2.4 GHz

AP Mode: AP Only

Connect to APs in list: Yes No

Remote AP List (Max. Limit : 4)

Remote AP List	Add / Delete

No data in table.

Apply

Kablosuz köprüyü ayarlamak için:

1. Gezinme panelinden, **Advanced Settings (Gelişmiş Ayarlar) > Wireless (Kablosuz) > WDS.**
2. Kablosuz köprü frekans bandını seçin.

3. **AP Mode (EN Modu)** alanında aşağıdaki seçeneklerden birini seçin:
- **Yalnızca EN:** Kablosuz Köprü işlevini devre dışı bırakır.
 - **Yalnızca WDS:** Kablosuz Köprü özelliğini etkinleştirir ancak başka kablosuz aygıtların/istasyonların yönlendiriciye bağlanmasını önler.
 - **KARMA:** Kablosuz Köprü özelliğini etkinleştirir ve başka kablosuz aygıtların/istasyonların yönlendiriciye bağlanmasını sağlar.

NOT: Karma modunda, ASUS kablosuz yönlendiriciye bağlı kablosuz aygıtlar yalnızca Erişim Noktasının yarı bağlantı hızını alır.

4. **Connect to APs in list (Listedeki EN'larına Bağlan)** alanında, Uzak EN Listesinde listelenen Erişim Noktasına bağlanmak istiyorsanız **Yes (Evet)**'i tıklayın.
5. Varsayılan olarak, yönlendiricinin en az parazit içeren kanalı otomatik olarak seçmesini sağlamak için, kablosuz köprüye yönelik çalışma/kontrol kanalı **Auto (Otomatik)** şeklinde ayarlanır.

Control Channel (Kontrol Kanalı) özelliğini **Advanced Settings (Gelişmiş Ayarlar) > Wireless (Kablosuz) > General (Genel)** sekmesinde düzenleyebilirsiniz.

NOT: Kanal kullanılabilirliği ülke veya bölgeye göre değişir.

6. Uzak EN Listesinde, MAC adresini girin ve başka kullanılabilir Erişim Noktalarını MAC adreslerini girmek için **Add (Ekle)** düğmesini  tıklayın.

NOT: Listeye eklenen Erişim Noktaları ASUS kablosuz yönlendirici ile aynı Kontrol Kanalında olmalıdır.

7. **Apply (Uygula)**'yı tıklayın.

3.20.4 Kablosuz MAC Filtresi

Kablosuz MAC filtresi, kablosuz ağındaki belirli bir MAC (Medya Erişim Kontrolü) adresine gönderilen paketler üzerinde kontrol sağlar.

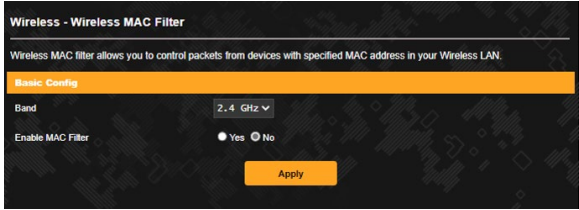

Kablosuz MAC filtresini ayarlamak için:

1. Gezinme panelinden, **Advanced Settings (Gelişmiş Ayarlar)** > **Wireless (Kablosuz)** > **Wireless MAC Filter (Kablosuz MAC Filtresi)**.
2. Frekans bandını seçin.
3. **Enable Mac Filter (Mac Filtresini Etkinleştir)** alanında **Yes (Evet)** seçeneğini işaretleyin.
4. **MAC Filter Mode (MAC Filtresi Modu)** aşağı açılan listesinde, **Accept (Kabul Et)** veya **Reject (Reddet)**'i seçin.
 - MAC filtresi listesindeki aygıtların kablosuz ağa erişimine izin vermek için **Accept (Kabul Et)**'i seçin.
 - MAC filtresi listesindeki aygıtların kablosuz ağa erişimini önlemek için **Reject (Reddet)**'i seçin.
5. MAC filtresi listesinde, **Add (Ekle)**  düğmesini tıklatın ve kablosuz aygıtın MAC adresini girin.
6. **Apply (Uygula)**'yı tıklatın.

3.20.5 RADIUS Ayarı

RADIUS (Uzak Kimlik Doğrulama Çevirmeli Kullanıcı Hizmeti) Ayarı, Kimlik Doğrulama modu olarak WPA-Kuruluş, WPA2-Kuruluş veya 802.1x ile Radius seçtiğinizde ekstra güvenlik katmanı sağlar.

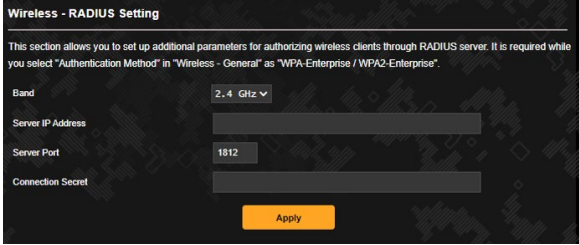

Kablosuz RADIUS ayarlarını yapmak için:

1. Kablosuz yönlendirici kimlik doğrulama modunun WPA-Kuruluş veya WPA2-Kuruluş.

NOT: Kablosuz yönlendiricinizin Kimlik Doğrulama Modunu yapılandırmak için, lütfen **3.20.1 Genel** bölümüne bakın.

2. Gezinme panelinden, **Advanced Settings (Gelişmiş Ayarlar) > Wireless (Kablosuz) > RADIUS Setting (RADIUS Ayarı)**.
3. Frekans bandını seçin.
4. **Server IP Address (Sunucu IP Adresi)** alanına RADIUS sunucusunun IP Adresini girin.
5. **Server Port (Sunucu Bağlantı Noktası)** alanına sunucu bağlantı noktasını girin.
6. **Connection Secret (Bağlantı Gizliliği)** alanında, RADIUS sunucusuna erişmek için bir parola tahsis edin.
7. **Apply (Uygula)**'yı tıklatın.

3.20.6 Profesyonel

Profesyonel ekranı gelişmiş yapılandırma seçenekleri sağlar.

NOT: Bu sayfadaki varsayılan değerleri kullanmanızı öneririz.

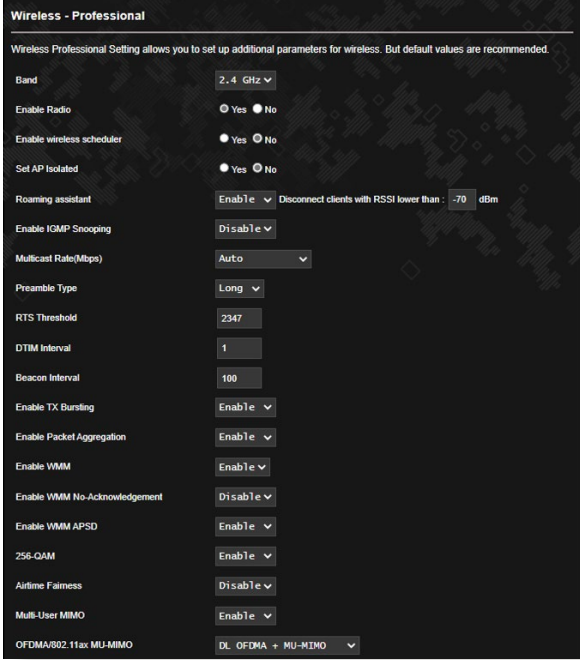

Professional (Profesyonel) ayarlar ekranında, aşağıdakileri yapılandırabilirsiniz:

- **Band (Bant):** Profesyonel ayarların uygulanacağı frekans bandını seçin.
- **Radyoyu Etkinleştir:** Kablosuz ağını etkinleştirmek için **Yes (Evet)**'i seçin. Kablosuz ağını devre dışı bırakmak için **No (Hayır)**'ı seçin.
- **Enable wireless scheduler (Kablosuz zamanlayıcıyı etkinleştir):** Kablosuz programlayıcıyı etkinleştirmek ve yapılandırmak için **Yes (Evet)** seçin. Kablosuz programlayıcıyı devre dışı bırakmak için **No (Hayır)** öğesini seçin.
- **Radyoyu Etkinleştirme Tarihi (haftanın günleri):** Kablosuz ağını haftanın hangi günlerinde etkinleştirileceğini belirleyebilirsiniz.

- **Radio Etkinleştirme Saati:** Hafta içinde kablosuz ağın etkinleştirileceği zaman aralığını belirleyebilirsiniz.
- **Radyo Etkinleştirme Tarihi (hafta sonu):** Kablosuz ağın hafta sonu hangi günlerde etkinleştirileceğini belirleyebilirsiniz.
- **Radio Etkinleştirme Saati:** Hafta sonunda kablosuz ağın etkinleştirileceği zaman aralığını belirleyebilirsiniz.
- **Yalıtılmış EN Ayarla:** Yalıtılmış EN Ayarla öğesi, ağındaki kablosuz aygıtların birbiriyle iletişim kurmalarını önler. Çok sayıda konuk ağına katılıyor veya çıkıyorsa, bu özellik faydalıdır. Bu özelliği etkinleştirmek için **Yes (Evet)**'i veya devre dışı bırakmak için **No (Hayır)**'i seçin.
- **Roaming assistant (Dolaşım Yardımcısı):** Çoklu erişim noktası veya kablosuz yineleyici içeren ağ yapılandırmalarında, ana kablosuz yönlendiriciye bağlı olmaya devam ettiklerinden, kablosuz istemciler bazen mevcut erişim noktasına otomatik olarak bağlanamayabilir. Sinyal gücünün belirli bir eşeğin altında olması durumunda istemcinin ana kablosuz yönlendiriciden bağlantıyı otomatik olarak kesmesi ve daha güçlü bir sinyale bağlanması için bu ayarı etkinleştirin.
- **Enable IGMP Snooping (IGMP Trafik Gözetlemeyi Etkinleştir):** Bu işlevin etkinleştirilmesi, aygıtlar arasında IGMP (Internet Grup Yönetimi İletişim Kuralı) izlemeye olanak tanır ve kablosuz çok noktaya yayın trafiğini en uygun duruma getirir.
- **Çok noktaya yayın hızı (Mbps):** Çok noktaya yayın aktarma hızını seçin veya aynı anda tek aktarmayı kapatmak için **Disable (Devre Dışı)**'ni tıklayın.
- **Giriş Türü:** Giriş Türü, yönlendiricinin CRC (Döngüsel Artıklık Denetimi) için harcadığı süreyi tanımlar. CRC, veri aktarımı sırasında hataları algılama yöntemidir. Yüksek ağ trafiğine sahip meşgul kablosuz bir ağ için **Short (Kısa)** seçin. Kablosuz ağızın eski kablosuz aygıtlardan oluşuyorsa, **Long (Uzun)**'u seçin.
- **AMPDU RTS:** Bu işlevin etkinleştirilmesi, iletilmelerinden önce bir çerçeveler grubu oluşturmaya, 802.11g ve 802.11b aygıtları arasında iletişim amacıyla her AMPDU için RTS kullanmaya olanak tanır.
- **RTS Threshold (RTS Eşiği):** Yüksek ağ trafiği ve çok sayıda kablosuz aygıtla sahip meşgul veya gürültülü bir kablosuz ağda kablosuz iletişimini iyileştirmek amacıyla RTS (Gönderme İsteği) Eşiği için düşük bir değer seçin.

- **DTIM Aralığı:** DTIM (Trafik Teslimi Gösterme İletisi) Aralığı veya Veri İşareti Hızı, sinyal uyku modundaki kablosuz ağıta gönderilmeden önce veri paketinin teslimat için beklediği zaman aralığıdır. Varsayılan mod, üç milisaniyedir.
- **İşaret Aralığı:** İşaret Aralığı, bir DTIM ve sonraki arasındaki süredir. Varsayılan mod, 100 milisaniyedir. Kararsız kablosuz bağlantısı veya gezici aygıtlar için daha düşük İşaret Aralığı değeri.
- **TX Emniyetini Etkinleştir:** TX Emniyetini Etkinleştir, kablosuz yönlendirici ve 802.11g aygıtları arasındaki aktarım hızını iyileştirir.
- **WMM APSD'yi Etkinleştir:** Kablosuz aygıtlar arasındaki güç yönetiminin iyileştirmek için, WMM APSD'yi (Wi-Fi Multimedia Otomatik Güç Tasarrufu Teslimi) etkinleştirin. WMM APSD'yi kapatmak için, **Disable (Devre Dışı)**'yi seçin.
- **Optimize AMPDU aggregation (AMPDU birleştirmeyi en uygun duruma getir):** Bir AMPDU'daki en fazla MPDU sayısını en uygun duruma getirin ve hata yapmaya yatkın kablosuz kanallarında iletim sırasında paketlerin kaybolmasını veya bozulmasını önleyin.
- **Turbo QAM:** Bu işlevin etkinleştirilmesi, frekansta daha iyi bir mesafe ve verimlilik elde etmek için 2,4 GHz bandında 256 QAM (MCS 8/9) desteklemeye olanak tanır.
- **Airtime Fairness (Yayın Süresi Eşitliği):** Yayın süresi eşitliğiyle, ağın hızı en yavaş trafikle belirlenmez. Yayın Süresi Eşitliği, zamanı istemciler arasında eşit biçimde ayırarak, her iletimin olası en yüksek hızda ilerlemesini sağlar.
- **Explicit Beamforming (Belirgin Hüzmeleme):** Hem istemcinin WLAN adaptörü hem de yönlendirici, hüzmeleme teknolojisini destekler. Bu teknoloji, indirme ve yer-uydu bağı hızını iyileştirmek için bu aygıtların kanal tahminini ve yönlendirme yönünü birbirlerine iletmesini sağlar.
- **Universal Beamforming (Evrensel Hüzmeleme):** Yönlendirici, hüzmelemeyi desteklemeyen eski kablosuz ağ adaptörü için uydu-yer bağı hızını artırmak amacıyla kanalı tahmin eder ve yönlendirme yönünü belirler.

4 Programların kullanımı

NOTLAR:

- Kablosuz yönlendiricinin yardımcı programlarını ASUS sitesinden indirip kurun:
 - Device Discovery v1.4.8.3 programı https://www.asus.com/networking-iot-servers/wifi-routers/asus-gaming-routers/tuf-gaming-ax3000-v2/helpdesk_download/?model2Name=TUF-Gaming-AX3000-V2
 - Firmware Restoration v1.9.0.4 programı <http://dlcdnet.asus.com/pub/ASUS/LiveUpdate/Release/Wireless/Rescue.zip>
 - Windows Printer Utility v2.1.0.3 uygulaması https://www.asus.com/networking-iot-servers/wifi-routers/asus-gaming-routers/tuf-gaming-ax3000-v2/helpdesk_download/?model2Name=TUF-Gaming-AX3000-V2
 - Yardımcı programlar MAC OS'da desteklenmemektedir.
-

4.1 Device Discovery

Device Discovery, bir ASUS kablosuz yönlendiriciyi bulan bir ASUS WLAN yardımcı programıdır, ve kablosuz ağ ayarlarını yapılandırmanıza izin verir.

Device Discovery yardımcı programını başlatmak için:

- Bilgisayarınızın masaüstünden **Start (Başlat) > All Programs (Tüm Programlar) > ASUS Utility (ASUS Yardımcı Programı) > ASUS Wireless Router (ASUS Kablosuz Yönlendirici) > Device Discovery.**

NOT: Yönlendiricinin Erişim Noktası modunu ayarlarken, yönlendiricinin IP adresini almak için Aygıt Kurtarma'yı kullanmanız gereklidir.

4.2 Firmware Restoration

Firmware Restoration, ürün yazılımı yükseltme işleminde başarısız olan bir ASUS Kablosuz Yönlendiricide kullanılır. Belirttiğiniz ürün yazılımını karşıya yükler. İşlem yaklaşık üç veya dört dakika sürer.

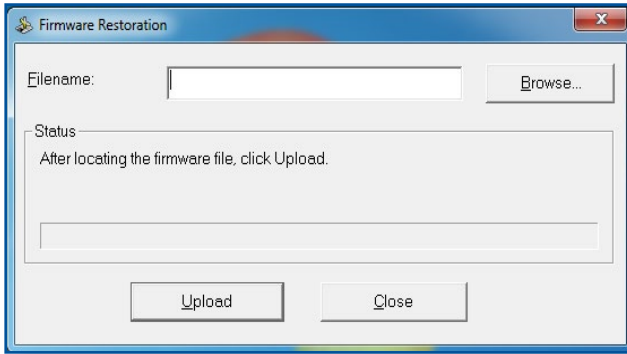

ÖNEMLİ! Bellenim Onarımı programını kullanmadan önce kurtarma modunu başlatın.

NOT: Bu özellik MAC OS'da desteklenmemektedir.

Kurtarma modunu başlatmak ve Bellenim Onarımı programını kullanmak için:

1. Kablosuz yönlendirici fişini güç kaynağından çıkarın.
2. Arka paneldeki Sıfırla düğmesine basılı tutun ve aynı anda kablosuz yönlendiriciyi güç kaynağına yeniden takın. Ön paneldeki Güç LED'i yavaşça yanıp söndüğünde Sıfırla düğmesini bırakın, bu, kablosuz yönlendiricinin kurtarma modunda olduğunu gösterir.
3. Bilgisayarınızda bir sabit IP belirleyin ve TCP/IP ayarlarını yapmak için aşağıdakileri kullanın:

IP adresi: 192.168.1.x

Alt ağ maskesi: 255.255.255.0

4. Bilgisayarınızın masaüstünden **Start (Başlat) > All Programs (Tüm Programlar) > ASUS Utility (ASUS Yardımcı Programı) TUF-AX3000 V2 Wireless Router (TUF-AX3000 V2 Kablosuz Yönlendirici) > Firmware Restoration** öğelerini tıklayın.
5. Bir bellek dosyası belirleyin, ardından **Upload (Yükle)**'ye tıklayın.

NOT: Bu bir aygıt yazılımı yükseltme programı değildir ve çalışan bir ASUS Kablosuz Yönlendiricisinde kullanılamaz. Normal aygıt yazılımı yükseltmeleri web arayüzünden yapılmalıdır **Bölüm 3'e bakın:** Ayrıntılı bilgi için **Genel ve Gelişmiş Ayarları yapılandırma** kısmına bakın.

4.3 Yazıcı sunucunuzu ayarlama

4.3.1 ASUS EZ Yazıcı Paylaşımı

ASUS EZ Printing Sharing yardımcı programı USB yazıcıyı kablosuz yönlendiricinizin USB bağlantı noktasına bağlamanızı ve yazıcı sunucusunu ayarlamanızı sağlar. Bu, ağ istemcilerinizin dosyaları kablosuz olarak yazdırmalarını ve taramalarını sağlar.

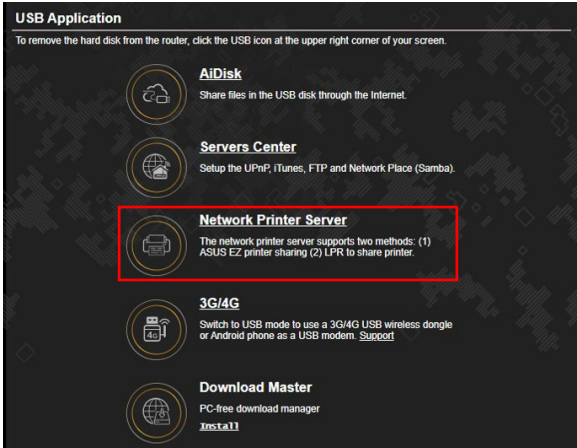

NOT: Yazdırma sunucusu işlevi Windows® 7/8/8.1/10/11'de desteklenmektedir.

EZ Yazıcı paylaşımı modunu ayarlamak için:

1. Gezinme panelinden, **General (Genel) > USB Application (USB Uygulaması) > Network Printer Server (Ağ Yazıcısı Sunucusu)**'na gidin.
2. Ağ yazıcısı yardımcı programını karışından yüklemek için **Download Now! (Şimdi Karşıdan Yükle!)**'yi tıklayın.

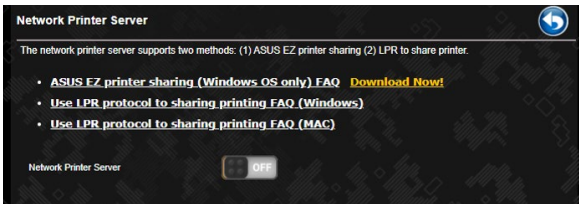

NOT: Ağ yazıcısı yardımcı programı yalnızca Windows® 7/8/8.1/10/11'de desteklenmektedir. Yardımcı programı Mac OS'a yüklemek için, **Use LPR protocol for sharing printer (Yazıcı paylaşımı için LPR protokolünü kullan)**'i seçin.

3. İndirilen dosyayı zipten kurtarın ve Yazıcı simgesine tıklayarak ağ yazıcısı kurulum programını çalıştırın.

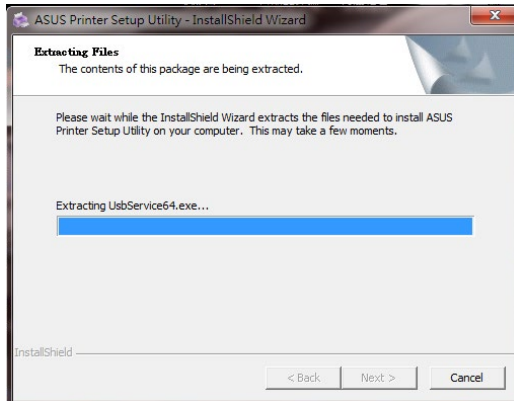
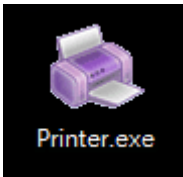

4. Ekranda verilen talimatları izleyerek donanımınızı kurun, ardından **Next (İleri)**'ye tıklayın.



5. İlk kurulumun tamamlanması için birkaç dakika bekleyin. **Next (İleri)**'ye tıklayın.
6. Kurulumu tamamlamak için **Finish (Bitti)**'ye tıklayın.

7. Windows® OS talimatlarını izleyerek yazıcı sürücüsünü kurun.



8. Yazıcının sürücü kurulumu tamamlandıktan sonra, ağ istemcileri artık yazıcıyı kullanabilir.

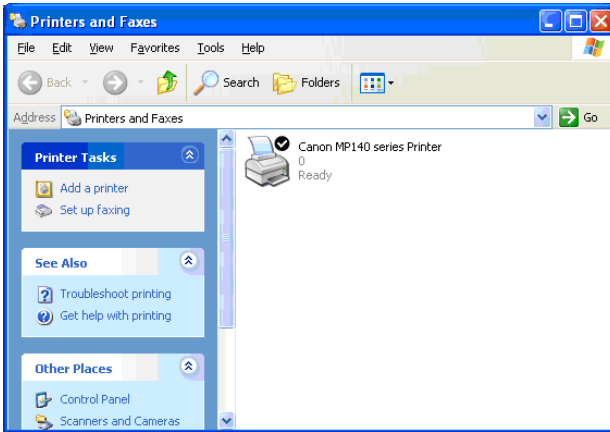

4.3.2 Yazıcıyı Paylaşmak İçin LPR'yi Kullanma

LPR/LPD (Hat Yazıcısı Uzak/Hat Yazıcısı Arka Alan Programı) kullanarak Windows® ve MAC işletim sistemi kullanan bilgisayarlarla yazıcınızı paylaşabilirsiniz.

LPR yazıcınızı paylaşma

LPR yazıcınızı paylaşmak için:

1. Windows® masaüstünden, **Start (Başlat) > Devices and Printers (Aygıtlar ve Yazıcılar) > Add a printer (Yazıcı ekle)**'yi tıklayarak **Add Printer Wizard (Yazıcı Ekleme Sihirbazı)**'ni çalıştırın.

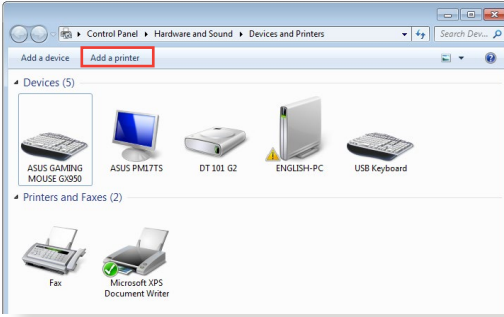

2. **Add a local printer (Yerel yazıcı ekle)**'yi seçin ve ardından **Next (İleri)**'yi tıklayın.

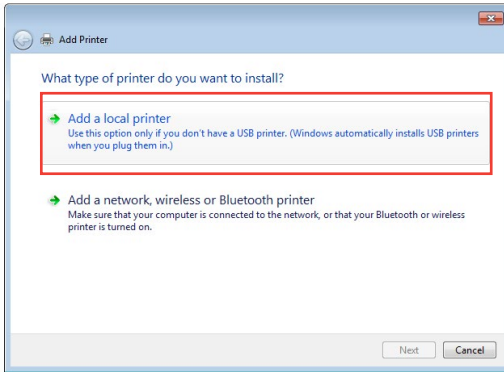

3. **Create a new port (Yeni bağlantı noktası oluştur)**'u seçin ardından **Type of Port (Bağlantı Noktası Türü)**'nü **Standard TCP/IP Port (Standart TCP/IP Bağlantı Noktası)** olarak ayarlayın. **Next (İleri)**'ni tıklayın.

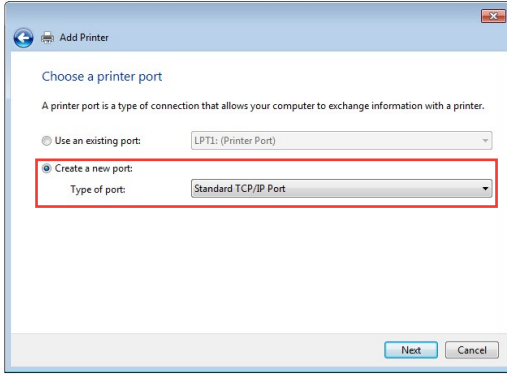

4. **Hostname or IP address (Ana Bilgisayar Adı veya IP adresi)** alanında, kablosuz yönlendirici IP adresini girin ve ardından **Next (İleri)**'yi tıklayın.

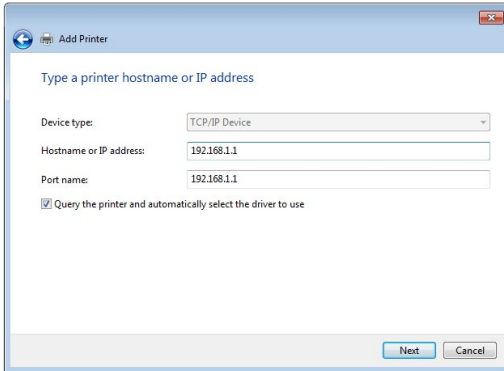

5. **Custom (Özel)**'i seçin ve ardından **Settings (Ayarlar)**'ı tıklayın.

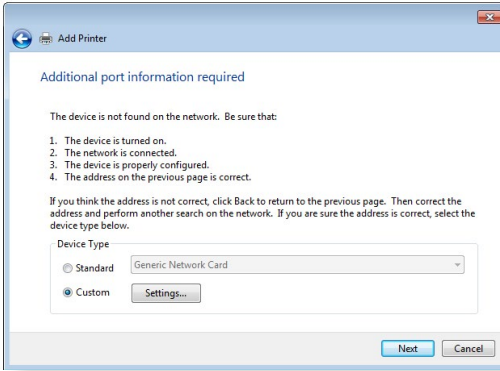

6. **Protocol (Protokol)**'ü **LPR** olarak ayarlayın. **Queue Name (Kuyruk Adı)** alanına **LPRServer (LPR Sunucusu)** girin ve ardından devam etmek için **OK (TAMAM)**'ı tıklayın.

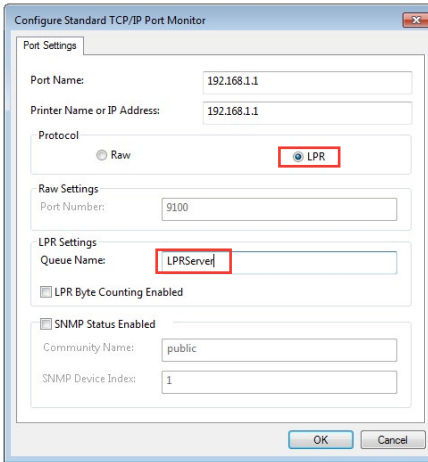

7. Standart TCP/IP bağlantı noktasını ayarlamayı tamamlamak için **Next (İleri)**'yi tıklayın.

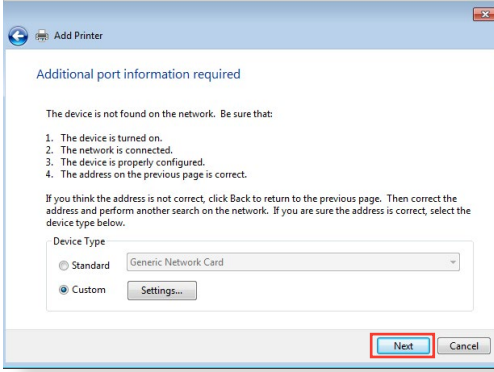

8. Sağlayıcı modeli listesinden yazıcı sürücüsünü yükleyin. Yazıcınız listede yoksa, yazıcı sürücülerini CD-ROM veya dosyadan yüklemek için **Have Disk (Disketi Var)**'ı tıklayın.

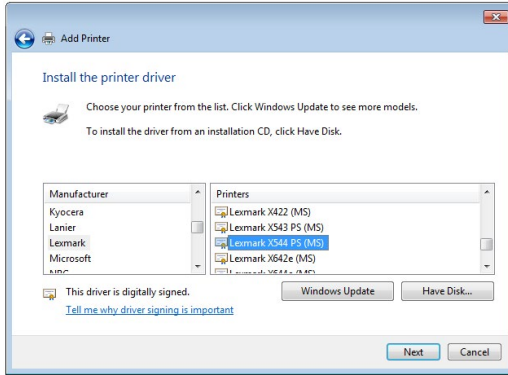

9. Yazıcı için varsayılan adı kabul etmek için **Next (İleri)**'yi tıklayın.

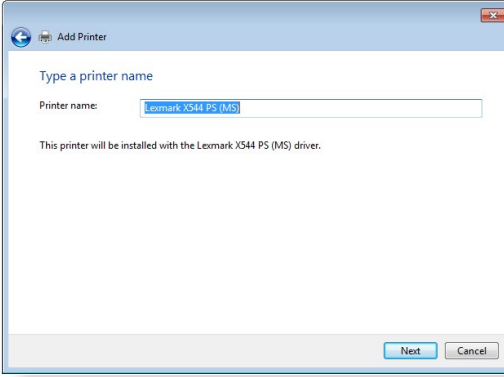

10. Yüklemeyi tamamlamak için **Finish (Son)**'u tıklayın.

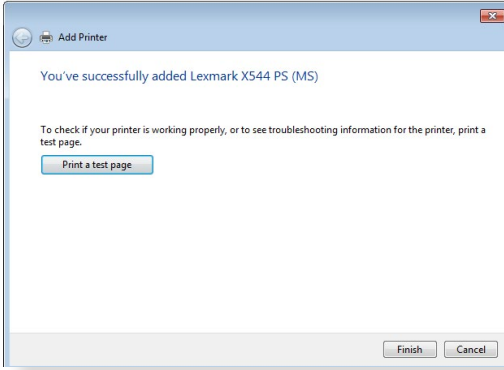

4.4 Download Master

Download Master, dizüstü bilgisayarlarınız veya diğer aygıtlar kapalı olsa bile dosyaları karşıdan yüklemenize yardımcı olan bir yardımcı programdır.

NOT: Download Master'ı kullanmak için kablosuz yönlendiriciye bağlı bir USB aygıtına gerek duyarsınız.

Download Master'ı kullanmak için:

1. **General (Genel) > USB Application (USB Uygulaması) > Download Master'**ı tıklatarak yardımcı programı karşıdan yükleyin ve kurun.

NOT: Birden fazla USB sürücünüz varsa, dosyaları karşıdan yüklemek istediğiniz USB aygıtını seçin.

2. Karşıdan yükleme işlemi sonlandıktan sonra, yardımcı programı kullanmaya başlamak için Download Master simgesini tıklatın.
3. Karşıdan yükleme görevi eklemek için **Add (Ekle)**'yi tıklatın.

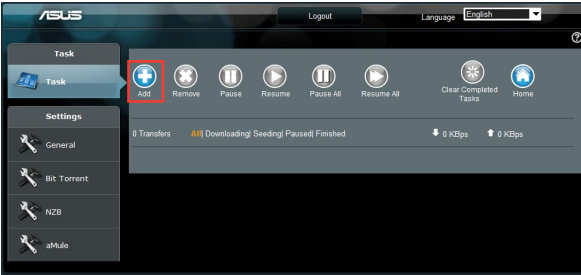

4. BitTorrent, HTTP veya FTP gibi bir karşıdan yükleme türü seçin. Karşıdan yüklemeyi başlatmak için torrent dosyası veya URL sağlayın.

NOT: Bit Torrent ile ilgili ayrıntılar için, **4.4.1 Bit Torrent karşıdan yükleme ayarlarını yapılandırma** bölümüne bakın.

5. Gelişmiş ayarları yapılandırmak için gezinme panelini kullanın.

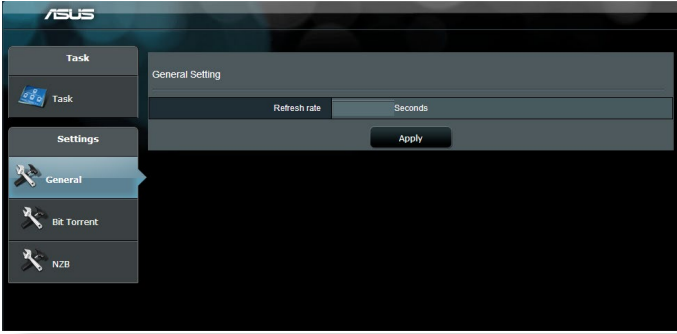

4.4.1 Bit Torrent karşıdan yükleme ayarlarını yapılandırma

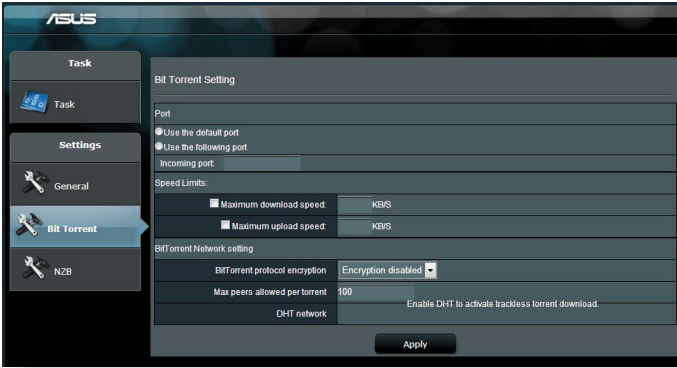

BitTorrent karşıdan yükleme ayarlarını yapılandırmak için:

1. Download Master gezinme panelinden, **Bit Torrent**'i tıklararak **Bit Torrent Setting (Bit Torrent Ayarı)** sayfasını başlatın.
2. Karşıdan yükleme göreviniz için belirli bir bağlantı noktası seçin.
3. Ağ tıkanıklığını önlemek için, **Speed Limits (Hız Sınırları)** altında maksimum karşıya yükleme ve karşıdan yükleme hızlarını sınırlayabilirsiniz.
4. Maksimum izin verilen eş sayısını sınırlayabilir ve karşıdan yükleme sırasında dosya şifrelemeyi etkinleştirebilir veya devre dışı bırakabilirsiniz.

4.4.2 NZB ayarları

NZB dosyalarını karşıdan yüklemek için USENET sunucusu ayarlayabilirsiniz. USENET ayarlarını girdikten sonra, **Apply (Uygula)**.

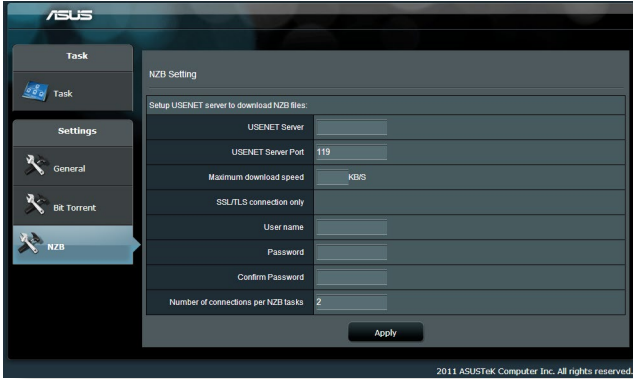

ASUS

Task

Task

Settings

General

Bit Torrent

NZB

NZB Setting

Setup USENET server to download NZB files:

USENET Server	<input type="text"/>
USENET Server Port	119
Maximum download speed	KB/S
SSL/TLS connection only	<input type="checkbox"/>
User name	<input type="text"/>
Password	<input type="password"/>
Confirm Password	<input type="password"/>
Number of connections per NZB tasks	2

Apply

© 2011 ASUSTeK Computer Inc. All rights reserved.

5 Sorun giderme

Bu bölümde yönlendiricinizde karşılaşılabileceğiniz sorunlara ait çözümler verilmektedir. Bu bölümde bahsedilmeyen sorunlarla karşılaşırsanız, daha fazla ürün bilgisi ve ASUS Teknik Desteği irtibat bilgileri için aşağıdaki adreste bulunan ASUS destek sitesini ziyaret edin: <https://www.asus.com/support>.

5.1 Temel Sorun Giderme

Yönlendiricinizle sorun yaşıyorsanız, başka çözüm aramadan önce bu bölümdeki temel adımları deneyin.

Donanım Yazılımını son sürüme yükseltin.

1. Web GUI'yi başlatın. **Advanced Settings (Gelişmiş Ayarlar) > Administration (Yönetim) > Firmware Upgrade (Donanım Yazılımı Yükseltme)** sekmesine gidin. Son yazılımın mevcut olup olmadığını doğrulamak için **Check (Kontrol Et)**'i tıklayın.
2. Son donanım yazılımı varsa, son donanım yazılımını karşıdan yüklemek için https://www.asus.com/networking-iot-servers/wifi-routers/asus-gaming-routers/tuf-gaming-ax3000-v2/helpdesk_bios/?model2Name=TUF-Gaming-AX3000-V2 adresindeki ASUS global web sitesini ziyaret edin.
3. **Firmware Upgrade (Donanım Yazılımı Yükseltme)** sayfasından, donanım yazılımı dosyasını bulmak için **Browse (Gözet)**'i tıklayın.
4. Donanım yazılımını yükseltmek için **Upload (Karşıdan Yükle)**'yi tıklayın.

Ağınızı aşağıdaki sırayla yeniden başlatın:

1. Modemi kapatın.
2. Modemi fişten çekin.
3. Yönlendirici ve bilgisayarları kapatın.
4. Modemi fişe takın.
5. Modemi açın ve ardından 2 dakika bekleyin.
6. Yönlendiriciyi açın ve ardından 2 dakika bekleyin.
7. Bilgisayarları açın.

Ethernet kablolarınızın düzgün takılıp takılmadığını kontrol edin.

- Yönlendiriciyi modeme bağlayan Ethernet kablosu düzgün takıldığında, WAN LED'i yanar.
- Açılan bilgisayarınızı yönlendiriciye bağlayan Ethernet kablosu düzgün bağlandığında, ilgili LAN LED'i yanar.

Bilgisayarınızdaki kablosuz ayarının yönlendiriciniz için uygun olup olmadığını kontrol edin.

- Bilgisayarınızı yönlendiriciye kablosuz olarak bağladığınızda, SSID (kablosuz ağ adı), şifreleme yöntemi ve parolanın doğru olduğundan emin olun.

Ağ ayarlarınızın doğru olup olmadığını kontrol edin.

- Ağdaki her istemci geçerli bir IP adresine sahip olmalıdır. ASUS, ağınızdaki bilgisayarlara IP adreslerini tahsis etmek için kablosuz yönlendiricinizin DHCP sunucusunu kullanmanızı önerir.
- Bazı kablo modem hizmet sağlayıcıları, hesaba ilk kayıt yapıldığında bilgisayarınızın MAC adresini kullanmanızı gerektirir. MAC adresini web GUI'de, **Network Map (Ağ Haritası) > Clients (İstemciler)** sayfasında görüntüleyebilir ve fare işaretçisini **Client Status (İstemci Durumu)**'ndaki aygıtınızın üzerine getirebilirsiniz.



5.2 Sık Sorulan Sorular (SSS'lar)

Web tarayıcısıyla yönlendirici GUI'sine erişemiyorum.

- Bilgisayarınız kabloyla bağlıysa, Ethernet kablosu bağlantısını ve LED durumu önceki bölümde açıklandığı gibi kontrol edin.
- Doğru oturum açma bilgilerini kullandığınızdan emin olun. Varsayılan fabrika oturum açma adını ve parolası "admin/admin"dir. Oturum açma bilgilerini girerken Büyük Harf Kilidi tuşunun devre dışı olduğundan emin olun.
- Web tarayıcınızdaki tanımlama bilgileri ve dosyaları silin. Internet Explorer için, aşağıdaki adımları uygulayın:

1. Internet Explorer'i başlatın, ardından **Tools (Araçlar) > Internet Options (İnternet Seçenekleri)**'ni tıklayın.

2. **General (Genel)** sekmesinde, **Browsing history (Gözetme geçmişi)** altından, **Delete... (Sil...)**'i tıklayın, **Temporary Internet Files and website files (Geçici İnternet Dosyaları ve Cookies and website data (Çerezler ve web sitesi verileri))**'ni seçin ve ardından **Delete (Sil)**'i tıklayın.

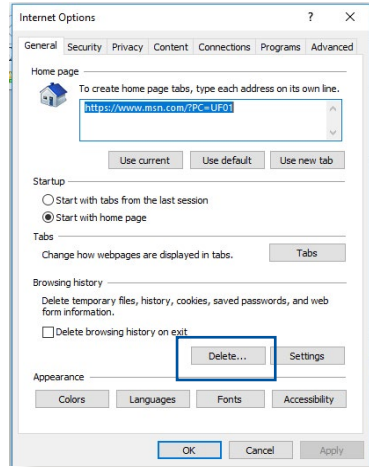

NOTLAR:

- Tanımlama bilgileri ve dosyaları silme komutları web tarayıcılarına göre değişmektedir.
- Proxy sunucusu ayarlarını engelleyin, çevirmeli bağlantıyı iptal edin ve TCP/IP ayarlarını ayarlayarak IP adreslerini otomatik olarak alın. Daha fazla ayrıntı için, bu kullanıcı kılavuzunda Bölüm 1'e bakın.
- CAT5e veya CAT6 ethernet kablolarını kullandığınızdan emin olun.

İstemci, yönlendiriciyle kablosuz bağlantı kuramıyor.

NOT: 5GHz ağına bağlanırken sorun yaşıyorsanız, kablosuz aygıtınızın 5GHz'i desteklediğinden veya çift bant özelliğine sahip olduğundan emin olun.

• Kapsama Alanı Dışında:

- Yönlendiriciyi kablosuz istemcinin yanına koyun.
- Yönlendirici antenlerini **1.4 Yönlendiriciyi konumlandırma** bölümünde açıklandığı gibi en iyi yöne ayarlamaya çalışın.

• DHCP sunucusu devre dışı bırakıldı:

1. Web GUI'yi başlatın. **General (Genel) > Network Map (Ağ Haritası) > Clients (İstemciler)**'e gidin ve yönlendiriciye bağlamak istediğiniz aygıtı arayın.
2. Aygıtı **Network Map (Ağ Haritası)**'nda bulamazsanız, **Advanced Settings (Gelişmiş Ayarlar) > LAN > DHCP Server (DHCP Sunucusu), Basic Config (Temel Yapılandırma)** listesine gidin, **Enable the DHCP Server (DHCP Sunucusunu Etkinleştir)**'de **Yes (Evet)**'i seçin.

LAN - DHCP Server

DHCP (Dynamic Host Configuration Protocol) is a protocol for the automatic configuration used on IP networks. The DHCP server can assign each client an IP address and inform the client of the DNS server IP and default gateway IP. ASUS Router supports up to 253 IP addresses for your local network.

[Manually Assigned IP around the DHCP list FAQ](#)

Basic Config

Enable the DHCP Server Yes No

ASUS Router's Domain Name

IP Pool Starting Address

IP Pool Ending Address

Lease time (seconds)

Default Gateway

DNS and WINS Server Setting

DNS Server 1

DNS Server 2

Advertise router's IP in addition to user-specified DNS Yes No

WINS Server

Manual Assignment

Enable Manual Assignment Yes No

Manually Assigned IP around the DHCP list (Max Limit : 128)

Client Name (MAC Address)	IP Address	DNS Server (Optional)	Host Name (Optional)	Add / Delete
PC-A0-36-BC-9E-CE-54	<input type="text"/>	<input type="text"/>	<input type="text"/>	<input style="float: right;" type="button" value="+"/>
No data in table.				

- SSID gizlendi. Aygıtınız diğer yönlendiricilerden SSID'leri bulabiliyor ancak yönlendiricinizin SSID'sini bulamıyorsa, **Advanced Settings (Gelişmiş Ayarlar) > Wireless (Kablosuz) > General (Genel)**'e gidin, **Hide SSID (SSID'yi Gizle)**'de **No (Hayır)**'i seçin ve **Control Channel (Kontrol Kanalı)**'nda **Auto (Otomatik)**'i seçin.

Wireless - General

Set up the wireless related information below.

Enable Smart Connect ON

Network Name (SSID) ASUS_2.4G

Hide SSID Yes No

Wireless Mode Auto Disable 11b

802.11ax / WiFi 6 mode Enable If compatibility issue occurs when enabling 802.11ax / WiFi 6 mode, please check [FAQ](#)

WiFi Agile Multiband Enable

Target Wake Time Disable

Channel bandwidth Auto

Control Channel Auto Current Control Channel: 5
 Auto select channel including channel 12, 13

Extension Channel Auto

Authentication Method WPA2-Personal

WPA Encryption AES

WPA Pre-Shared Key 1234567890 Danger

Protected Management Frames Capable

Group Key Rotation Interval 3600

Apply

- Kablosuz LAN bağdaştırıcısı kullanıyorsanız, kullanılan kablosuz kanalının ülkenizde/bölgenizde kullanılabilir kanallara uygun olup olmadığını kontrol edin. Uygun değilse, kanalı, kanal bant genişliğini ve kablosuz modunu ayarlayın.
- Hala yönlendiriciye kablosuz olarak bağlanamıyorsanız, yönlendiricinizi fabrika varsayılan ayarlarına sıfırlayabilirsiniz. Yönlendirici GUI'sinde, **Administration (Yönetim) > Restore/Save/Upload Setting (Ayarı Geri Yükle/Kaydet/Karşıya Yükle)**'yi ve ardından **Restore (Geri Yükle)**'i tıklayın.

Administration - Restore/Save/Upload Setting

This function allows you to save current settings of ASUS Router to a file, or load settings from a file.

Factory default **Restore** Initialize all the settings, and clear all the data log for AiProtection, Traffic Analyzer, and Web History

Save setting **Save setting** Click on this checkbox if you want to share the config file for debugging. Since the original password in the config file will be removed, please do not import the file into your router.

Restore setting **Upload**

İnternete erişilemiyor.

- Yönlendiricinin ISP'nizin WAN IP adresine bağlanıp bağlanmadığını kontrol edin. Bunu yapmak için, web GUI'yi başlatın ve **General (Genel) > Network Map (Ağ Haritası)**'na gidin ve **Internet Status (İnternet Durumu)**'nu kontrol edin.
- Yönlendiricinin ISP'nizin WAN IP adresine bağlanamıyorsa, ağınızı **Basic Troubleshooting (Temel Sorun Giderme)** altındaki **Restart your network in following sequence (Ağınızı aşağıdaki sırayla yeniden başlatın)**'da açıklandığı gibi yeniden başlatmayı deneyin.



- Aygıt Ebeveyn Kontrolü işleviyle engellenmiş. **General (Genel) > Parental Controls (Ebeveyn Kontrolü)**'ne gidin ve aygıtın listede olup olmadığına bakın. Aygıt **Client Name (İstemci Adı)** altında listeleniyorsa, **Delete (Sil)** düğmesiyle aygıtı kaldırın veya Zaman Yönetimi Ayarlarını yapın.
- Hala İnternet erişimi yoksa, bilgisayarınızı yeniden başlatmayı deneyin ve ağ IP adresini ve ağ geçidi adresini doğrulayın.
- ADSL modem ve kablosuz yönlendiricideki durum göstergelerini denetleyin. Kablosuz yönlendiricideki WAN LED'i YANMIYOR ise, tüm kabloların düzgün takılıp takılmadığını kontrol edin.

SSID (ağ adı) veya ağ parolasını unuttunuz.

- Kablolu bağlantıyla (Ethernet kablosu) yeni bir SSID ve şifreleme anahtarı ayarlayın. Web GUI'yi başlatın, **Network Map (Ağ Haritası)**'na gidin, yönlendirici simgesini tıklatın, yeni bir SSID ve şifreleme anahtarı girin ve ardından **Apply (Uygula)**'yı tıklatın.
- Yönlendiricinizi varsayılan ayarlara sıfırlayın. Web GUI'yi, **Administration (Yönetim) > Restore/Save/Upload Setting (Ayarı Geri Yükle/Kaydet/Karşıya Yükle)**'ye gidin ve **Restore (Geri Yükle)**'i tıklatın. Varsayılan oturum açma hesabı ve parolanın ikisi de "admin"dir.

Sistemi varsayılan ayarlarına geri yükleme?

- **Administration (Yönetim) > Restore/Save/Upload Setting (Ayarı Geri Yükle/Kaydet/Karşıya Yükle)**'ye gidin ve **Restore (Geri Yükle)**'i tıklayın.

Aşağıdakiler, varsayılan fabrika ayarlarıdır:

Kullanıcı Adı:	admin
Parola:	admin
DHCP Etkin:	Evet (WAN kablosu takılı ise)
IP adresi:	http://www.asusrouter.com (veya 192.168.1.1)
Etki Alanı Adı:	(Boş)
Alt Ağ Maskesi:	255.255.255.0
DNS Sunucusu 1:	192.168.1.1
DNS Sunucusu 2:	(Boş)
SSID (2.4GHz):	ASUS_XX_2G
SSID (5GHz):	ASUS_XX_5G

Donanım yazılımı yükseltme başarısız oldu.

Kurtarma modunu başlatın ve Donanım Yazılımı Geri Yükleme yardımcı programını çalıştırın. Donanım Yazılımı Geri Yükleme yardımcı programının kullanılmasıyla ilgili olarak **4.2 Donanım Geri Yükleme** bölümüne bakın.

Web GUI'ye erişilemiyor

Kablosuz yönlendiricinizi yapılandırmadan önce, ana bilgisayarınız ve ağ istemcileriniz için bu bölümde açıklanan adımları yerine getirin.

A. Etkin ise proxy sunucusunu engelleyin.

Windows®

1. **Start (Başlat) > Internet Explorer (Internet Gezgini)'ne** tıklayarak web tarayıcısını başlatın.
2. **Tools (Araçlar) > Internet options (Internet seçenekleri) > Connections (Bağlantılar) > LAN settings (Yerel ağ ayarları)'na** tıklayın.

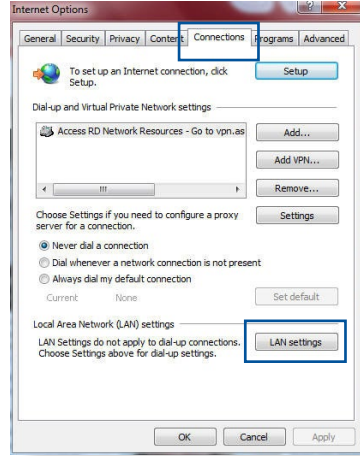

3. Yerel Alan Ağı (LAN) Ayarları ekranından **Use a proxy server for your LAN (Yerel ağınız için bir proxy sunucusu kullanın)'ın** işaretini kaldırın.
4. Bittiğinde **OK (TAMAM)'a** tıklayın.

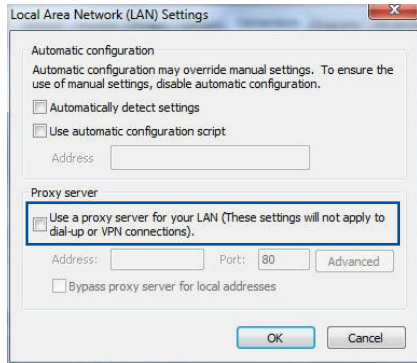

MAC OS

1. Safari tarayıcınızdan **Safari > Preferences (Tercihler) > Advanced (Gelişmiş) > Change Settings... (Ayarları Değiştir...)** üzerine tıklayın.
2. Ağ ekranından, **FTP Proxy** ve **Web Proxy (HTTP)** seçimini kaldırın.
3. Bittiğinde **Apply Now (Uygula)** 'a tıklayın.

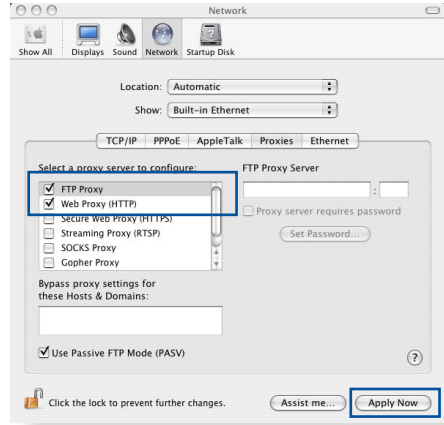

NOT: Proxy sunucusunu nasıl engelleyeceğiniz ile ilgili ayrıntılar için tarayıcınızın yardım özelliği kısmına bakın.

B. Otomatik olarak bir IP adresi almak için TCP/IP ayarlarını yapın.

Windows®

1. **Start (Başlat) > Control Panel (Denetim Masası) > Network and Sharing Center (Ağ ve Paylaşım Merkezi)**, ardından durum penceresini görüntülemek için ağ bağlantısını tıklayın.

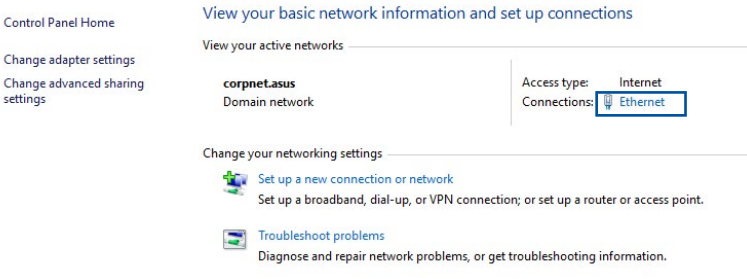

2. Ethernet Özellikleri penceresini görüntülemek için **Properties (Özellikler)** ögesine tıklayın.

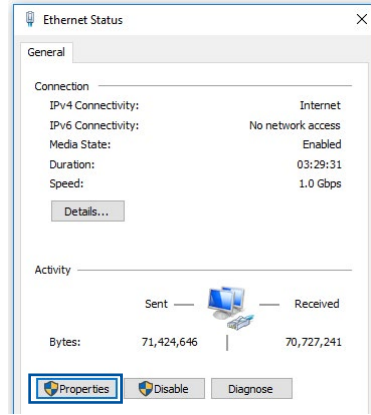

3. **Internet Protocol Version 4 (İnternet Protokolü Sürüm 4) (TCP/IPv4)** veya **Internet Protocol Version 6 (İnternet Protokolü Sürüm 6) (TCP/IPv6)**'yı seçin, ardından **Properties (Özellikler)** üzerine tıklayın.

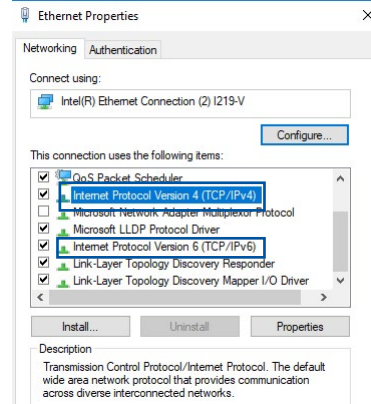

4. IPv4 IP ayarlarını otomatik olarak almak için, **Obtain an IP address automatically (IP adresini otomatik al)** üzerine tıklayın.

IPv6 IP ayarlarını otomatik olarak almak için, **Obtain an IP address automatically (IP adresini otomatik al)** üzerine tıklayın.

5. Bittiğinde **OK (TAMAM)**'a tıklayın.

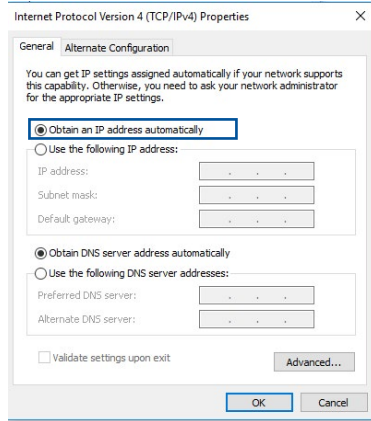

MAC OS

1. Ekranın sol üst kısmında bulunan Elma simgesine  tıklayın.
2. **System Preferences (Sistem Tercihleri) > Network (Ağ) > Configure ... (Yapılandır...) üzerine** tıklayın.
3. **TCP/IP** sekmesinden **Using DHCP in the Configure IPv4 (DHCP'de IPv4 Yapılandırmasını Kullan)** indirmeli listesini seçin.

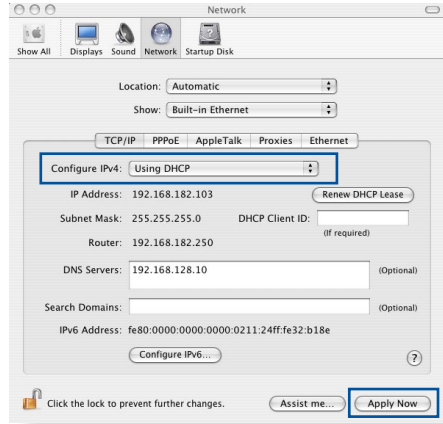

4. Bittiğinde **Apply Now (Şimdi Uygula)** üzerine tıklayın.

NOT: Bilgisayarınızın TCP/IP ayarlarını yapılandırmak ile ilgili bilgiler için işletim sisteminizin yardım ve destek özelliğine bakın.

C. Etkinse çevirmeli bağlantıyı engelleyin.

Windows®

1. **Start (Başlat) > Internet Explorer (Internet Gezgini)**'ne tıklayarak web tarayıcısını başlatın.
2. **Tools (Araçlar) > Internet options (Internet seçenekleri) > Connections (Bağlantılar)** tıklayın.
3. **Never dial a connection (Asla bağlantı numarası çevirme)**'ya tıklayın.
4. Bittiğinde **OK (TAMAM)**'a tıklayın.

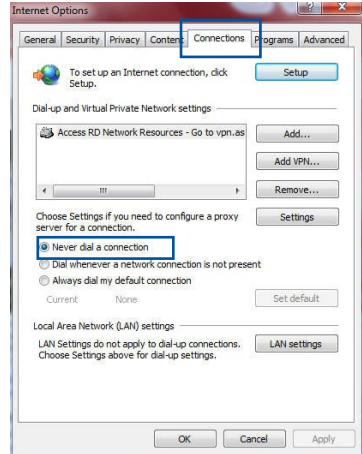

NOT: Çevirmeli bağlantıyı nasıl engelleyeceğiniz ile ilgili ayrıntılar için tarayıcınızın yardım özelliği kısmına bakın.

Ekler

GNU General Public License

Licensing information

This product includes copyrighted third-party software licensed under the terms of the GNU General Public License. Please see The GNU General Public License for the exact terms and conditions of this license. All future firmware updates will also be accompanied with their respective source code. Please visit our web site for updated information. Note that we do not offer direct support for the distribution.

GNU GENERAL PUBLIC LICENSE

Version 2, June 1991

Copyright (C) 1989, 1991 Free Software Foundation, Inc.

59 Temple Place, Suite 330, Boston, MA 02111-1307 USA

Everyone is permitted to copy and distribute verbatim copies of this license document, but changing it is not allowed.

Preamble

The licenses for most software are designed to take away your freedom to share and change it. By contrast, the GNU General Public License is intended to guarantee your freedom to share and change free software--to make sure the software is free for all its users. This General Public License applies to most of the Free Software Foundation's software and to any other program whose authors commit to using it. (Some other Free Software Foundation software is covered by the GNU Library General Public License instead.) You can apply it to your programs, too.

When we speak of free software, we are referring to freedom, not price. Our General Public Licenses are designed to make sure that you have the freedom to distribute copies of free software (and charge for this service if you wish), that you receive source code or can get it if you want it, that you can change the software or use pieces of it in new free programs; and that you know you can do these things.

To protect your rights, we need to make restrictions that forbid anyone to deny you these rights or to ask you to surrender the rights. These restrictions translate to certain responsibilities for you if you distribute copies of the software, or if you modify it.

For example, if you distribute copies of such a program, whether gratis or for a fee, you must give the recipients all the rights that you have. You must make sure that they, too, receive or can get the source code. And you must show them these terms so they know their rights.

We protect your rights with two steps: (1) copyright the software, and (2) offer you this license which gives you legal permission to copy, distribute and/or modify the software.

Also, for each author's protection and ours, we want to make certain that everyone understands that there is no warranty for this free software. If the software is modified by someone else and passed on, we want its recipients to know that what they have is not the original, so that any problems introduced by others will not reflect on the original authors' reputations.

Finally, any free program is threatened constantly by software patents. We wish to avoid the danger that redistributors of a free program will individually obtain patent licenses, in effect making the program proprietary. To prevent this, we have made it clear that any patent must be licensed for everyone's free use or not licensed at all.

The precise terms and conditions for copying, distribution and modification follow.

Terms & conditions for copying, distribution, & modification

0. This License applies to any program or other work which contains a notice placed by the copyright holder saying it may be distributed under the terms of this General Public License. The "Program", below, refers to any such program or work, and a "work based on the Program" means either the Program or any derivative work under copyright law: that is to say, a work containing the Program or a portion of it, either verbatim or with modifications and/or translated into another language. (Hereinafter, translation is included without limitation in the term "modification".) Each licensee is addressed as "you".

Activities other than copying, distribution and modification are not covered by this License; they are outside its scope. The act of running the Program is not restricted, and the output from the Program is covered only if its contents constitute a work based on the Program (independent of having been made by running the Program). Whether that is true depends on what the Program does.

1. You may copy and distribute verbatim copies of the Program's source code as you receive it, in any medium, provided that you conspicuously and appropriately publish on each copy an appropriate copyright notice and disclaimer of warranty; keep intact all the notices that refer to this License and to the absence of any warranty; and give any other recipients of the Program a copy of this License along with the Program.

You may charge a fee for the physical act of transferring a copy, and you may at your option offer warranty protection in exchange for a fee.

2. You may modify your copy or copies of the Program or any portion of it, thus forming a work based on the Program, and copy and distribute such modifications or work under the terms of Section 1 above, provided that you also meet all of these conditions:
 - a) You must cause the modified files to carry prominent notices stating that you changed the files and the date of any change.
 - b) You must cause any work that you distribute or publish, that in whole or in part contains or is derived from the Program or any part thereof, to be licensed as a whole at no charge to all third parties under the terms of this License.
 - c) If the modified program normally reads commands interactively when run, you must cause it, when started running for such interactive use in the most ordinary way, to print or display an announcement including an appropriate copyright notice and a notice that there is no warranty (or else, saying that you provide a warranty) and that users may redistribute the program under these conditions, and telling the user how to view a copy of this License. (Exception: if the Program itself is interactive but does not normally print such an announcement, your work based on the Program is not required to print an announcement.)

These requirements apply to the modified work as a whole. If identifiable sections of that work are not derived from the Program, and can be reasonably considered independent and separate works in themselves, then this License, and its terms, do not apply to those sections when you distribute them as separate works. But when you distribute the same sections as part of a whole which is a work based on the Program, the distribution of the whole must be on the terms of this License, whose permissions for other licensees extend to the entire whole, and thus to each and every part regardless of who wrote it.

Thus, it is not the intent of this section to claim rights or contest your rights to work written entirely by you; rather, the intent is to exercise the right to control the distribution of derivative or collective works based on the Program.

In addition, mere aggregation of another work not based on the Program with the Program (or with a work based on the Program) on a volume of a storage or distribution medium does not bring the other work under the scope of this License.

3. You may copy and distribute the Program (or a work based on it, under Section 2) in object code or executable form under the terms of Sections 1 and 2 above provided that you also do one of the following:
 - a) Accompany it with the complete corresponding machine-readable source code, which must be distributed under the terms of Sections 1 and 2 above on a medium customarily used for software interchange; or,
 - b) Accompany it with a written offer, valid for at least three years, to give any third party, for a charge no more than your cost of physically performing source distribution, a complete machine-readable copy of the corresponding source code, to be distributed under the terms of Sections 1 and 2 above on a medium customarily used for software interchange; or,

c) Accompany it with the information you received as to the offer to distribute corresponding source code. (This alternative is allowed only for noncommercial distribution and only if you received the program in object code or executable form with such an offer, in accord with Subsection b above.)

The source code for a work means the preferred form of the work for making modifications to it. For an executable work, complete source code means all the source code for all modules it contains, plus any associated interface definition files, plus the scripts used to control compilation and installation of the executable. However, as a special exception, the source code distributed need not include anything that is normally distributed (in either source or binary form) with the major components (compiler, kernel, and so on) of the operating system on which the executable runs, unless that component itself accompanies the executable.

If distribution of executable or object code is made by offering access to copy from a designated place, then offering equivalent access to copy the source code from the same place counts as distribution of the source code, even though third parties are not compelled to copy the source along with the object code.

4. You may not copy, modify, sublicense, or distribute the Program except as expressly provided under this License. Any attempt otherwise to copy, modify, sublicense or distribute the Program is void, and will automatically terminate your rights under this License. However, parties who have received copies, or rights, from you under this License will not have their licenses terminated so long as such parties remain in full compliance.
5. You are not required to accept this License, since you have not signed it. However, nothing else grants you permission to modify or distribute the Program or its derivative works. These actions are prohibited by law if you do not accept this License.

Therefore, by modifying or distributing the Program (or any work based on the Program), you indicate your acceptance of this License to do so, and all its terms and conditions for copying, distributing or modifying the Program or works based on it.

6. Each time you redistribute the Program (or any work based on the Program), the recipient automatically receives a license from the original licensor to copy, distribute or modify the Program subject to these terms and conditions. You may not impose any further restrictions on the recipients' exercise of the rights granted herein. You are not responsible for enforcing compliance by third parties to this License.

7. If, as a consequence of a court judgment or allegation of patent infringement or for any other reason (not limited to patent issues), conditions are imposed on you (whether by court order, agreement or otherwise) that contradict the conditions of this License, they do not excuse you from the conditions of this License. If you cannot distribute so as to satisfy simultaneously your obligations under this License and any other pertinent obligations, then as a consequence you may not distribute the Program at all. For example, if a patent license would not permit royalty-free redistribution of the Program by all those who receive copies directly or indirectly through you, then the only way you could satisfy both it and this License would be to refrain entirely from distribution of the Program.

If any portion of this section is held invalid or unenforceable under any particular circumstance, the balance of the section is intended to apply and the section as a whole is intended to apply in other circumstances.

It is not the purpose of this section to induce you to infringe any patents or other property right claims or to contest validity of any such claims; this section has the sole purpose of protecting the integrity of the free software distribution system, which is implemented by public license practices. Many people have made generous contributions to the wide range of software distributed through that system in reliance

on consistent application of that system; it is up to the author/donor to decide if he or she is willing to distribute software through any other system and a licensee cannot impose that choice.

This section is intended to make thoroughly clear what is believed to be a consequence of the rest of this License.

8. If the distribution and/or use of the Program is restricted in certain countries either by patents or by copyrighted interfaces, the original copyright holder who places the Program under this License may add an explicit geographical distribution limitation excluding those countries, so that distribution is permitted only in or among countries not thus excluded. In such case, this License incorporates the limitation as if written in the body of this License.

9. The Free Software Foundation may publish revised and/or new versions of the General Public License from time to time. Such new versions will be similar in spirit to the present version, but may differ in detail to address new problems or concerns.

Each version is given a distinguishing version number. If the Program specifies a version number of this License which applies to it and "any later version", you have the option of following the terms and conditions either of that version or of any later version published by the Free Software Foundation. If the Program does not specify a version number of this License, you may choose any version ever published by the Free Software Foundation.

10. If you wish to incorporate parts of the Program into other free programs whose distribution conditions are different, write to the author to ask for permission.

For software which is copyrighted by the Free Software Foundation, write to the Free Software Foundation; we sometimes make exceptions for this. Our decision will be guided by the two goals of preserving the free status of all derivatives of our free software and of promoting the sharing and reuse of software generally.

NO WARRANTY

11 BECAUSE THE PROGRAM IS LICENSED FREE OF CHARGE, THERE IS NO WARRANTY FOR THE PROGRAM, TO THE EXTENT PERMITTED BY APPLICABLE LAW. EXCEPT WHEN OTHERWISE STATED IN WRITING THE COPYRIGHT HOLDERS AND/OR OTHER PARTIES PROVIDE THE PROGRAM "AS IS" WITHOUT WARRANTY OF ANY KIND, EITHER EXPRESSED OR IMPLIED, INCLUDING, BUT NOT LIMITED TO, THE IMPLIED WARRANTIES OF MERCHANTABILITY AND FITNESS FOR A PARTICULAR PURPOSE. THE ENTIRE RISK AS TO THE QUALITY AND PERFORMANCE OF THE PROGRAM IS WITH YOU. SHOULD THE PROGRAM PROVE DEFECTIVE, YOU ASSUME THE COST OF ALL NECESSARY SERVICING, REPAIR OR CORRECTION.

12 IN NO EVENT UNLESS REQUIRED BY APPLICABLE LAW OR AGREED TO IN WRITING WILL ANY COPYRIGHT HOLDER, OR ANY OTHER PARTY WHO MAY MODIFY AND/OR REDISTRIBUTE THE PROGRAM AS PERMITTED ABOVE, BE LIABLE TO YOU FOR DAMAGES, INCLUDING ANY GENERAL, SPECIAL, INCIDENTAL OR CONSEQUENTIAL DAMAGES ARISING OUT OF THE USE OR INABILITY TO USE THE PROGRAM (INCLUDING BUT NOT LIMITED TO LOSS OF DATA OR DATA BEING RENDERED INACCURATE OR LOSSES SUSTAINED BY YOU OR THIRD PARTIES OR A FAILURE OF THE PROGRAM TO OPERATE WITH ANY OTHER PROGRAMS), EVEN IF SUCH HOLDER OR OTHER PARTY HAS BEEN ADVISED OF THE POSSIBILITY OF SUCH DAMAGES.

END OF TERMS AND CONDITIONS

Diğer Önemli Bilgiler

1. Lütfen taşıma esnasında ıslatmayınız, ıslak ve nemli alanlarda bulundurmuyunuz, ürünü ters çevirmeyiniz ve dikkatlice taşıyınız.
2. Ürününüzü temizlemek için, nemli bez kullanınız. Silerken elektrik fişini çekiniz ve temizlik için kimyasal deterjan kullanmayınız.
3. Bu ürün periyodik bakım gerektirmez.
4. Kullanıcılar ürünün montaj ve bağlantılarını kendileri yapabilir.
5. Bakanlıkça tespit ve ilan edilen kullanım ömrü 7(yedi) yıldır.
6. ASUS iletişim bilgileri

ASUS Bilgisayar Sistemleri Tic. Ltd. Şti. (Türkiye)

ASUS Teknik Destek Merkezi - İSTANBUL

Telefon: +90 216 524 30 00

Faks: +90 216 481 83 80

E-Posta: destek@asus.com

Adres: Alemdağ Caddesi. Masaldan İş Merkezi. No: 60 C Blok D1

Kısıklı Çamlıca Üsküdar İstanbul

ASUS Teknik Destek Merkezi - ANKARA

Telefon: +90 312 473 1280

Faks: +90 312 473 1281

E-Posta: destek@asus.com

Adres: Cevizlidere Mahallesi Cevizlidere Caddesi No:61/A Çankaya

Ankara

7. Üretici ve ithalatçı bilgileri:

URETICI:

ASUSTek COMPUTER INC.

NO. 15, LI-TE RD., PEITOU, TAIPEI 112

886-2-2894-3447

ITHALATCI:

KOYUNCU ELEKTRONIK BILGI ISLEM SISTEMLERİ SANAYİ VE DİŞ
TİCARET ANONİM ŞİRKETİ

EMEK MAH. ORDU CAD. NO:18, SARIGAZI, SANCAKTEPE İSTANBUL,
34785, TURKEY

+90 216 528 8888

Yetkili distribütör türkiye:

BOGAZICI BİL GİSAYAR SAN. VE TİC. A.S.

Tel: +90 212 3311000

Adres: AYAZAGA MAH. KEMERBURGAZ CAD. NO.10
AYAZAGA/İSTANBUL

CİZGİ Elektronik San. Tic. Ltd. Sti.

Tel: +90 212 3567070

Adres: CEMAL SURURİ CD. HALİM MERİC İS MERKEZİ

No: 15/C D:5-6 34394 MECİDİYEKOY/

İSTANBUL

KOYUNCU ELEKTRONİK BİLGİ İŞLEM SİST. SAN. VE DİŞ TİC.
A.S.

Tel: +90 216 5288888

Adres: EMEK MAH.ORDU CAD. NO:18, SARİGAZİ,
SANCAKTEPE İSTANBUL

Yetkili distribütör türkiye:

AEEE Yönetmeliğine Uygundur.IEEE Yönetmeliğine Uygundur.

Bu Cihaz Türkiye'deki Analog Şebekelerde Çalışabilecek şekilde tasarlanmıştır.

Kullanılması planlanan Ülkeler

TR BG DA RO NO RU FR HU EN UK

Belirtilen ülkelerde kullanılmasına dair herhangi bir kısıtlama yoktur.

Taşıma ve nakliye sırasında dikkat edilecek hususlar

- Lütfen taşıma esnasında ıslatmayınız, ıslak ve nemli alanlarda bulundurmuyunuz, ürünü ters çevirmeyiniz ve dikkatlice taşıyınız.

Periyodik bakımla ilgili dikkat edilecek hususlar

- Bu ürün periyodik bakım gerektirmez.

Montaj ve kurulum ile ilgili dikkat edilecek hususlar

- Kullanıcılar ürünün montaj ve bağlantılarını kendileri yapabilir. Detayları klavuzda mevcuttur.

Kullanım Ömrü

- 13/6/2014 tarihli ve 29029 sayılı Resmî Gazete’de yayımlanan Satış Sonrası Hizmetler Yönetmeliği eki listede tespit ve ilan edilen kullanım ömrü 5 (beş) yıldır.

Enerji Tüketimi açısından verimli kullanım

- Enerji tüketimini azaltmak için cihaz kurulum klavuzunda belirtilen sıcaklıklar arasında çalıştırılmalı, cihazın etrafına hava akımını önleyici maddeler konulmamalıdır.

Yetkili servis istasyonları ile yedek parça malzemelerinin temin edilebileceği yerler

- **ASUS Bilgisayar Sistemleri Tic. Ltd. Şti. (Türkiye)**
 - **ASUS Teknik Destek Merkezi - İSTANBUL**
 - Adres: Alemdağ Caddesi, Masaldan İş Merkezi, No: 60 C Blok D1 Kısıklı Çamlıca Üsküdar İstanbul
 - Telefon: +90 216 524 30 00
 - Faks: +90 216 481 83 80
 - E-Posta: destek@asus.com
- **ASUS Teknik Destek Merkezi - ANKARA**
- Adres: Cevizlidere Mahallesi Cevizlidere Caddesi No:61/A Çankaya Ankara
- Telefon: +90 312 473 1280
- Faks: +90 312 473 1281
- E-Posta: destek@asus.com

ithalatçı bilgileri

KOYUNCU ELEKTRONİK BİLGİ İŞLEM SİSTEMLERİ SANAYİ VE
DİŞ TİCARET ANONİM ŞİRKETİ EMEK MAH. ORDU CAD. NO:18,
SARIGAZI, SANCAKTEPE İSTANBUL, 34785, TURKEY

Telefon : +90 216 528 8888

BOGAZICI BİLGİSAYAR SAN. VE TİC. A.Ş. AYAZAGA MAH.
KEMERBURGAZ CAD. NO.10

AYAZAGA/İSTANBUL /TÜRKİYE

Telefon : +90 212 3311000

CİZGİ EL.SAN. TİC. LTD. ŞTİ.CEMAL SURURİ CD. HALİM MERİC İŞ
MERKEZİ No: 15/C D:5-6 34394

MECİDİYEKOY/ İSTANBUL/TURKİYE

Tel: +90 212 3567070

TÜKETİCİNİN SEÇİMLİK HAKLARI ve GARANTİ ŞARTLARI

- 1) Garanti süresi, malın teslim tarihinden itibaren başlar ve **2 (iki) yıldır**.
- 2) Malın bütün parçaları dahil olmak üzere tamamı garanti kapsamındadır.
- 3) Malın ayıplı olduğunun anlaşılması durumunda tüketici, 6502 sayılı Tüketicinin Korunması Hakkında Kanununun 11 inci maddesinde yer alan;

a- Sözleşmeden dönme,

b- Satış bedelinden indirim isteme,

c- Ücretsiz onarılmasını isteme,

ç- Satılanın ayıpsız bir misli ile değiştirilmesini isteme,haklarından birini kullanabilir.

- 4) **Tüketicinin bu haklardan ücretsiz onarım hakkını** seçmesi durumunda satıcı; işçilik masrafı, değiştirilen parça bedeli ya da başka herhangi bir ad altında hiçbir ücret talep etmeksizin malın onarımını yapmak veya yaptırmakla yükümlüdür. Tüketici ücretsiz onarım hakkını üretici veya ithalatçıya karşı da kullanabilir. Satıcı, üretici ve ithalatçı tüketicinin bu hakkını kullanmasından müteselsilen sorumludur.
- 5) Tüketicinin, **ücretsiz onarım hakkını** kullanması halinde malın;
 - Garanti süresi içinde tekrar arızalanması,
 - Tamiri için gereken azami sürenin aşılması,
 - Tamirinin mümkün olmadığı için, yetkili servis istasyonu, satıcı, üretici veya ithalatçı tarafından bir raporla belirlenmesi durumlarında;

tüketici malın bedel iadesini, ayıp oranında bedel indirimini veya imkân varsa malın ayıpsız misli ile değiştirilmesini satıcıdan talep edebilir. Satıcı, tüketicinin talebini reddedemez. Bu talebin yerine getirilmemesi durumunda satıcı, üretici ve ithalatçı müteselsilen sorumludur.

- 6) Malın tamir süresi **20 iş gününü**, binek otomobil ve kamyonetler için ise 30 iş gününü geçemez. Bu süre,

garanti süresi içerisinde mala ilişkin arızanın yetkili servis istasyonuna veya satıcıya bildiri tarihinde, garanti süresi dışında ise malın yetkili servis istasyonuna teslim tarihinden itibaren başlar. Malın arızasının 10 iş günü içerisinde giderilememesi halinde, üretici veya ithalatçı; malın tamiri tamamlanıncaya kadar, benzer özelliklere sahip başka bir malı tüketicinin kullanımına tahsis etmek zorundadır. Malın garanti süresi içerisinde arızalanması durumunda, tamirde geçen süre garanti süresine eklenir.

- 7) Malın kullanma kılavuzunda yer alan hususlara aykırı kullanılmasından kaynaklanan arızalar garanti kapsamı dışındadır.
- 8) Tüketici, garantiden doğan haklarının kullanılması ile ilgili olarak çıkabilecek uyuşmazlıklarda yerleşim yerinin bulunduğu veya tüketici işleminin yapıldığı yerdeki Tüketici Hakem Heyetine veya Tüketici Mahkemesine başvurabilir.
- 9) Satıcı tarafından bu Garanti Belgesinin verilmemesi durumunda, tüketici Gümrük ve Ticaret Bakanlığı Tüketicinin Korunması ve Piyasa Gözetimi Genel Müdürlüğüne başvurabilir.

Servis ve Destek

<https://www.asus.com/support/> adresindeki çok dilli web sitemizi ziyaret edin.

